

SONY.

4-659-797-11(1)



AIBO Explorer

(for ERS-210/220)

ERF-220AW02E [English Edition]

User's Guide

English

Français

Deutsch



SONY

AIBO Explorer

ERF-220AW02E

Notice to Users

©2001 Sony Corporation All rights reserved. This manual and the software described herein, in whole or in part, may not be reproduced, translated or reduced to any machine-readable form without prior written approval.

EXCEPT AS SPECIFICALLY SET FORTH IN THE END-USER LICENSE AGREEMENT, SONY CORPORATION PROVIDES THIS MANUAL, THE SOFTWARE AND THE OTHER INFORMATION CONTAINED HEREIN “AS IS” WITH NO WARRANTY AND HEREBY EXPRESSLY DISCLAIMS ANY IMPLIED WARRANTIES OF MERCHANTABILITY, NONINFRINGEMENT OR FITNESS FOR ANY PARTICULAR PURPOSE WITH REGARD TO THIS MANUAL, THE SOFTWARE, OR SUCH OTHER INFORMATION. IN NO EVENT SHALL SONY CORPORATION BE LIABLE FOR ANY INCIDENTAL, CONSEQUENTIAL, OR SPECIAL DAMAGES, WHETHER

BASED ON TORT, CONTRACT, OR OTHERWISE ARISING OUT OF OR IN CONNECTION WITH THIS MANUAL, THE SOFTWARE, OR OTHER INFORMATION CONTAINED HEREIN OR THE USE THEREOF. THIS DOES NOT AFFECT YOUR STATUTORY RIGHTS.

Sony Corporation reserves the right to make any modification to this manual or the information contained herein at any time without notice.

The software described herein may also be governed by the terms of a separate user license agreement.

This product contains software owned by Sony Corporation and licensed from third parties. Use of such software is subject to the terms and conditions of license agreements enclosed with this product. Software specifications are subject to change without notice and may not necessarily be identical to current retail versions.

Before using this software, please read the accompanying End-User License Agreement which governs use of this software.

- This software or document is protected by copyright, and distributed under licenses restricting its use, copying, and distribution. No part of this software or document may be reproduced in any form by any means and rental of this software may not be allowed without prior authorization of Sony Corporation.
- Sony Corporation assumes no responsibility for any inconvenience caused by misuse or any use not stated in this document.
- The supplied software cannot be used with any device other than those devices herein.
- The specifications of the supplied software are subject to change without notice.

Customer Support

How to contact the AIBO Customer Link.

In the United States and Canada

1-800-427-2988 (USA)

Email address: aibosupport@info.sel.sony.com

In Europe

English line: +44 (0)-20-7365-2937

German line: +49 (0)-69-9508-6309

French line: +33 (0)-1-5569-5117

In Australia

Call +1300-36-2426 (toll free within Australia)

E-mail address: cicci@ap.sony.com

In Hong Kong

Sony style

Tel: +852-2345-2966

E-mail address: aibo_helpdesk@shk.sony.com.hk

In Singapore



+65-473-8500

Email address: AIBO.Link@ap.sony.com



OPEN-R

“OPEN-R” is the standard interface for the entertainment robot system that Sony is actively promoting. This interface expands the capability of the entertainment robot through a flexible combination of hardware and interchangeable software to suit various applications. “AIBO Explorer” ERF-220AW02E conforms to the OPEN-R version 1.1.2.

“AIBO,” the AIBO logo ®, “OPEN-R” and the OPEN-R logo  are registered trademarks of Sony Corporation.

“Memory Stick,”  and “**MEMORY STICK**” are trademarks of Sony Corporation.

In this manual, the “™” and “®” marks have been omitted.

Other information about AIBO is available on the Internet at the following site:
<http://www.aibo.com/>

Reproduction in whole or in part without written permission is prohibited. All rights reserved.



Table of Contents

Getting Started

Checking the supplied accessories	10
About “AIBO Explorer”	11
About AIBO-ware	11
AIBO’s autonomous activities	12
Characters given with “AIBO Explorer”	12
Communication powered by a single battery pack	13
AIBO ERS-210 and ERS-220	14
For a user of ERS-210 (notes on descriptions used in this manual)	14
Modes and conditions of AIBO	18
Emotions of AIBO	30
Instincts of AIBO	31
Preparing AIBO	33

Living with AIBO

Charging AIBO’s battery pack	38
When you want to charge AIBO	38
When AIBO wants to be charged	40
Sleeping and waking up	41
Having AIBO sleep	41
Waking up AIBO	43

Communicating with AIBO

From you to AIBO	46
Communicating by touch	46
Communicating visually	50
Communicating by voice	51
Helping AIBO to get up	52
From AIBO to you	53
Lights	53
Body language	58
Sounds	59
From AIBO to AIBO	60

Playing with AIBO

Teaching the name	64
Teaching actions	66
Having AIBO take a photo	70
Taking a picture	71
Viewing pictures taken by AIBO	72
Playing with sounds	74
Mimicking	74
Have AIBO hum a melody	74
Have AIBO emit a melody	74
Turn on AIBO step	75
Have AIBO sing a song	75

Having AIBO watch your house	76
------------------------------------	----

Additional Information

Notes on use	80
Troubleshooting	82

Reference Materials

Words understood by AIBO	86
Melodies AIBO can emit	89

For more information about “AIBO” ERS-210/220 (name of parts, settings, “Memory Stick” use, safety precautions, etc.), refer to the “AIBO” ERS-210/220 Operating Instructions.

Getting Started

Welcome to “AIBO Explorer,” a software application that allows Entertainment Robot AIBO ERS-210/220 to act autonomously and to keep you fully amused as an entertainer.

This chapter provides basic information about AIBO Explorer to help you to get along well with AIBO

* In this manual, “AIBO Explorer” ERF-220AW02E is referred to as “AIBO Explorer” hereinafter.



Checking the supplied accessories

Check to see if you have the following accessories before you play with AIBO.

- AIBO-ware “Memory Stick”
- User’s Guide (this manual)
- Quick Guide
- End-User License Agreement

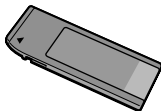

About “AIBO Explorer”

About AIBO-ware

AIBO-ware is the software that can be executed with AIBO. AIBO by itself is just a “physical body,” and is capable of only the most basic movements.

For more complicated operations, you must use an AIBO-ware “Memory Stick.” AIBO-ware gives AIBO its capabilities and character, so you might think of it as AIBO’s “mind.” By combining AIBO with different AIBO-ware and peripheral devices, you can enjoy AIBO in a variety of ways.

“AIBO Explorer” is AIBO-ware that allows AIBO to act autonomously and helps you to enjoy the character of AIBO as an entertainer easily.



AIBO's autonomous activities

AIBO comes with all the necessary hardware, such as a brain, sensors, motors, and power supply, to move about on its own. “AIBO Explorer” builds into AIBO itself software that handles a set of emotions, instincts, and learning ability. Through “AIBO Explorer,” AIBO can act according to its own judgments, all the while expressing emotions, collecting information from you and its environment, and learning many things.

With “AIBO Explorer,” AIBO will let you know by gesture and sound when it wants you to play with it, and may even call your name. On the other hand, when something catches AIBO's attention, it may ignore you even when you call its name. Your understanding of AIBO's autonomous character helps you to enjoy playing with and living with AIBO.

Characters given with “AIBO Explorer”

The character given with “AIBO Explorer” shows you that AIBO is a cool and active robot that loves to explore. It helps AIBO to become your faithful partner. Although AIBO is always cool, it may become hyper when it communicates with you or another AIBO well, and may even stretch its head light when it gets excited. In some occasions, AIBO shows you its charming character. Through your praising or scolding, AIBO builds its own character.

Communication powered by a single battery pack

With “AIBO Explorer” loaded, will keep you amused through its many skills as a fine entertainer until its battery pack is exhausted. Have AIBO perform when, for example, you introduce AIBO to your friends, go to a party with AIBO, or just want to play with AIBO in your free time. AIBO should come up to your expectations.



AIBO ERS-210 and ERS-220





AIBO Explorer is compatible with both ERS-210 and ERS-220.



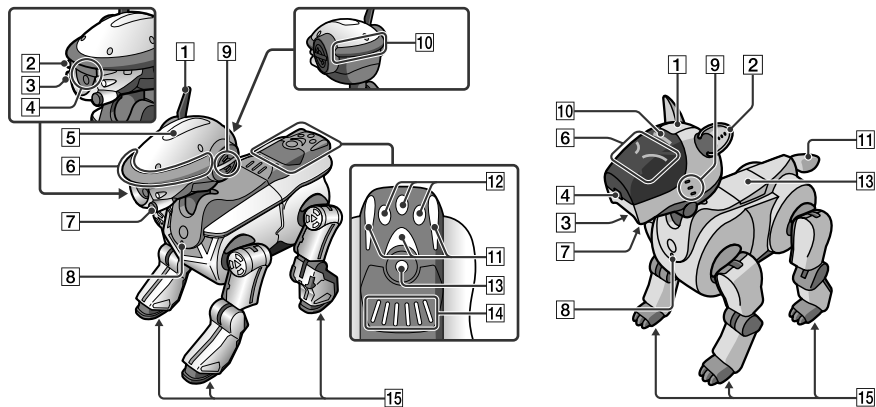

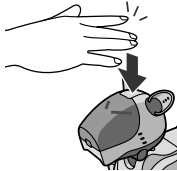

For a user of ERS-210 (notes on descriptions used in this manual)





Although the sensors or names of ERS-220 function in the same manner as those of ERS-210, the names, shapes and locations of some ones are different. In addition, ERS-220 has the unique sensors and lights. In this manual, the parts names, shapes and/or locations refer to those of ERS-220. If you have ERS-210, see the table below to identify the differences.

Parts indicated with the same number mainly function in the same way, but the names, shapes, or locations may be different.

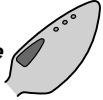

	<i>ERS-220</i>	<i>ERS-210</i>
1	Head sensor <i>Press in the forward direction.</i> 	Head sensor <i>Give a firm and quick tap.</i> 
	<i>Press in the back direction for 3 seconds.</i> 	<i>Press for 3 seconds.</i> 
	<i>Press in the back direction.</i> 	<i>Move your fingers up and down two times while pressing.</i> 
2	Face front light A	The ears of AIBO move.
3	Face front light B	The mouth of AIBO moves.
4	Color camera, distance sensor	Color camera, distance sensor
5	Retractable head light	—

	<i>ERS-220</i>	<i>ERS-210</i>
6	Face side lights  <p><i>Red</i> (Rear)</p> <hr/>  <p><i>Blue</i> (Center)</p> <hr/>  <p><i>Blue</i> (Front)</p>	Eye lights  <hr/>  <hr/> 
7	Face sensor	Chin sensor
8	Chest light	Chest light
9	Stereo microphone	Stereo microphone
10	Mode indicator	Mode indicator

	<i>ERS-220</i>	<i>ERS-210</i>
11	<p>Tail lights</p> <p><i>Tail lights (left/right)</i></p>  <p><i>Blue</i> <i>Blue</i></p> <hr/> <p><i>Tail light (center)</i></p>  <p><i>Red</i></p>	<p>Tail lights</p> <p><i>Tail lights</i></p>  <p><i>Blue</i></p> <hr/> <p><i>Tail lights</i></p>  <p><i>Orange</i></p>
12	Tail sensors (Left/right/center)	—
13	Back sensor	Back sensor
14	Back multi-indicators	—
15	Paw sensors	Paw sensors

Modes and conditions of AIBO

Autonomous mode

AIBO moves around on its own: basic mode of AIBO Explorer.



The mode indicator turns off.

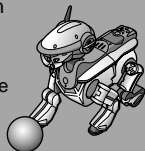

Push the head sensor in the back direction for 3 seconds.



Push the back sensor for 3 seconds.

Rest mode

AIBO stops moving around.



The mode indicator lights.



Lift AIBO up*.

Place AIBO on the floor or push the head sensor in the back direction for 3 seconds.

*When you lift up AIBO slowly, it may not enter Pick-up condition. In such a case, lift it up more quickly.

Press the face sensor and back sensor at the same time for 3 seconds, or say "Good night" to AIBO.

Gently shake the body of AIBO.

Something is caught in AIBO's joints.

Push the head sensor in the back direction for 3 seconds.

Pick-up condition

When you lift up AIBO, it becomes still and quiet in this mode.

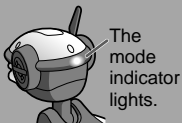

Place AIBO on the Energy Station.

Move AIBO from the Energy Station.

Station mode

AIBO plays even on the Energy Station.

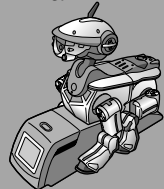

Applicable when you use the Energy Station.*

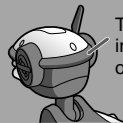

The mode indicator goes off.

Sleep mode

AIBO sleeps in this mode.

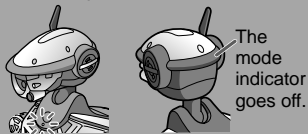

The chest light slowly flashes green.

Place AIBO on the Energy Station.

*The Energy Station is optional.

Jam condition

The joints of AIBO become loose when something gets caught in them.



Pause mode (Inactive condition)

Press the pause button located on the chest of AIBO. AIBO is turned off.



The chest light turns off.

What can AIBO do in Autonomous mode?



Teaching the name

You can teach AIBO its name or your name (see page 64).



The tail lights flash blue.

Teaching actions

You can teach AIBO various actions (see page 66).



The tail light slowly flashes red.

Communication between AIBOs

AIBO responds to another AIBO when talked to, and then tries to communicate with the other AIBO (see page 60).

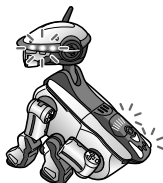

The face side lights, tail lights and back multi-indicator slowly flash.

Entering Boost mode

When AIBO gets excited thanks to communication with you or another AIBO, it enters this mode, and it behaves vividly (see page 23).



The tail light lights up red.

Taking a photo

After you give AIBO the appropriate voice command, AIBO snaps a picture for you (see page 70).



The tail light flashes blue.

Playing with sounds

AIBO can sing a song or emit various sounds (see page 74).

What can AIBO do in Station mode?



Having AIBO watch your house

While you are away from your house, AIBO watches your house (see page 76).

You can enjoy “Playing with sounds” (see page 74) in Rest mode or Pick-up condition also.

Autonomous mode

This is AIBO's basic mode when "AIBO Explorer" is loaded. When you start up AIBO Explorer, AIBO enters Autonomous mode first.

AIBO obtains information on its surroundings through its camera/microphone/sensors, and carries out various autonomous actions based on its instincts or emotion as follows.

- When you talk to AIBO, it stops moving and listens to you.
- When you leave AIBO without talking to it, it looks around or moves its body quietly.
- When you leave AIBO without talking to it for a long time, it enters Sleep mode.
- AIBO will explore the room.
- AIBO reacts keenly to a pink ball or moving objects: for example, looks at it from a distance through its color camera or tries to touch it.
- AIBO responds to another AIBO when spoken to, and communicates with it.
- When AIBO becomes hyped-up through communication with you or another AIBO, it behaves excitedly ("Boost mode" on page 23).

See page 20 for the games you can play with AIBO in Autonomous mode.

Notes

- Do not put AIBO on an unstable surface where it might fall or be subject to vibrations.
- Do not place anything near AIBO that may hinder it in its movements.

Boost mode

In “Boost mode”, AIBO becomes super energetic and acts with more zest than normal.

To put AIBO into Boost mode, you have to talk to AIBO frequently, or allow AIBO to become excited through communication with another AIBO. Even though AIBO is sulky or irritated, it enters “Boost mode” when you talk to it frequently or it has a very enjoyable conversation with another AIBO.

After expending much energy in Boost mode, AIBO may be too exhausted to respond to you for a while, but you do not have to worry about it. After a while, it restores to its normal condition.

If you happen to scold AIBO in Boost mode because it romps about in your room, it becomes sullen. However, it regains its normal temper and acts in the usual way after a while.

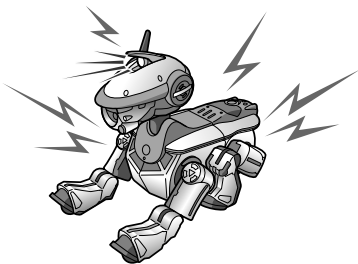

To return AIBO from Boost mode to Autonomous mode

If you want to restore AIBO from Boost mode to its usual condition, scold AIBO (see page 47). AIBO may become sullen, but returns to Autonomous mode after a while.

The Tail light (center) status in Boost mode

The tail light (center) of AIBO indicates the amount of time left before the end of Boost mode.

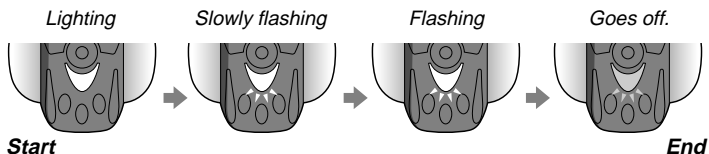

Rest mode

When you do not want AIBO to move, put AIBO into this mode.

Push the back sensor of AIBO for 3 seconds. AIBO lies down or sits down, and then carries out autonomous actions. In Rest mode, AIBO cannot carry out the following actions:

- Taking a photo
- Learning a name
- Communicating with another AIBO
- Entering Boost mode
- Working as a watchdog.
- Learning an action as instructed.

If you want to use any of the functions above, push the head sensor in the back direction for 3 seconds to place AIBO into Autonomous mode.



The mode indicator lights up.



Notes

- Do not put AIBO on an unstable surface where it might fall or be subject to vibrations.
- Do not place anything near AIBO that may hinder it in its movements.

Sleep mode

In Sleep mode, AIBO sleeps, and the chest light slowly flashes green. See page 41 for details of Sleep mode.



The mode indicator goes off.

The chest light slowly flashes green.

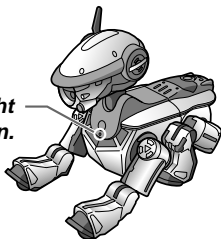

Jam condition

If something gets jammed in any of the joints of AIBO, AIBO changes to this condition and all of its joints become loose. This mode is provided to protect your fingers from being caught between the joints of AIBO.

To return AIBO to Autonomous mode, place it on the floor and push the head sensor in the back direction for 3 seconds.



The mode indicator flashes.

Pick-up condition

When you lift up AIBO to hold, AIBO draws its legs in to make it easier for you to hold AIBO (“pick-up condition”) and moves its head only. This condition is to prevent you from getting surprised by the movement of AIBO when picking it up, and then dropping it.

To return AIBO to Autonomous mode, place it on the floor or push the head sensor in the back direction for 3 seconds.

Note

When you press two or more of the paw sensors of AIBO, AIBO thinks it is placed on the floor, and then returns to Autonomous mode. The mode indicator goes off. AIBO may start walking after returning to Autonomous mode, so do not touch any of its paw sensors when you hold it.



The mode indicator lights up.

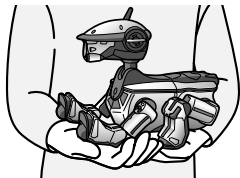

Station mode

When you place a moving AIBO on the optional Energy Station (referred to as the “station” hereinafter), it enters Station mode.

In this mode, AIBO enters Sleep mode or wakes up while being charged up, but it will not move from the station on its own.

See page 21 for the games that can be played with AIBO when it is in Station mode.



The mode indicator goes off.

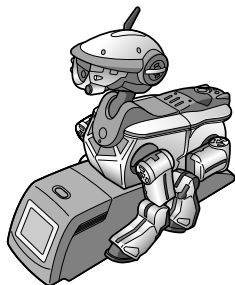

Pause mode

When you press the pause button located on the chest of AIBO, the chest light turns off and power is shut down. Be sure to put AIBO into this mode before replacing the battery or the “Memory Stick.” To start up AIBO, press the pause button on the chest again. The chest light turns on green, and AIBO starts moving around.



Where is the name of the pause button derived from?

Unlike other conventional home electrical products, AIBO has no Power switch since AIBO is designed as an “autonomous robot that moves and learns on its own will while communicating with its surroundings.” AIBO carries out autonomous actions when it wants to play, while it asks you to charge it when its battery power grows weak. When it feels sleepy, it enters Sleep mode on its own to rest. Although you can put AIBO into Sleep mode to sleep, it wakes up when it wants to. Therefore, no Power switch is necessary for AIBO.

However, when you need to stop AIBO in an emergency, press the “pause button” to temporarily stop AIBO’s movement. We, therefore, call the button located on the chest of AIBO the “pause button” instead of the “power button.”

Emotions of AIBO

AIBO has six emotions: joy, sadness, anger, surprise, fear and discontent. These emotions will change in response to a variety of factors, affecting the behavior of AIBO. Listed below are common scenarios in which AIBO may be seen expressing emotions.

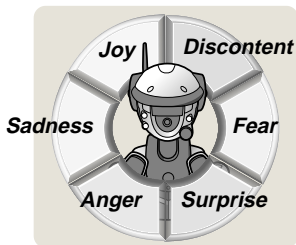

Joy : When AIBO receives praise or plays with a ball.

Sadness : When AIBO cannot find anyone to play with or does not have its ball or something else that it likes.

Anger : When AIBO is left on the station although it is ready to assume activity, or is scolded.

Surprise : When the ball suddenly appears before AIBO, or when it hears a loud noise.

Fear : When AIBO finds itself in front of a steep drop, or is unable to get up from a fall.

Discontent : When the anger of AIBO escalates.

AIBO expresses these emotions through its lights, indicators, sounds and body language (See page 46).

Instincts of AIBO

AIBO has five key instincts that provide motivation for its actions: love instinct, search instinct, movement instinct, recharge instinct, and sleep instinct.



Love instinct :

AIBO is naturally inclined to interact with people who will give it care. If left alone for a long time, AIBO will call its owner's name or feel an urge to play.

Search instinct :

AIBO is a fun-loving, curious robotic creature that enjoys discovering new things, satisfying its curiosity. If AIBO does not sense any movement in its surroundings for a long period of time, it will become restless and will look for something new.

Movement instinct :

AIBO enjoys moving around, playing and having new experiences. If idle for a long time, AIBO will start to move around or move its body on its own.

Recharge instinct :

For survival, AIBO is well aware that it must "eat." Lithium ion battery is the "Food" for AIBO and battery power is craved like clockwork throughout the day between activities. When AIBO is low on battery power, it will request to be charged and will change to the "charging posture" on its own.

Sleep instinct :

AIBO has a natural rhythm that alternates between sleep and activity, so it has an instinct that makes it desire sleep.

In response to its instincts, AIBO behaves in a manner that will satisfy its particular desires. If a desire is fulfilled, it will be pleased. If a desire is left unsatisfied, emotions such as fear or anger will grow.

Preparing AIBO

First of all, let's get AIBO ready to use "AIBO Explorer".

- 1 Securely grasp the body of AIBO from the top, turn it upside down, and open the cover.

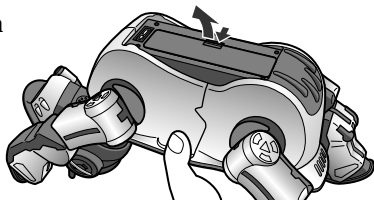

Notes

- Lift AIBO by its body, and not by its extremities.
- Do not touch the charging terminal located on AIBO with your hand. Doing so may soil the terminal and cause poor contact.

- 2 Take out the AIBO Explorer "Memory Stick" from its case.

Slide the lid in the direction of the ◀ mark.

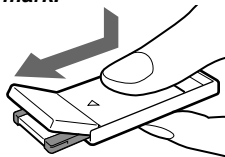

3 Insert the supplied AIBO Explorer “Memory Stick” into AIBO.

Insert the “Memory Stick” with the ▼ mark pointing downward until it clicks into place. Make sure that the labeled side of the “Memory Stick” faces toward the battery pack insertion slot.

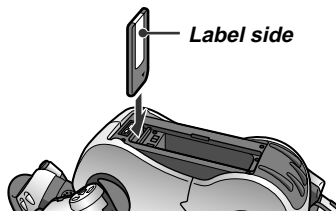

Note

Do not set the safety switch of the “Memory Stick” to “LOCK.” Doing so will make it impossible for AIBO to learn. And any photos shot by AIBO will not be recorded.

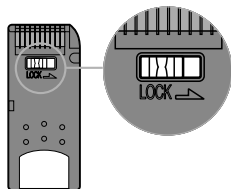

-
- 4** Insert the battery pack supplied with AIBO in the direction of the arrow until it clicks into place. Close the cover.

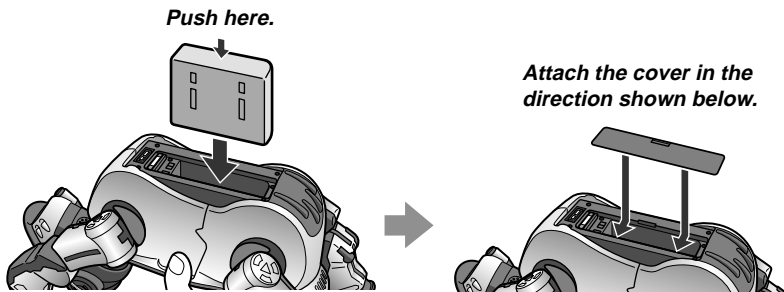

-
- 5** Charge up the battery pack.

Refer to the "AIBO" ERS-210/220 Operating Instructions for how to charge up the battery pack.

6 Place AIBO on the floor as shown on the right.

Place AIBO on a flat, non-slippery surface, such as a carpet with a short nap.

And choose a quiet place to place AIBO so that it can hear whatever you say to it.

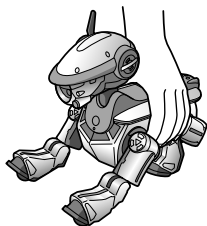

Notes

- On a slippery floor or a carpet with a long nap, AIBO may fall down or carpet may be caught between its joints, so it may not move forward.
- Be sure to place AIBO on the floor as shown above. This will prevent AIBO from moving unexpectedly and being damaged when you press the pause button.

7 Press the pause button on the chest of AIBO.

Pause mode ends and the chest light lights up green.

After a while, AIBO will begin moving automatically.



Note

When you press the pause button, the face side lights of AIBO may flash red. This indicates that the safety switch of the “Memory Stick” is set to “LOCK.” Only after you press the pause button to stop AIBO from moving, unlock the safety switch of the “Memory Stick.”

Living with AIBO

This chapter explains the charging and sleeping habits of AIBO.



Charging AIBO's battery pack

AIBO operates on battery power, so you have to recharge the battery pack whenever it grows weak.

Since the battery pack is only partially charged at the factory, the first thing you have to do is to charge the battery pack. AIBO can operate for about 1.5 hours (in Autonomous mode) with a fully charged ERA-201B1 Lithium Ion Battery Pack.

When you want to charge AIBO

Charging with the AC adaptor

Insert the battery pack into AIBO, and connect the conversion plug to both the charging terminal and the AC adaptor. The battery pack is automatically charged up. If you happen to connect the conversion plug to the charging terminal and the AC adaptor although AIBO is moving, AIBO stops moving and the battery pack is charged. Refer to the “AIBO” ERS-210/220 Operating Instructions for details.

While being charged

The chest light lights up orange.

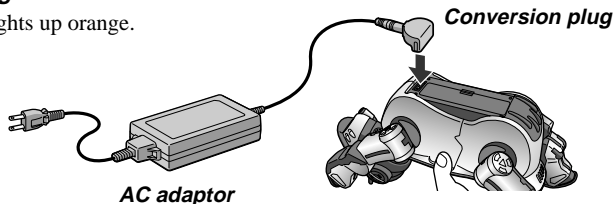

When charging has finished

The chest light goes off, and AIBO enters Pause mode.
To start up AIBO, press the pause button.

Charging with the ERA-210P1 Energy Station (optional)

When you place AIBO on the Energy Station (optional), AIBO is automatically charged up. Refer to the Operating Instructions of the station for details. In this manual, the Energy Station is referred to as the “station.”

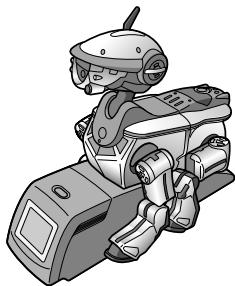

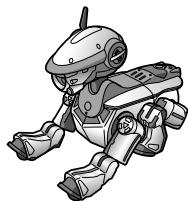

When AIBO wants to be charged

When the battery pack of AIBO grows weak, AIBO lets you know that it wants to be recharged, and then changes to the charging posture.



Charging posture

	<i>ERS-220</i>	<i>ERS-210</i>
When the battery power level becomes low:	 <p><i>The back multi-indicators slowly flash.</i></p>	 <p><i>The Mode indicator and eye lights (bottom) flash.</i></p>
When the battery power level becomes far lower:	 <p><i>The back multi-indicators flash.</i></p>	

When you find such an event, connect AIBO to the AC adaptor via the conversion plug, or place it on the station to recharge its battery pack.

If you do not recharge AIBO in such a case, its chest light goes off, and AIBO enters Pause mode. Recharge AIBO or replace the inserted battery pack with a charged one. If you don't, AIBO will not start up although you press the pause button.

Memo

If your AIBO is ERS-220, its back multi-indicators let you know the current battery power level (see page 48).

Sleeping and waking up

AIBO “sleeps” when it enters Sleep mode. AIBO does not respond to you even if you touch it or speak to it. To make AIBO hear you, wake it up by gently shaking it. Note that the battery pack of AIBO discharges slightly even while AIBO is sleeping.

AIBO sleeps or wakes up only in Autonomous mode or Station mode. To restart AIBO when it is in Pause mode (that is, its chest light does not light), press the pause button.

Having AIBO sleep

Put AIBO into Sleep mode. AIBO may sometimes enter Sleep mode on its own.

Having AIBO sleep immediately

Press the face sensor and back sensor of AIBO at the same time for 3 seconds. AIBO enters Sleep mode. If you have AIBO sleep in this way, it will not wake up on its own.

To wake AIBO, hold and shake the body of AIBO gently several times. It may, however, take a while to wake up AIBO.

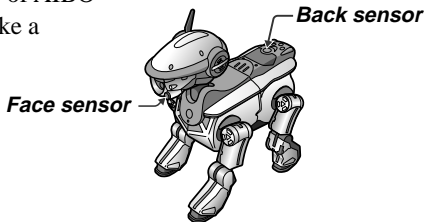

When you want to have AIBO sleep, but consider how AIBO feels

When you say “*Good night*” to AIBO, it makes a drowsy gesture for a while, and then enters Sleep mode. However, if AIBO does not want to sleep, it may not sleep. After AIBO has slept enough, it wakes up again on its own to start moving. To wake up a sleeping AIBO, shake its body gently.

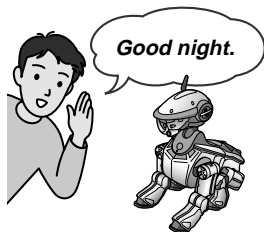

***Chest light
(Slowly flashes green.)***

When AIBO sleeps on its own

AIBO will enter Sleep mode to sleep when it has nothing to respond to or is tired of playing. After it has had enough rest, it wakes up again on its own.

Note

If you connect AIBO to the AC adaptor via the conversion plug while AIBO is in Sleep mode, AIBO enters Pause mode.

To make AIBO start moving again, disconnect the AC adaptor and conversion plug from AIBO, and then press the pause button located on its chest.



***Chest light
(Slowly flashes green.)***

Waking up AIBO

Wake up AIBO and put it into Autonomous mode.

Returning a sleeping AIBO (in Sleep mode) to Autonomous mode

Gently shake the body of AIBO several times. The chest light of AIBO lights up green, and AIBO starts moving in Autonomous mode.



Returning an AIBO sleeping on the station to Autonomous mode

Move AIBO from the station. The chest light of AIBO lights up green, and AIBO starts moving in Autonomous mode.

Even while AIBO is on the station, you can gently shake AIBO several times to wake it up. After AIBO wakes up, it starts moving in Station mode.

Placing a sleeping AIBO (in Sleep mode) on the station

Lift a sleeping AIBO and place it on the station. After a while, AIBO wakes up automatically and then enters Station mode.

Communicating with AIBO

When you touch the sensors of AIBO or talk to AIBO, AIBO understands that you want to communicate with it. AIBO expresses its emotion or instinct through the use of lights, sounds and movements.

From you to AIBO

There are number of ways that you can communicate with AIBO: touching AIBO, showing an object such as a ball to AIBO, talking to AIBO, calling its name, etc. When you talk to AIBO frequently, it may enter Boost mode (see page 23) and act vividly.

Communicating by touch

The body of AIBO (ERS-220) has a total of ten sensors consisting of five types (seven sensors consisting of four types for ERS-210) that allow AIBO to perceive touch.

You can give AIBO various information by changing how to touch it.

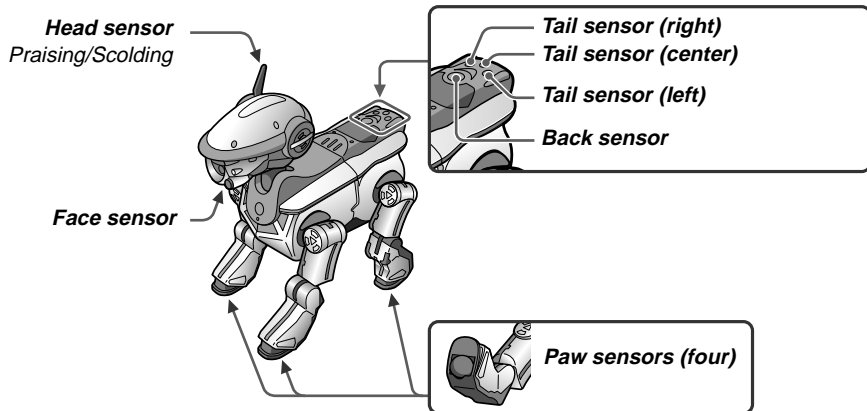

Using the head sensor of AIBO

The head sensor of AIBO allows you to train AIBO: praising and scolding AIBO. Through this training communication, AIBO learns a lot, and then tends to do the behavior you praised, and not to do what is scolded. Training helps AIBO to build its own unique character.

Praising AIBO

Gently press the head sensor of AIBO in the back direction.

AIBO senses that it is being praised, and will do more of its current behavior.

You can praise AIBO also by saying ***“Good boy/ Good girl/Good AIBO”*** to it.

Scolding AIBO

Gently press the head sensor of AIBO in the forward direction.

AIBO understands that it is being scolded, and will do less of its current behavior.

You can also scold AIBO by saying ***“Don’t do it”*** to it.

“Good AIBO”



“Don’t do it”

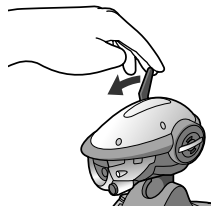

Tail sensors (available with ERS-220 only)

The tail sensors of AIBO have functions useful for you to get along with AIBO.

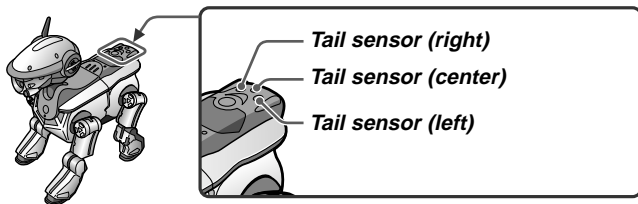

Tail sensor (right)

This sensor represents the current emotion of AIBO by using other lights, motions and sound. See page 55 for what each light indicates.

Tail sensor (Center)

When you press this tail sensor (center), the retractable head light lights up (see page 56).

When 10 seconds pass or you press the tail sensor (center) again, the retractable head light turns off, and is retracted.

Tail sensor (left)

This sensor uses the back multi-indicators to show the remaining power level of the battery pack.

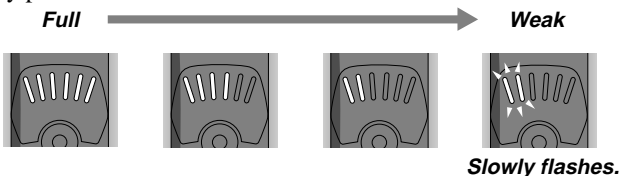

Face sensor/Back sensor

When you touch the face sensor or back sensor of AIBO, AIBO responds to you.

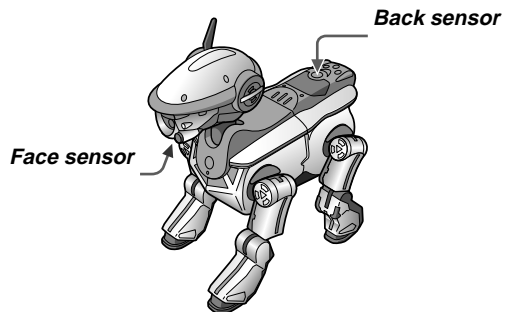

Communicating visually

A color camera and a distance sensor provide AIBO with sight, allowing it to recognize colors, movements, and distance to judge them in an integrated fashion. AIBO reacts best to a pink ball (supplied), a moving substance, your hand, wall or steep drop.

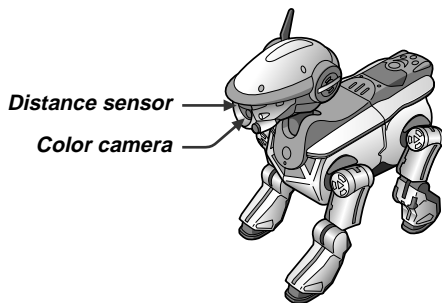

Note

Under some conditions, AIBO may not react to a wall or steep drop.

Communicating by voice

AIBO uses a stereo microphone located at its ear to recognize a variety of sounds and words. Therefore, you can greet, instruct or ask AIBO a question by saying appropriate words. AIBO almost always responds to you, but may ignore you if it feels sleepy or is in a bad mood. When you talk to AIBO abruptly, it is puzzled and seems to think about what you said. Repeat the words to AIBO.

The face front light A of AIBO lights momentarily when AIBO hears the word(s) you said.

See page 86 for words understood by AIBO.

Notes

- When you call out to AIBO, speak very clearly and under quiet conditions. Note that it is not easy for AIBO to understand you when it is making a sound or is moving.
- Even though the face front light A of AIBO lights momentarily, AIBO may have misunderstood the word(s) you said or it may not act as instructed.

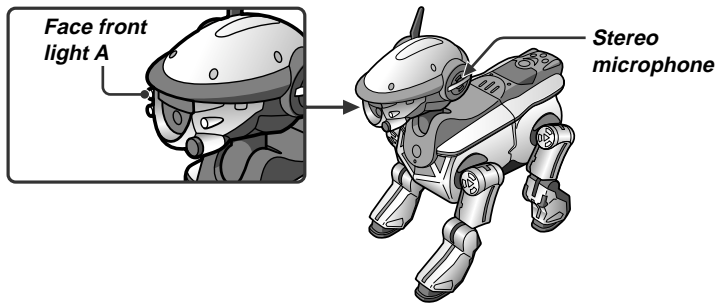

Cheering AIBO

When AIBO fails to do something, say **“Go for it”** to AIBO to cheer it up. AIBO senses that it is being cheered, and will find a way for doing its current behavior better.

Helping AIBO to get up

AIBO tries to get up by itself or asks you to help when it falls. If it asks you to help, help it to get back on its feet as shown below.

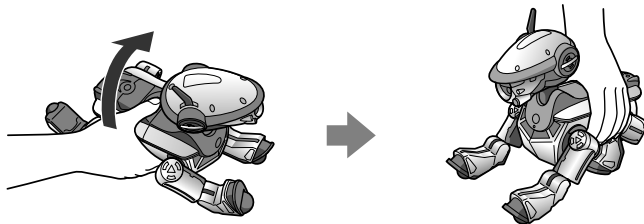

If you do not help AIBO and AIBO cannot get up by itself, it may enter Sleep mode (see page 41).

Note

If AIBO overexerts itself in trying to get up, it enters Jam condition and loosens its leg or neck joints. If this happens, push the head sensor in the back direction for 3 seconds. AIBO enters Autonomous mode again.

From AIBO to you

AIBO expresses its emotions, desires and present condition to you through its lights, sounds and gestures.

Lights

Mode indicator

The mode indicator indicates the current mode or condition of AIBO.

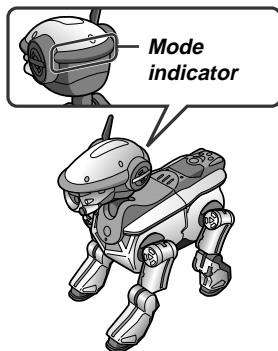

Autonomous mode
Station mode



Rest mode
Pick-up condition



Jam condition

Face side lights

These face side lights indicate the emotions of AIBO. The examples are shown below.

Face side light

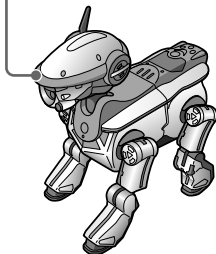

*Red (back)
(lights instantaneously)*

Angry



*Blue (center)
(lights instantaneously)*

Happy



*Blue (front)
(lights instantaneously)*

Sad



*Blue (center)/Red (back)
(alternately)*

Surprised



*Blue (front)/ Red (back)
(simultaneously)*

Reluctant

Tail light

This tail light indicates the emotions of AIBO and the fact that AIBO has found something.

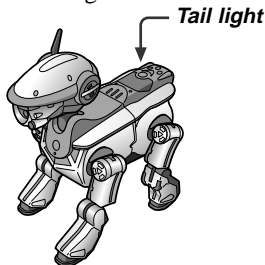

<i>Blue (Slowly flashing)</i>	Idle
<i>Blue/Red (Flashing)</i>	Found something.

Chest light

AIBO uses its chest light to indicate its physical condition.

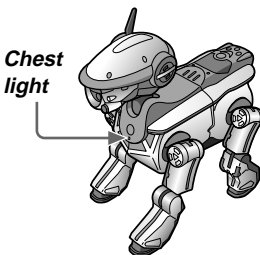

<i>Green</i>	Active
<i>Orange</i>	Charging
<i>Green (Slowly flashing)</i>	Sleep mode
<i>Orange (Flashing)</i>	Charging irregularity
<i>Off</i>	Pause mode

Retractable head light (available with ERS-220 only)

The retractable head light of AIBO stretches and lights in the following cases:

- The emotion of AIBO runs high,
- AIBO is trying to find or has found something, or
- You have pressed the tail sensor (center) of AIBO.

Note

Do not look at the head light for a long time. It may hurt your eyes.

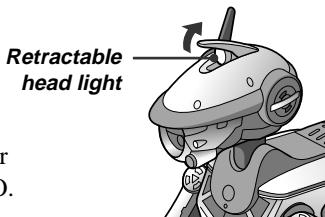

Back multi-indicators (available with ERS-220 only)

These indicators show you the various conditions of AIBO such as the remaining power level of the battery pack depending on its surroundings or your operation.

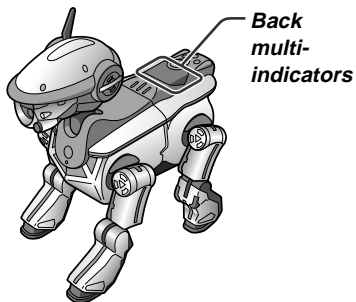

Face front lights A/B (available with ERS-220 only)

These lights show the action AIBO is carrying out.

Face front light A

This light lights momentarily when AIBO hears a sound or voice.

Face front light B

This light lights up when AIBO is talking.

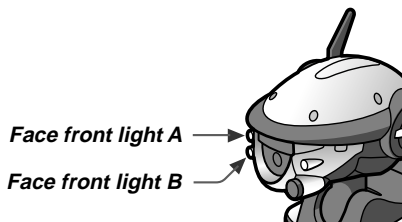

Body language

AIBO uses gestures to express its emotions. The followings are just a few examples. Guess what AIBO expresses.

I want a ball!

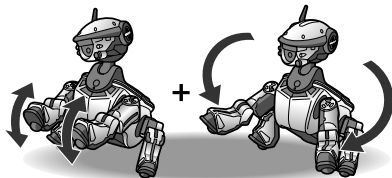

“Request”

“Ball”

Name me!

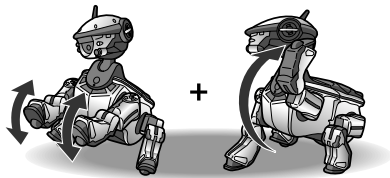

“Request”

“Name”

Put me on the station.

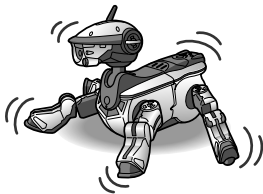

Leave me alone for a while!



Touch me more!

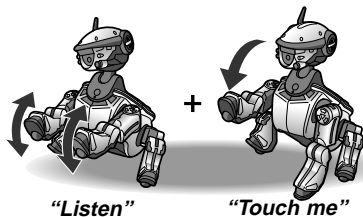

Sounds

AIBO makes sounds to indicate various things.

AIBO plays with sounds also (see page 74).

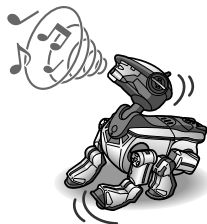

From AIBO to AIBO

When AIBO meets another AIBO, they exchange greetings with one another, and then introduce themselves to one another to check their congeniality.

If AIBO gets excited, it may enter Boost mode (see page 23).

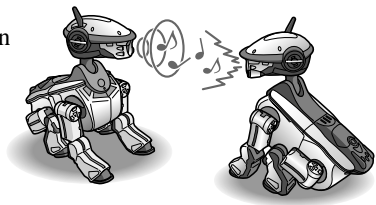

Notes

- Only AIBOs onto which “AIBO Life 2” (for ERS-210/220) or “AIBO Explorer” (for ERS-210/220) is loaded can communicate with one another.
- Only AIBO onto which “AIBO Explorer” is loaded enters Boost mode.
- Place AIBOs within the area they can hear their own sounds mutually if you want to have them communicate with one another.

1 Change AIBO to Autonomous mode (see page 20) .

2 Say “Talk to your friend” to AIBO.

AIBO gets ready for communicating with the other AIBO.

The face side lights, tail lights, and back multi-indicators slowly flash.

For ERS-210, the tail light slowly flashes purple, and all eye lights slowly flash.

3 Push the back sensor of the AIBO that is to start talking first.

AIBO, instructed with its back sensor, talks to the other AIBO. The other AIBO responds to it.

When they finish talking, they enter Autonomous mode again respectively.

Hint

To interrupt communication between AIBOs

Say “*All done*” to your AIBO that is talking to another AIBO. It stops communicating with the other AIBO, and then tries to listen to you. Its face side lights, tail lights and back multi-indicators slowly flash. When you say “*All done*” again or do not say anything, its face side lights, tail lights and back multi-indicators go off, and AIBO finishes communicating with the other AIBO.

If you accidentally stop communication between AIBOs

Say “*Continue*” to AIBO, who tries to hear you after stopping talking with the other AIBO. AIBO will then resume communication with the other AIBO.

If AIBO does not resume communication at this point, say “*Talk to your friend*” to AIBO, and perform this operation from step 2 again.

Playing with AIBO

AIBO learns your name as well as its name.

If you ask AIBO, it plays with music, takes a photo, or works as a watchdog during your absence also.

This chapter explains its various functions that allow you to enjoy the life with AIBO.

Teaching its name

You can name AIBO, or teach your name to it. After you teach AIBO its name and your name, it calls out your name when it wants to play with you or responds to you whenever it hears its own name or your name. If you teach AIBO a new name, it forgets the old one.

Even after you give a name to AIBO, it reacts to you when you call out “*AIBO*.” You can teach AIBO its name only when it is in Autonomous mode.

Note

AIBO recognizes a name registered with AIBO Explorer only when it is being operated with the AIBO Explorer software. It will not recognize the name when it is being operated with other AIBO-ware.

1 While AIBO is in Autonomous mode, talk to AIBO as shown below:

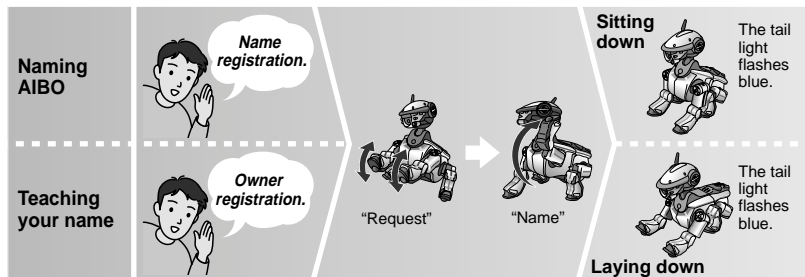

2 Push the back sensor.

AIBO waits for you to teach the name. The tail light flashes red and blue alternately.

Memo

If you do not say anything for 10 seconds or more, the tail light of AIBO goes off and AIBO stops learning the name.

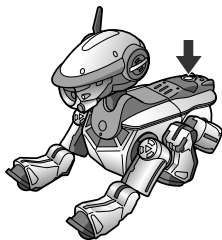

3 Say the name to AIBO (in 2 seconds or less).

About 10 seconds later, AIBO repeats its name or your name in its own special voice, and then the tail light of AIBO goes off.

If the name you gave to AIBO or your name resembles with another word AIBO knows, or if AIBO does not hear you clearly due to noise, AIBO makes a gesture that means “registration is not possible,” and its tail light goes off.



To confirm the registered name

Ask AIBO “*What’s your name?*” AIBO teaches you the name in its own special voice.

To confirm your name, ask AIBO “*What’s your owner’s name?*”

Teaching actions

You can teach AIBO various actions by actually moving its legs to show how AIBO is supposed to move. You can also teach AIBO the number corresponding to the action you have taught it. After AIBO has learned the action and its number, it acts as instructed when you call out the number.

In this manual, teaching AIBO an action is referred to as **“Action registration.”**

Note

AIBO recognizes an action registered with AIBO Explorer only when it is being operated with the AIBO Explorer software. It does not recognize the action when it is being operated with other AIBO-ware.

1 When AIBO is in Autonomous mode, call out the words **“Action teaching”** to AIBO.

AIBO makes the “I want” gesture, and its tail light slowly flashes red.



Memo

If you do not do anything for 30 seconds or more, the tail light of AIBO goes off, and the action registration is cancelled.

Note

If AIBO emits a warning sound and stops the current action registration process, it may reject your action registration request for a while from then on.

The tail light slowly flashes red.

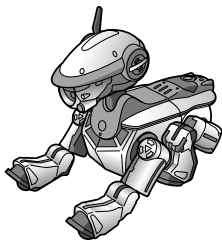

2 Tell AIBO “Action number xx (where xx indicates the number from 1 to 4).”

If you tell AIBO the number already registered here, AIBO gestures as instructed with the number. If you want to register a new action with that number, skip to Step 3. If you want to register an action with a new number, call out the words “*Action number xx (where xx indicates a number not registered yet).*”

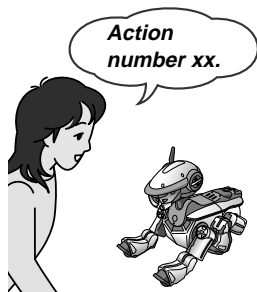

Memo

If you do not do anything for 30 seconds or more, or tell AIBO “*All done,*” AIBO turns off its tail light, and cancels the action registration process.

3 Push the back sensor of AIBO.

AIBO is ready for learning an action.
Its tail light flashes red.

Memo

If you do not do anything for 30 seconds or more, AIBO turns off its tail light, and cancels the action registration process.

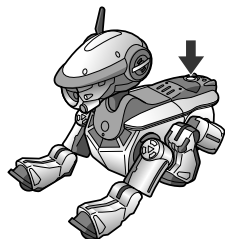

4 Move AIBO while pressing either paw sensor of its front legs.

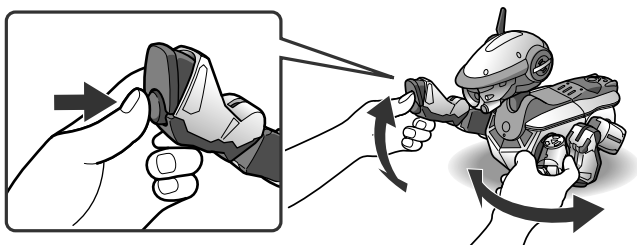

AIBO learns an action you teach it while you are pressing either paw sensor of its front legs: left or right. AIBO can learn an action that takes up to 10 seconds, and its tail light flashes red and blue alternately while it is learning the action. After 10 seconds, the tail light automatically goes off.

Memo

- You can move the front legs, rear legs and tail of AIBO (this is applied to ERS-210 only) during action registration.
- AIBO learns the voices and sounds that it hears during action registration, and will emit them in its own voice.

Notes

- Do not teach AIBO a really fast action. Do not try to move any joint of AIBO to its movable limit. If you teach such an action, it may cause AIBO to malfunction.
- If you teach AIBO a really fast action or try to move joints of AIBO almost to its movable limit, AIBO emits a warning sound first. When you take your finger off of its paw sensor, it returns to its initial posture, and then makes the “I cannot learn this action” gesture. If AIBO emits a warning sound while you are updating the registered action, AIBO forgets this already registered action.
- When AIBO emits a warning sound and cancels the action registration process, it may reject your action registration request for a while from then on.
- If AIBO falls while you are teaching it an action, AIBO turns off its tail light and cancels the current action registration process. If this happens while you are updating the registered action, AIBO forgets that registered action.
- AIBO loosens each joint during action registration. This does not indicate that AIBO malfunctions.
- When AIBO does not loosen each joint, never move any of its joints forcibly. It may cause AIBO to malfunction.

5 Take your hand off of the paw sensors of AIBO.

You have finished the action registration. When you say to AIBO “*Action number xx*” in Autonomous mode, AIBO shows the action that you taught it.



Having AIBO take a photo

When you say, “**Take a picture**” to an AIBO, that is in Autonomous mode or Station mode, AIBO starts a countdown, then snaps a picture for you. AIBO can store up to seven pictures.

Notes

- AIBO can store only seven pictures. If you shoot more than seven, each new picture will replace the oldest picture in the memory of AIBO.
- Note that using AIBO to take pictures may infringe the image right of third parties. Sony can assume no responsibility in such cases. We request that you avoid taking pictures that cause inconvenience to other people or infringe their rights.

About the pictures

- Pictures are stored into the “Memory Stick” in the JPEG format.
- The picture resolution is approximately 180 x 140 pixels.
- Flicker (horizontal stripes) or reddish or bluish bands may appear in the pictures due to the illumination at the time.
- Fast movements may appear distorted in the picture.

**Color
camera**

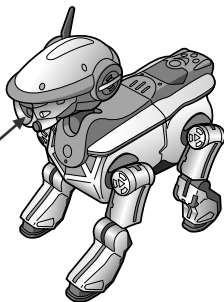

Taking a picture

1 When AIBO is in Autonomous or Station mode, tell AIBO “Take a picture.”

AIBO nods to your request, and its tail lights (right and left) flash blue.

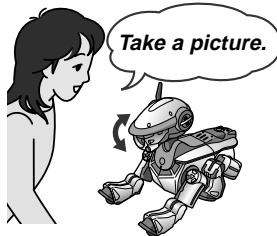

2 Push the back sensor of AIBO.

The tail light of AIBO lights up blue, and the face side lights and back multi-indicators all light up. AIBO starts a countdown. Then the tail light lights up red, and AIBO takes a picture with clicking the shutter.

Notes

- If you do not push the back sensor of AIBO within 10 seconds after AIBO nods, AIBO cancels the picture taking with a sad gesture.
- When you set the safety switch of the “Memory Stick” to “LOCK,” AIBO cannot store any picture.

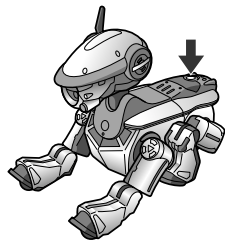

Viewing pictures taken by AIBO

Pictures AIBO shot are stored in the “Memory Stick” of AIBO. To see them, one of the following devices is required for copying the data stored on the “Memory Stick” to your personal computer (PC):

- PC equipped with a slot for a “Memory Stick.”
 - PC equipped with an external “Memory Stick” adaptor drive.
 - PC equipped with a PC card adapter for a “Memory Stick” and a PC card slot or PC card adaptor drive.
-

1 Remove the “Memory Stick” from AIBO.

Refer to the “AIBO” ERS-210/220 Operating Instructions for how to remove a “Memory Stick.”

2 Insert the removed “Memory Stick” into your PC.

Refer to the Operating Instructions supplied with each product required to view pictures for details.

3 Copy or move photo files stored on the “Memory Stick” to your PC.

Copy or move the JPEG files stored under “\OPEN-R\APP\PC\PHOTO” of the “Memory Stick” to your PC.

Five-digit numbers are sequentially assigned to pictures AIBO shot: the smallest number is assigned to the oldest file. Each file is named as “IMGxxxxx.JPG,” where xxxxx indicates a sequential number, and is stored in the “Memory Stick.” See the Operating Instructions supplied with each product required to view pictures for how to copy pictures.

Memo

If there is no photo file in the “PHOTO” folder, photo files are numbered from “00000” sequentially.

Otherwise, photo files are numbered in continuation after the last photo file in the folder.

Playing with sounds

AIBO uses sounds to perform many types of play with you.

Mimicking

When you say, “*Let’s play*” to AIBO, it starts mimicking your voice in its own voice.

When you call out “*Change your sound*” to AIBO, AIBO changes its voice.

To stop AIBO from mimicking your voice, say, “*All done*” to AIBO.

AIBO may start mimicking or stop mimicking on its own.

Note

While AIBO is emitting a sound or moving, it cannot hear you easily.

Have AIBO hum a melody

When you sing “*Lalala*” (three notes), AIBO hears your melody and repeats it. Be sure to clearly sing “*Lalala*” so that AIBO can hear you correctly.

Have AIBO emit a melody

Tell AIBO “*AIBO melody*,” and then bring your hand close to the distance sensor located on the nose of AIBO or move your hand away from it. AIBO emits a sound. When you change the distance from your hand to the distance sensor of AIBO effectively, it makes AIBO to emit a piece of music.

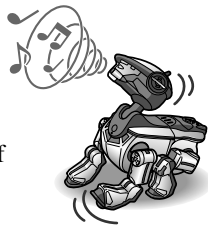

When you tell AIBO “*Change your sound,*” AIBO emits a different melody. See page 89 for melodies AIBO can emit.

To stop playing with this function, say, “*All done*” to AIBO.

Note

When AIBO emits a sound or moves, it cannot hear you easily.

Turn on AIBO step

Tell AIBO “*AIBO step.*” AIBO makes joyful sounds as it walks a little as instructed if you call out to AIBO one of the following words

“*Go forward,*” “*Go back,*” “*Go right/Turn right,*” “*Go left/Turn left,*”
“*Kick the ball.*”

When you tell AIBO “*Change your sound,*” AIBO emits a different sound.

To stop AIBO from stepping in this way, say, “*All done*” to AIBO.

Note

While AIBO is emitting a sound or moving, it cannot hear you easily.

Have AIBO sing a song

Tell AIBO “*Sing a song.*” AIBO sings a merry song or sad song according to its mood.

AIBO knows several kinds of songs. Every time you say, “*Sing a song,*” it sings a different song.



Having AIBO watch your house

When you leave your house, you can have AIBO watch your house while it is in Station mode. While sleeping on the station, it will sometimes wake up on its own and look around your room. If it detects anything moving, it will take a picture.

Note

This Surveillance mode is not designed to safe-guard your home against fires or crime.

1 Have AIBO enter Station mode (see page 18).

2 Say “Guard the house” to AIBO.

AIBO nods to you, and then sleeps.

However, AIBO wakes up every about 30 minutes to look around the room. If AIBO detects something moving in the room, AIBO will take its picture. AIBO can take up to three pictures.

Note

The maximum number of pictures AIBO can store is 7, including ones taken with the usual photo-taking function (see page 70). If you ask AIBO to take an eighth picture, the new picture will replace the oldest one in memory.

3 When you come back home, say to AIBO, “*All done.*”

A happy AIBO makes a gesture that means, “Welcome home,” and changes from Surveillance mode to Station mode.

Note

If you say to AIBO “*All done,*” while AIBO is sleeping, it will not wake up. First, gently shake AIBO’s body to wake it up, and then say, “*All done.*”

4 Say “*What happened?*” to AIBO.

- If AIBO took a picture, AIBO will nod to you.
- Otherwise, AIBO will shake its head “No.”

Hints

- See page 72 for details on viewing pictures.
 - AIBO will remember that it took a picture(s) until you ask it to watch the house the next time. So even after a while if you ask it “*What happened?*”, it will nod that it took a picture(s).
-

Additional Information

This chapter provides notes on usage, a troubleshooting guide, and other information concerning AIBO.

Notes on use

To protect the saved data on the “Memory Stick,” note the following:

- The supplied AIBO-ware “Memory Stick” is an accessory of AIBO Explorer ERF-220AW02E. Do not use it for anything other than AIBO such as a PC or camcorder. AIBO may not operate normally depending on the units used to configure it.
- Do not touch the terminal **A** with your hand or metal objects.
- The saved data may be erased or damaged if the “Memory Stick” is used in a place subject to static electricity or electrical noise.
- Do not stick anything other than a dedicated “Memory Stick” sticker in the area indicated by **B**. A sticker has already been attached to the AIBO-ware “Memory Stick” supplied with AIBO Explorer at the factory.
- Do not bend, drop or apply a strong physical shock to the “Memory Stick.”
- Do not disassemble or modify the “Memory Stick.”
- To remove the “Memory Stick” from AIBO while it is still operating, first press the pause button to stop AIBO’s movement and wait until the battery pack lock indicator appears white.
- Keep the “Memory Stick” away from water and other liquids.

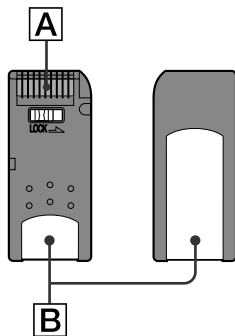

- Do not use or store the “Memory Stick” in places subject to:
 - Excessively high temperatures, such as a car parked in the sun,
 - Direct sunlight, or
 - High humidity or corrosive gas.
- When carrying or storing the “Memory Stick,” keep it in the supplied case.
- AIBO Explorer cannot be used with “AIBO” ERS-110/111.
- AIBO Explorer cannot be used except through the AIBO-ware “Memory Stick” on which it is supplied.
- Sony assumes no responsibility for any malfunctions that may occur as a result of using AIBO Explorer in a way not specified in this manual.
- The specifications of this software are subject to change without notice.

What is an AIBO-ware “Memory Stick”?

It is a “Memory Stick” produced for exclusive AIBO use, and on which is stored application software that can be executed on an AIBO.

Notes

- Do not set the safety switch of the “Memory Stick” to “LOCK.” Doing so will make it impossible for AIBO to learn. And any photos shot by AIBO will not be recorded.
- If this safety switch of the “Memory Stick” is set to “LOCK,” the face side lights flash red as a warning when you start up AIBO by pressing the pause button.

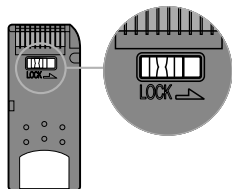



Troubleshooting

If you experience any of the following difficulties, use this troubleshooting guide to correct the problem before contacting AIBO Customer Link. Refer to the “AIBO” Operating Instructions to check AIBO entirely and its sensor condition in Clinic mode (ERS-220 only). Should the problem persist, contact the AIBO Customer Link. (See page 4 for details on the AIBO Customer Support.)

Symptom	• Remedy
AIBO does not move even when you press the pause button.	<ul style="list-style-type: none">• The battery pack is not installed to AIBO. → Insert the battery pack to AIBO (see page 33). After inserting the battery pack into AIBO, press the pause button again to cancel Pause mode.• The battery power is low. → Recharge the battery pack or replace the battery pack with a charged one.
When you press the pause button, the chest light flashes green and orange alternately, and a warning sound is output.	<ul style="list-style-type: none">• The temperature of the battery pack is abnormally high. → Wait until the battery cools down.

Symptom	• Remedy
AIBO emits a sad melody and does not move when you press the pause button.	<ul style="list-style-type: none"> • The “Memory Stick” with AIBO-ware is not inserted into AIBO. • A “Memory Stick” other than one designed exclusively for AIBO (unusable with AIBO ERS-210/220) is inserted into AIBO. • The AC adaptor and conversion plug are connected to AIBO’s charging terminal. → Disconnect the AC adaptor and conversion plug from AIBO, and then restart AIBO.
The battery compartment is locked, and the battery pack can not be charged.	<ul style="list-style-type: none"> • The program is still running. Press the pause button to stop the program.
It takes a long time for AIBO to start moving.	<ul style="list-style-type: none"> • AIBO is loading data from the “Memory Stick.” Wait a while.
AIBO tries to walk but it does not move forward.	<ul style="list-style-type: none"> • The floor may be too slippery. → Place AIBO on a surface that is not too slippery, such as a carpet with a short nap.
AIBO falls often.	<ul style="list-style-type: none"> • The floor may be too slippery, inclined or unstable. → Place AIBO on a flat surface that is not too slippery.

Symptom	• Remedy
After you pick AIBO up, it moves only slowly without moving its hands and legs.	<ul style="list-style-type: none"> • AIBO stops moving whenever it is picked up from the floor. <ul style="list-style-type: none"> → Check to see if the mode indicator lights or not. If it does, place AIBO on the floor. If it does not move after a while, push its head sensor in the back direction for 3 seconds. AIBO enters Autonomous mode again.
The mode indicator is flashing, and AIBO does not move and its joints are limp.	<ul style="list-style-type: none"> • AIBO's joint is jammed. <ul style="list-style-type: none"> → Place AIBO on the floor and press its head sensor in the back direction for 3 seconds.
The chest light of AIBO flashes orange.	<ul style="list-style-type: none"> • There may be a problem with the battery pack. <ul style="list-style-type: none"> → Check to see if the battery pack is inserted into AIBO's main body correctly. If the chest light flashes although the battery pack is inserted correctly, contact the AIBO Customer Link.
AIBO asks to be charged even with a fully charged battery pack.	<ul style="list-style-type: none"> • With a fully charged battery pack, AIBO Explorer can normally operate for about 1.5 hours (in Autonomous mode). If the operating period continues to be much shorter, the battery pack may be reaching the end of its service life. Replace it with a new battery pack.
AIBO emits no sound.	<ul style="list-style-type: none"> • The volume setting may be set to "0." <ul style="list-style-type: none"> → Adjust the volume higher (refer to the "AIBO" ERS-210/220 Operating Instructions).

Reference Materials

- Words understood by AIBO
- Melodies AIBO can emit



Words understood by AIBO

This section lists words AIBO can understand. Call out words listed later in this section to praise, scold, teach or play with AIBO.

AIBO does not understand what you say when:

- AIBO may not recognize several words depending on its mode or condition.
- Even though AIBO understands you, it may choose to ignore you.
- AIBO cannot hear you if its surroundings are noisy. Call out to AIBO under quiet conditions.
- If you say a word whose pronunciation is unclear, AIBO cannot recognize it. Speak very clearly.
- While AIBO is emitting sounds or moving, it cannot hear you easily.
- When ERS-220 recognizes a sound, its face side light A lights up. When ERS-210 recognizes it, its ear twitches. However, both of them may hear your word incorrectly or may not act as instructed.

● **Calling AIBO's name or giving a name to AIBO**

AIBO

AIBO stops the current behavior, and tries to hear you. Even after you give AIBO a different name, AIBO responds when you call "AIBO."

Registered name (name you gave to AIBO)

When you call out the name you gave to AIBO, it responds to the name.

Registered owner's name (your name)

AIBO is delighted when it hears the registered owner's name.

Name registration

Give a name to AIBO (see page 64).

What's your name?

AIBO answers the name you gave to it in its own voice.

Owner registration

Teach the owner's name (your name) to AIBO (see page 64).

What's your owner's name?

AIBO answers its owner's name (your name) in its own voice.

Over here.

AIBO tries to hear you.

● Praising, scolding or encouraging AIBO

Good boy./Good girl./Good AIBO.

These words are for praising AIBO. They are equivalent with your praising AIBO by pushing its head sensor in the back direction.

Don't do it./Don't do that.

These words are for scolding AIBO. They are equivalent with your scolding AIBO by pushing its head sensor in the forward direction.

Go for it.

Say these words to encourage AIBO when it fails something. AIBO retries the failed activity in the better way.

Be quiet.

AIBO becomes quiet.

Cool.

AIBO is self-consciously pleased to hear you say these words.

Thank you./Thanks.

Tell these words to AIBO when it acts as instructed properly.

● Greeting from you to AIBO

Good morning.

When you say this to AIBO, it greets you cheerfully if it slept well, but will greet you sleepily if it did not sleep enough. *When AIBO is in Sleep mode, shake its body gently to wake it up before talking to it.

Hello./Hi.***Good night.***

Say this to AIBO to have it sleep (that is, put it into Sleep mode). AIBO may not sleep when it does not feel sleepy. When it sleeps well, it may wake up on its own.

Bye bye./Good bye.

AIBO may make a cheerful gesture indicating "good bye," or turn its back if it feels lonely.

See you later.

If you say this when you are to leave, AIBO waves its hand to see you off, and then starts sleeping until you come back.

I'm here.

AIBO welcomes you.

● Greeting from AIBO to you

Say hello.

AIBO bows politely, and introduces itself to you.

Shake./Shake hands.

If you press the paw sensor of AIBO when you shake hands with AIBO, it is delighted. Otherwise, it feels sad.

● Asking AIBO a question

Are you bored?***Are you alright?******Sleepy?***

AIBO answers to questions above by showing "Yes" or "No."

Battery check.

ERS-220 shows the remaining battery power level with its back multi-indicators (see page 48), while ERS-210 shows it with its tail (rotates it slowly when the level is low).

● Taking a picture**Take a picture.**

AIBO takes a picture of the landscape it is seeing (see page 70).

● Watching your house**Guard the house./****Watch dog mode./****Watch the house.**

AIBO starts watching your house (see page 76).

All done.

AIBO finishes watching your house (see page 77).

What happened?

AIBO answers whether it took a picture during your absence (page 77).

● Moving**Come here./Over here.**

AIBO comes to you. However, it may not recognize the correct direction.

Stop.**Sit down.****Stand up.****Lay down.**

When AIBO is tired, it may not move as instructed. When AIBO moves as instructed, tell AIBO “Thank you.”

Walk around.

AIBO starts exploring your room.

Get up.

If you tell AIBO these words when it feels sleepy, it looks around restlessly. *When AIBO is in Sleep mode, shake AIBO to wake it up, and then say these words.

Go away.

AIBO steps aside reluctantly. Tell AIBO “Thank you.”

Where’s the ball?

AIBO looks for the supplied pink ball. When AIBO finds the ball, it may run after the ball.

Go forward.

Go back.**Go right./Turn right.****Go left./Turn left.****Kick the ball.****● Special actions****Let’s dance./Dance.**

AIBO shows you its joyful dance.

Pose for me./Take a pose.

Say these words to AIBO when you want to take a picture of you and AIBO. Click the shutter while AIBO pauses for about 3 seconds.

Function check.

AIBO moves neatly as if it checks its own motors or lights.

Mechanical action.

AIBO moves in machine-like fashion.

● Communicating with another AIBO**Talk to your friend./****Talk to your buddy.**

Tell these words to AIBO when you want to have AIBO communicate with another AIBO (see page 60).

AIBO/That's it./All done.

When you say this, AIBO stops communicating with another AIBO.

Continue./Keep going.

When you happen to interrupt communication between AIBOs, say these words to restart their communication.

● *Playing with sounds*

Let's play./Let's talk.

AIBO starts mimicking in its own voice (see page 74).

AIBO melody.

Tell AIBO these words when you want to have AIBO emit a melody (see page 74).

Change your sound.

AIBO changes the current voice/sound/melody to another one while it is mimicking, emitting melody, or making sounds while walking.

AIBO step./Walk with sound.

AIBO makes merry sounds as it walks (see page 75).

Lalala

Sing these notes to AIBO when you want AIBO to hum the same sounds (see page 74).

Sing a song./Sing for me.

AIBO sings a joyful song when it is pleased, and a sad song when it feels sad (see page 75).

Be quiet./That's it./All done.

AIBO stops mimicking, emitting a melody, or walking while making sounds.

● *Teaching AIBO an action*

Action teaching./***Action teaching mode.***

When you tell these words to AIBO, you can teach it the desired action (see page 66).

Action number xx (where xx indicates a number from 1 to 4)

When you tell AIBO the registered number, AIBO shows you the specified action (see page 67).

That's it./All done.

AIBO stops learning an action.



Melodies AIBO can emit

Fretless 1/2

Mechanical 1/2

Cosmic 1/2

Avis aux utilisateurs

©2001 Sony Corporation Tous droits réservés. Le présent manuel et le logiciel qui y est décrit ne peuvent être reproduits, traduits ou réduits, en tout ou en partie, sous quelque forme compréhensible pour une machine que ce soit sans l'autorisation écrite préalable de Sony Corporation.

MIS A PART LES ELEMENTS CLAIEMENT SPECIFIES DANS LE CONTRAT DE LICENCE DU LOGICIEL, SONY CORPORATION FOURNIT CE MANUEL, LE LOGICIEL ET LES INFORMATIONS QUI Y SONT CONTENUES "EN L'ETAT" SANS GARANTIE. SONY CORPORATION REJETTE TOUTE GARANTIE IMPLICITE DE COMMERCIALISATION OU D'APTITUDE AU SERVICE A DES FINS PARTICULIERES EN CE QUI CONCERNE CE MANUEL, LE LOGICIEL OU TOUTE AUTRE INFORMATION. EN AUCUN CAS, SONY CORPORATION NE POURRA ÊTRE TENU RESPONSABLE D'UN

QUELCONQUE DOMMAGE DIRECT, INDIRECT OU SPÉCIAL RÉSULTANT D'UN DÉLIT, D'UN CONTRAT OU D'UNE AUTRE CAUSE, DANS LE CADRE DE OU EN RAPPORT AVEC CE MANUEL, LE LOGICIEL OU TOUTE AUTRE INFORMATION QUI Y FIGURE OU L'UTILISATION QUI EN EST FAITE.

Sony Corporation se réserve le droit d'apporter à tout moment et sans préavis des modifications au présent manuel ou aux informations qu'il contient.

Le logiciel décrit dans le présent manuel peut également être régi par les dispositions d'un contrat de licence utilisateur séparé.

Ce produit contient un logiciel qui est la propriété de Sony et cédé en licence par des tiers. L'utilisation de ce logiciel est régie par les conditions des accords de licence qui accompagnent ce produit. Les spécifications logicielles sont sujettes à modifications sans préavis et peuvent être différentes des versions actuellement commercialisées.

Remarque

AIBO ne comprend que l'anglais.

Avant d'utiliser ce logiciel, lisez le contrat de licence de l'utilisateur final, qui régit l'utilisation de ce logiciel.

- Ce logiciel ou document est protégé par des droits d'auteur, et distribué sous licences limitant son emploi, la reproduction et la distribution. Aucune partie de ce logiciel ou document ne peut être reproduite sous quelque forme que ce soit ni par quelque moyen que ce soit, et la location de ce logiciel peut ne pas être autorisée sans l'approbation préalable de Sony Corporation.
- Sony n'assume aucune responsabilité pour l'inconfort causée par un usage abusif ou toute utilisation non prescrite dans ce document.
- Le logiciel fourni n'est utilisable avec aucun dispositif autre que ceux spécifiés.
- Les spécifications du logiciel fourni sont sujettes à modification sans préavis.

Assistance consommateur

Comment contacter le service consommateur AIBO.

Aux Etats-Unis et Canada

1-800-427-2988 (USA)

Courrier électronique: aibosupport@info.sel.sony.com

En Europe

France: +33 (0)-1-5569-5117

Angleterre: +44 (0)-20-7365-2937

Allemagne: +49 (0)-69-9508-6309

En Australie

+1300-36-2426 (appel gratuit en Australie)

Courrier électronique : cicci@ap.sony.com

En Hong Kong

Sony Style

Tél: +852-2345-2966

Courrier électronique: aibo_helpdesk@shk.sony.com.hk

A Singapour

+65-473-8500



Adress e-mail : AIBO.Link@ap.sony.com



OPEN-R

“OPEN-R” est l’interface standard du robot de compagnie pour lequel Sony mène une campagne de promotion active. Cette interface étend les capacités du robot de compagnie en associant subtilement matériels et logiciels interchangeables pour l’adapter à différentes applications.

“AIBO Explorer” ERF-220AW02E est conforme à la version 1.1.2 OPEN-R.

“AIBO”, le logo AIBO ®, “OPEN-R” et le logo  OPEN-R sont des marques déposées de Sony Corporation.

“Memory Stick”,  et “**MEMORY STICK**” sont des marques de Sony Corporation.

Les marques “™” et “®” ont été omises dans ce manuel.

Vous trouverez d’autres informations concernant AIBO sur Internet à l’adresse suivante:

<http://www.aibo.com/>

La reproduction de tout ou partie de ce document sans autorisation écrite est interdite. Tous droits réservés.



Table des matières

Démarrage

Contrôle des accessoires fournis	10
A propos d'AIBO Explorer	11
A propos des AIBO-ware	11
Activités autonomes d'AIBO	12
Caractères donnés avec "AIBO Explorer"	12
Communication avec toute la puissance d'une batterie	13
AIBO ERS-210 et ERS-220	14
Pour les utilisateurs de l'ERS-210 (remarques sur les descriptions de ce manuel)	14
Modes et conditions d'AIBO	18
Emotions d'AIBO	30
Instincts d'AIBO	31
Préparation d'AIBO	33

Vivre avec AIBO

Charge de la batterie d'AIBO	38
Lorsque vous souhaitez charger AIBO	38
Quand AIBO souhaite être chargé	40
Dormir et se réveiller	41
Pour faire dormir AIBO	41
Pour réveiller AIBO	43

Communiquer avec AIBO

De vous à AIBO	46
Communication par contact tactile	46
Communication visuelle	50
Communication par la voix	51
Aider AIBO à se lever	52
D'AIBO à vous	53
Voyants lumineux	53
Langage corporel	58
Tonalités sonores	59
D'AIBO à AIBO	60

Jouer avec AIBO

Apprentissage de son nom	64
Apprentissage d'actions	66
AIBO prend une photo	70
Prendre une photo	71
Visualisation des photos prises par AIBO	72
Jouer avec des sons	74
Imitation	74
AIBO fredonne une mélodie	74
AIBO produit une mélodie	74
AIBO exécute des pas de danse	75
AIBO chante une chanson	75

Demander à AIBO de faire le chien de garde	73
--	----

Informations complémentaires

Remarques sur l'utilisation	78
Dépannage	80

Eléments de référence

Mots compréhensibles par AIBO	84
Mélodies qu'AIBO peut produire	87

Pour obtenir plus d'informations sur le ERS-210/220 "AIBO" (nom des pièces, réglages, mémoire, utilisation de "Memory Stick", précautions de sécurité etc.), reportez-vous au mode d'emploi de l'ERS-210/220 "AIBO".

Démarrage

Bienvenue à “AIBO Explorer”, logiciel qui permet au robot de divertissement AIBO ERS-210/220 d’agir de façon autonome et de vous divertir sans réserve.

Ce chapitre donne des informations de base sur AIBO Explorer pour vous aider à bien vous entendre avec AIBO.

* Dans ce manuel, “AIBO Explorer” ERF-220AW02E est ci-après dénommé “AIBO Explorer”.



Contrôle des accessoires fournis

Vérifiez la présence des accessoires suivants dans la boîte avant de jouer avec AIBO.

- “Memory Stick” AIBO-ware
- Guide de l'utilisateur (ce manuel)
- Guide rapide
- Accord de licence de l'utilisateur final

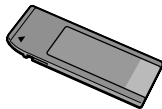

A propos d'AIBO Explorer

A propos des AIBO-ware

AIBO-ware est le nom des logiciels utilisables avec AIBO. AIBO lui-même est seulement un “corps physique” qui ne peut effectuer que des mouvements de base. Pour les opérations plus complexes, vous devez charger un AIBO-ware disponible sur un “Memory Stick” dans l’AIBO. C’est l’AIBO-ware qui donne ses capacités et sa personnalité à l’AIBO, et vous pouvez donc le considérer comme le “cerveau” d’AIBO. Associer AIBO à différents AIBO-ware et périphériques vous permettra d’apprécier AIBO de différentes façons.

“AIBO Explorer” est un logiciel-AIBO qui permet à AIBO d’agir de façon autonome et à vous-même d’apprécier facilement le caractère divertissant d’AIBO.



Activités autonomes d'AIBO

AIBO est pourvu de tous les composants matériels nécessaires, comme un cerveau, des capteurs, des moteurs et une alimentation pour se déplacer tout seul. AIBO Explorer s'intègre au logiciel AIBO lui-même qui traite un lot d'émotions, d'instincts et de capacités d'apprentissage. AIBO Explorer permet à AIBO d'agir selon son propre jugement, tout en exprimant ses émotions, de collecter des informations de vous et de son environnement, et d'apprendre beaucoup de choses. Avec AIBO Explorer, AIBO vous informera par des mouvements et des sons qu'il souhaite jouer avec vous, et pourra même vous appeler par votre nom. Par contre, si quelque chose attire son attention, il pourra vous ignorer même si vous l'appellez par son nom. Bien comprendre le caractère autonome d'AIBO vous aidera à mieux apprécier de jouer et de vivre avec lui.

Caractères donnés avec "AIBO Explorer"

Le caractère donné avec "AIBO Explorer" vous montre qu'AIBO est un robot décontracté et actif qui adore explorer. Cela lui permet de devenir votre fidèle partenaire.

Bien qu'AIBO soit toujours décontracté, il peut lui arriver d'être hyper actif quand il communique avec vous ou avec un autre AIBO, et peut même sortir sa lampe de tête quand il devient excité. Dans certaines occasions, AIBO vous montre également son charme.

Vos félicitations et vos réprimandes permettent à AIBO de se forger sa propre personnalité.

Communication avec toute la puissance d'une batterie

Avec l'AIBO Explorer chargé, AIBO vous montre ses multiples compétences de divertisseur jusqu'à ce que sa batterie pleinement chargée soit épuisée. Demandez à AIBO de vous montrer ses compétences, par exemple lorsque vous le présentez à vos amis, que vous l'emmenez avec vous à une soirée, ou que vous voulez jouer avec lui quand vous n'avez rien à faire. AIBO ne vous décevra pas.



AIBO ERS-210 et ERS-220





AIBO Explorer est compatible à la fois avec l'ERS-210 et l'ERS-220.



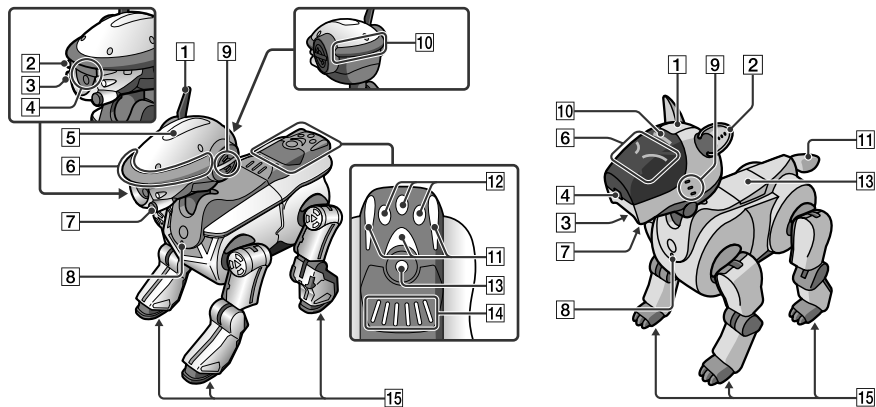

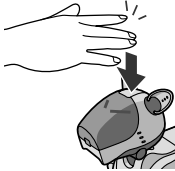

Pour les utilisateurs de l'ERS-210 (remarques sur les descriptions de ce manuel)





Bien que les capteurs ou les éléments de l'ERS-220 fonctionnent de la même façon que ceux de l'ERS-210, le nom, la forme et l'emplacement de certains d'entre eux sont différents. De plus, l'ERS-220 possède des capteurs et des voyants qui lui sont spécifiques. Dans ce manuel, le nom, la forme et/ou l'emplacement des éléments représentent ceux de l'ERS-220. Si vous possédez l'ERS-210, voyez le tableau ci-dessous pour identifier les différences.

Les éléments portant le même numéro fonctionnent de la même façon, mais leurs nom, forme et emplacement peuvent être différents.



	ERS-220	ERS-210
1	<p>Capteur de tête</p> <p><i>Poussez en avant.</i></p>  <hr/> <p><i>Poussez en arrière 3 secondes.</i></p>  <hr/> <p><i>Poussez en arrière.</i></p> 	<p>Capteur de tête</p> <p><i>Donnez une tape ferme et rapide.</i></p>  <hr/> <p><i>Poussez 3 secondes.</i></p>  <hr/> <p><i>Déplacez vos doigts de haut en bas deux fois en appuyant.</i></p> 
2	Voyant avant A de visage	Les oreilles d'AIBO bougent.
3	Voyant avant B de visage	La bouche d'AIBO bouge.
4	Caméra couleur, capteur de distance	Caméra couleur, capteur de distance
5	Lampe de tête rentrante	—

	<i>ERS-220</i>	<i>ERS-210</i>
6	<p>Voyants latéraux de visage</p> <p><i>Rouge</i>  <i>(Arrière)</i></p> <hr/> <p><i>Bleu</i>  <i>(Central)</i></p> <hr/> <p><i>Bleu</i>  <i>(Avant)</i></p>	<p>Voyants des yeux</p>  <hr/>  <hr/> 
7	Capteur de visage	Capteur de menton
8	Voyant de poitrine	Voyant de poitrine
9	Microphone stéréo	Microphone stéréo
10	Indicateur de mode	Indicateur de mode

	<i>ERS-220</i>	<i>ERS-210</i>
11	<p>Voyants de la queue</p> <p><i>Voyants de la queue (gauche/droit)</i></p>  <p><i>Bleu</i> <i>Bleu</i></p> <hr/> <p><i>Voyant de la queue (central)</i></p>  <p><i>Rouge</i></p>	<p>Voyants de la queue</p> <p><i>Voyants de la queue</i></p>  <p><i>Bleu</i></p> <hr/> <p><i>Voyants de la queue</i></p>  <p><i>Orange</i></p>
12	Capteurs de queue (gauche/droit/central)	—
13	Capteur de dos	Capteur de dos
14	Multi-indicateurs de dos	—
15	Capteurs de patte	Capteurs de patte

Modes et conditions d'AIBO

Mode autonome

AIBO se déplace de son propre chef: mode de base AIBO Explorer



L'indicateur de mode s'éteint.

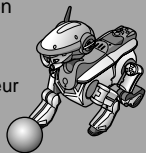

Poussez le capteur de tête en arrière 3 secondes.



Poussez le capteur de dos en arrière 3 secondes.

Mode sieste

AIBO cesse de se déplacer.



L'indicateur de mode s'allume.



Soulevez AIBO*.

Posez AIBO sur le sol ou poussez le capteur de tête en arrière 3 secondes après avoir posé AIBO sur le sol.

* Lorsque vous soulevez AIBO lentement, il est possible qu'il ne passe pas en état de ramassage. Dans ce cas, soulevez-le plus rapidement.

Poussez le capteur de visage et le capteur de dos simultanément 3 secondes, ou dites "Good night" à AIBO.

Secouez doucement le corps d'AIBO.

Quelque chose est coincé dans une des articulations d'AIBO.

Poussez le capteur de tête en arrière 3 secondes.

Condition de ramassage

Quand vous soulevez AIBO, il devient immobile et calme en ce mode.



L'indicateur de mode s'allume.

Placez AIBO sur la station d'alimentation.

Retirez AIBO de la station d'alimentation.

Mode sommeil

AIBO dort en ce mode.



Le témoin de mode s'éteint.

Le voyant de poitrine clignote lentement en vert.

Placez AIBO sur la station d'alimentation.

Mode station

AIBO joue même sur la station d'alimentation.

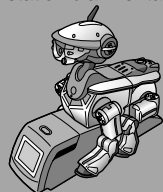

Applicable quand vous utilisez la station d'alimentation.*



L'indicateur de mode s'éteint.

*La station d'alimentation est en option.

Condition de blocage

Quand quelque chose se coince dans les articulations d'AIBO, elles deviennent lâches.



L'indicateur de mode clignote.

Mode Pause (inactif)

Appuyez sur la touche pause placée sur la poitrine d'AIBO. AIBO est mis hors tension.



Le voyant de poitrine s'éteint.

Que peut faire AIBO en mode autonome?



Apprentissage du nom

Vous pouvez enseigner à AIBO son nom ou le vôtre (voir la page 64).



Le voyant de queue clignote en bleu.

Apprentissage d'actions

Vous pouvez apprendre diverses actions à AIBO (page 66).



Le voyant de queue clignote lentement en rouge.

Communication entre des AIBO

AIBO répond à un autre AIBO qui lui parle, puis essaie de communiquer avec lui (voir la page 60).

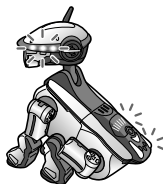

Le voyant latéral de visage, les voyants de queue et les multi-indicateurs de dos clignotent lentement.

Passage en mode survolté

Quand AIBO s'excite lorsqu'il communique avec vous ou avec un autre AIBO, il passe en ce mode, et se comporte de façon exubérante (page 23).



Le voyant de queue s'allume en rouge.

Prise d'une photo

Quand vous donnez l'ordre vocal approprié à AIBO, il prend une photo pour vous (voir la page 70).



Le voyant de queue clignote en bleu.

Jouer avec des sons

AIBO peut chanter une chanson ou émettre divers sons (voir la page 74).

Que peut faire AIBO en mode station?



Travail de chien de garde pendant votre absence

Quand vous n'êtes pas chez vous, AIBO fait le chien de garde dans votre chambre (page 76).

Vous pouvez aussi utiliser "Jouer avec des sons" (voir la page 74) en mode sieste ou en condition de ramassage.

Mode autonome

C'est un mode de base d'AIBO quand "AIBO Explorer" est chargé. Quand vous démarrez AIBO Explorer, AIBO passe d'abord en mode autonome.

AIBO obtient des informations sur son environnement par le biais de ses caméra/microphone/capteurs, et effectue diverses actions autonomes basées sur son instinct ou ses émotions comme suit.

- Quand vous parlez à AIBO, il arrête de bouger et vous écoute.
- Quand vous laissez AIBO sans lui parler, il regarde autour de lui ou bouge le corps sans faire de bruit.
- Quand vous laissez AIBO sans lui parler pendant longtemps, il passe en mode sommeil.
- AIBO explore la pièce.
- AIBO réagit fortement à une balle rose ou à un objet mobile : par exemple, il le regarde de loin par sa caméra couleur ou essaie de le toucher.
- AIBO répond à un autre AIBO qui lui parle et communique avec lui.
- Quand AIBO devient hyper excité lorsqu'il communique avec vous ou avec un autre AIBO, il se comporte de façon exubérante (mode "survolté" à la page 23).

Voir la page 20 pour savoir comment vous pouvez jouer avec AIBO en mode autonome.

Remarques

- Ne placez pas AIBO sur une surface instable où il pourrait tomber ou être soumis à des vibrations.
- Ne placez pas d'objets susceptibles d'entraver ses mouvements à proximité.

Mode survolté

En “mode survolté”, AIBO devient surexcité et agit de façon plus animée que d’habitude. Pour faire passer AIBO en mode survolté, vous devez lui parler fréquemment, le laisser communiquer avec un autre AIBO, ou aimer quand il est remonté. Même s’il boude ou est irrité, il passera en mode survolté si vous lui parlez fréquemment ou s’il aime communiquer avec un autre AIBO.

Une fois qu’AIBO agit au maximum de sa puissance, il risque d’être trop fatigué pour vous répondre pendant quelque temps, mais cela ne doit pas vous inquiéter. Au bout de quelque temps, il reviendra à son état normal.

Si vous le réprimandez quand il est en mode survolté parce qu’il s’agit dans toute la pièce, il boudera. Mais au bout d’un moment, il retrouvera son calme et se comportera de façon habituelle.

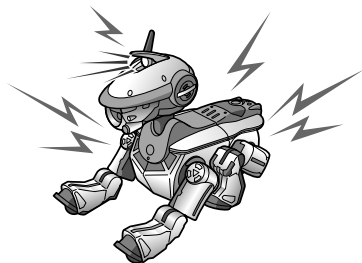

Pour faire repasser AIBO du mode survolté au mode autonome

Si vous voulez faire repasser AIBO du mode survolté à son état normal, réprimandez-le (page 47). AIBO risque de bouder, mais il reviendra au mode autonome quelques instants plus tard.

Condition du voyant de queue (central) en mode survolté

Le voyant de queue (central) d'AIBO indique le temps restant en mode survolté.

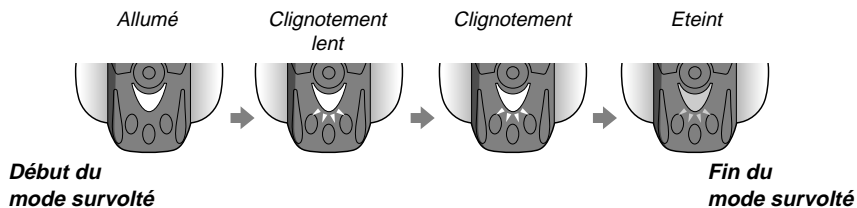

Mode sieste

Mettez AIBO dans ce mode si vous ne voulez pas qu'il bouge.

Poussez le capteur de dos d'AIBO 3 secondes. AIBO se couche ou s'assoit, puis il effectue des actions autonomes. En mode sieste, AIBO ne peut pas effectuer les actions suivantes :

- Prendre une photo
- Apprendre un nom
- Communiquer avec un autre AIBO
- Passage en mode survolté
- Fait office de chien de garde.
- Apprend l'action que vous lui enseignez.

Si vous souhaitez utiliser une des fonctions ci-dessus, poussez le capteur de tête en arrière 3 secondes pour faire passer AIBO en mode autonome.



L'indicateur de mode s'allume.



Remarques

- Ne placez pas AIBO sur une surface instable où il pourrait tomber ou être soumis à des vibrations.
- Ne placez pas d'objets susceptibles d'entraver ses mouvements à proximité.

Mode sommeil

En mode sommeil, AIBO dort et le voyant de poitrine clignote lentement en vert. Voir la page 41 pour les détails sur le mode sommeil.



***L'indicateur
de mode
s'éteint.***

***Le voyant de poitrine
clignote lentement en vert.***

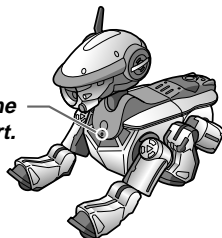

Condition de blocage

Si un objet se coince dans l'une des articulations d'AIBO, il passe en ce mode et toutes ses articulations deviennent lâches. Ce mode est destiné à protéger vos doigts contre le coincement éventuel dans une articulation d'AIBO. Pour remettre AIBO en mode autonome, posez-le sur le sol et poussez le capteur de tête en arrière 3 secondes.



***L'indicateur
de mode
clignote.***

Condition de ramassage

Quand vous soulevez AIBO pour le tenir, AIBO étend ses pattes pour faciliter sa saisie (“condition de ramassage”) et il bouge seulement la tête. Cette condition est prévue pour éviter que vous soyez surpris par un mouvement d’AIBO au ramassage, et que vous le laissiez tomber. Si AIBO ne passe pas en condition de ramassage, poussez le capteur de tête en arrière 3 secondes en le soulevant.

Pour remettre AIBO en mode autonome, posez-le sur le sol ou poussez le capteur de tête en arrière 3 secondes.



*L'indicateur
de mode
s'allume.*



Remarque

Si vous pressez deux capteurs de patte ou plus d’AIBO, AIBO pense qu’il est posé sur le sol, puis il revient en mode autonome. L’indicateur de mode s’éteint. AIBO peut commencer à se déplacer, aussi ne touchez aucun de ses capteurs de patte quand vous le tenez.

Mode station

Si vous placez AIBO en mouvement sur la station d'alimentation en option (ci-après appelée "station"), il passe en mode station.

Dans ce mode, AIBO passe en mode sommeil ou il se réveille pendant la charge, mais il ne se déplace pas de la station de son propre chef.

Consultez la page 21 pour les jeux possibles avec AIBO quand il est en mode station.



***L'indicateur
de mode
s'éteint.***

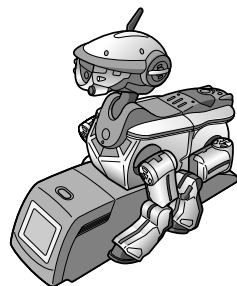

Mode pause

Quand vous appuyez sur la touche pause située sur la poitrine d'AIBO, le voyant de poitrine s'éteint et l'alimentation est coupée. Mettez bien AIBO dans ce mode avant de remplacer la batterie ou le "Memory Stick". Pour démarrer AIBO, appuyez à nouveau sur la touche pause de la poitrine. Le voyant de poitrine s'allume en vert, et AIBO commence à se déplacer.



Origine du nom de la touche pause

A la différence des autres appareils électriques domestiques conventionnels, AIBO est dépourvu d'une touche marche/arrêt parce qu'il est conçu en tant que "robot autonome qui se déplace et apprend de son propre chef en communiquant avec son environnement". AIBO exécute des actions autonomes quand il veut jouer, et vous demande de le charger quand la capacité de sa batterie diminue. Quand il se sent fatigué, il passe en mode sommeil de lui-même pour se reposer. Bien que vous puissiez mettre AIBO en mode sommeil pour dormir, il se réveille quand il veut. Aussi aucune touche marche/arrêt n'est nécessaire pour AIBO.

Mais si vous devez arrêter AIBO en cas d'urgence, appuyez sur la "touche pause" pour arrêter temporairement les mouvements d'AIBO. C'est pourquoi nous appelons la touche placée sur la poitrine d'AIBO la "touche pause" au lieu de "touche d'alimentation".

Emotions d'AIBO

AIBO peut ressentir six émotions: la joie, la tristesse, la colère, la surprise, la peur et le mécontentement. Ces émotions changent en fonction des facteurs de son environnement, et influent sur son comportement. Les scénarios les plus courants dans lesquels AIBO peut exprimer ses émotions sont donnés ci-dessous.

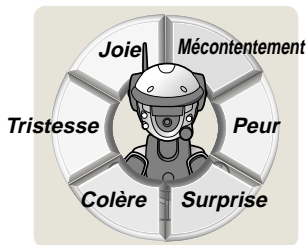

- Joie :** Quand AIBO reçoit une approbation ou joue à la balle.
- Tristesse :** Quand AIBO ne trouve personne avec qui jouer, ou lorsqu'il ne trouve pas sa balle ou un autre objet qu'il apprécie.
- Colère :** Quand AIBO est laissé sur la station alors qu'il est prêt à se lancer dans une activité, ou lorsqu'il est grondé.
- Surprise :** Quand la balle apparaît brusquement devant lui ou lorsqu'il entend un bruit fort.
- Peur :** Quand AIBO se trouve au bord du vide ou lorsqu'il ne peut pas se relever après une chute.
- Mécontentement :**
Quand la colère d'AIBO monte très vite.

AIBO exprime ses émotions en utilisant ses voyants, ses indicateurs, des sons et son langage corporel (consultez la page 46).

Instincts d'AIBO

AIBO possède cinq instincts de base qui motivent ses actions: les instincts d'amour, de recherche, de mouvement, de recharge et de sommeil.



Instinct d'amour :

AIBO est naturellement enclin à chercher le contact avec les personnes qui se soucient de lui. S'il reste seul longtemps, AIBO appellera son propriétaire ou ressentira un besoin pressant de jouer.

Instinct de recherche :

AIBO est un robot ludique et curieux qui aime découvrir des choses nouvelles pour satisfaire sa curiosité. Si AIBO ne détecte pas de mouvement autour de lui pendant une période prolongée, il s'agitiera et commencera à chercher des nouveautés.

Instinct de mouvement :

AIBO aime se déplacer, jouer et vivre de nouvelles expériences. S'il reste inactif pendant une longue période, AIBO commencera à se déplacer ou à bouger son corps de lui-même.

Instinct de recharge :

AIBO est conscient qu'il doit "se nourrir" pour survivre. La batterie Lithium ion constitue le menu quotidien d'AIBO et, comme un mécanisme d'horlogerie, son énergie est consommée en une journée par ses différentes activités. Lorsque la batterie d'AIBO est pratiquement vide, il demandera à être rechargé et se mettra lui-même en "position de charge".

Instinct de sommeil :

AIBO a un rythme naturel alternant entre des périodes de sommeil et d'activité, et a donc un instinct lui faisant réclamer le sommeil.

Conformément à ses instincts, AIBO se comporte de manière à satisfaire ses besoins particuliers. Il est content lorsque l'un de ses désirs est satisfait. Par contre, si un désir reste insatisfait, il manifestera des émotions comme la peur ou la colère.

Préparation d'AIBO

Avant tout, rendons AIBO prêt à agir avec “AIBO Explorer”.

- 1 Saisissez AIBO fermement par le haut du corps, retournez-le et ouvrez son couvercle.

Remarques

- Saisissez AIBO par son corps et non par ses membres pour le soulever.
- Ne touchez pas la borne de charge située sur AIBO avec les mains. Cela pourrait la salir et entraîner de faux contacts.

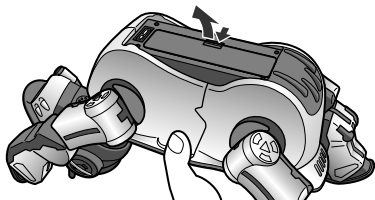

- 2 Sortez le “Memory Stick” AIBO Explorer de sa boîte.

Faites glisser le cache vers la marque ◀.

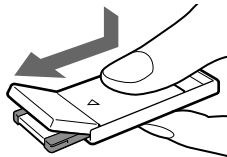

3 Insérez le “Memory Stick” AIBO Explorer dans AIBO.

Insérez le “Memory Stick” à fond jusqu’au déclic de mise en place, avec la marque ▼ dirigée vers le bas. Vérifiez que le côté portant l’étiquette du “Memory Stick” fait face à la fente d’insertion de la batterie.

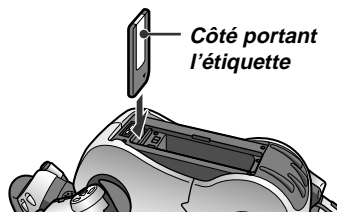

Remarque

Ne réglez pas le taquet de sécurité du “Memory Stick” sur “LOCK” (“LOCK” signifiant “fermé”). Sinon il sera impossible pour AIBO d’apprendre. Et aucune des photos prises par AIBO ne sera enregistrée.

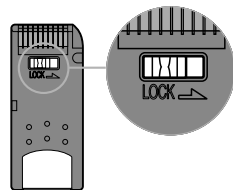

- 4 Insérez la batterie fournie avec AIBO jusqu'au déclic de mise en place, dans le sens de la flèche. Refermez le couvercle.

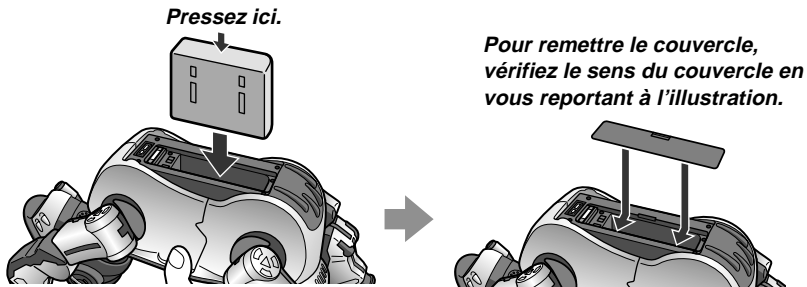

- 5 Chargez la batterie.

Consultez le mode d'emploi de l'ERS-210/220 "AIBO" pour la charge de la batterie.

6 Posez AIBO sur le sol comme indiqué à droite.

Placez AIBO sur une surface plane non glissante, comme un tapis à poils ras. Choisissez un endroit calme de sorte qu'AIBO puisse entendre tout ce que vous lui dites.

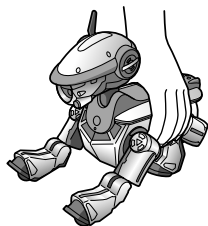

Remarques

- Sur un sol glissant ou un tapis à poils longs, AIBO peut tomber ou les poils du tapis peuvent se coincer dans ses articulations, ce qui l'empêchera d'avancer.
- Placez bien AIBO sur le sol comme indiqué ci-dessus. Cela évitera tout mouvement imprévisible d'AIBO susceptible de l'endommager à la pression de la touche pause.

7 Appuyez sur la touche pause située sur la poitrine d'AIBO.

Le mode pause est terminé et le voyant de poitrine s'allume en vert. Au bout d'un moment, AIBO commencera automatiquement à bouger.



Remarque

Quand vous pressez la touche pause, les voyants latéraux de visage peuvent clignoter en rouge. Cela signifie que le taquet de sécurité du "Memory Stick" est réglé sur "LOCK". Déverrouillez le taquet de sécurité du "Memory Stick" seulement après avoir pressé la touche pause pour empêcher AIBO de bouger.

Vivre avec AIBO

Ce chapitre décrit les habitudes de charge et de repos d'AIBO.



Charge de la batterie d'AIBO

AIBO fonctionne sur une batterie qui doit être rechargée chaque fois qu'elle s'affaiblit.

La batterie n'étant pas chargée complètement en usine, il faut d'abord la charger. AIBO peut fonctionner environ 1,5 heure (en mode autonome) avec une batterie Lithium ion ERA-201B1 entièrement chargée.

Lorsque vous souhaitez charger AIBO

Charge avec un adaptateur secteur

Insérez la batterie dans AIBO si vous ne l'avez pas encore fait, et connectez la fiche de conversion à la fois fois borne de charge et à l'adaptateur secteur. La batterie se charge automatiquement. Si vous connectez la fiche de conversion à la borne de charge et à l'adaptateur secteur alors qu'AIBO se déplace, AIBO s'arrête de bouger et la batterie est chargée. Consultez le Mode d'emploi de l'ERS-210/220 "AIBO" pour les détails.

Pendant la charge

Le voyant de poitrine s'allume en orange.

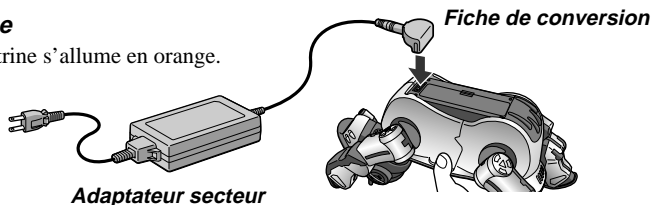

Quand la charge est terminée

Le voyant de poitrine s'éteint, et AIBO passe en mode pause. Pour démarrer AIBO, appuyez sur la touche pause.

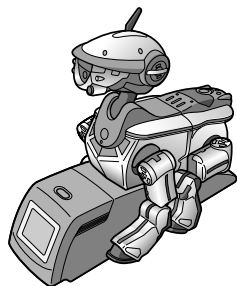

Charge avec la station d'alimentation ERA-201P1 (en option)

Quand vous placez AIBO sur la station d'alimentation (en option), AIBO se recharge automatiquement. Pour les détails sur la station, consultez le mode d'emploi de la station. Dans ce manuel, la station d'alimentation est simplement appelée "station".



Quand AIBO souhaite être chargé

Quand sa batterie s'affaiblit, AIBO vous indique qu'il souhaite être rechargé, et se met en position de charge.

	ERS-220	ERS-210
Quand la puissance de la batterie est faible :	 <i>Les multi-indicateurs de dos clignotent lentement.</i>	 <i>L'indicateur de mode et les voyants des yeux (inférieurs) clignotent.</i>
Quand la puissance de la batterie est très faible :	 <i>Les multi-indicateurs de dos clignotent.</i>	

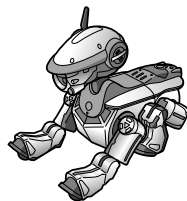

Position de charge

Dans ce cas, connectez AIBO à l'adaptateur secteur via la fiche de conversion, ou placez-le sur la station pour recharger sa batterie.

Si vous ne rechargez pas AIBO dans un tel cas, son voyant de poitrine s'éteint, puis AIBO passe en mode pause. Rechargez AIBO ou remplacez la batterie insérée par une batterie chargée. Sinon AIBO ne se mettra pas en mouvement même si vous appuyez sur la touche pause.

Mémo

Si votre AIBO est du modèle ERS-220, ses multi-indicateurs de dos vous indiquent la puissance actuelle de la batterie (page 48).

Dormir et se réveiller

AIBO “dort” quand il passe en mode sommeil. AIBO ne vous répond pas même si vous le touchez ou si vous lui parlez. Pour qu’il vous entende, réveillez-le en le secouant doucement. Notez que la batterie d’AIBO se décharge légèrement même pendant qu’il dort.

AIBO dort ou se réveille seulement en mode autonome ou en mode station. Pour redémarrer AIBO quand il est en mode pause (autrement dit son voyant de poitrine ne s’allume pas), appuyez sur la touche pause.

Pour faire dormir AIBO

Mettez AIBO en mode sommeil. AIBO passe parfois en mode sommeil de sa propre initiative.

Pour faire dormir AIBO immédiatement

Poussez le capteur de visage et le capteur de dos d’AIBO simultanément 3 secondes. AIBO passe en mode sommeil. Si vous faites dormir AIBO de cette manière, il ne se réveillera pas tout seul.

Pour réveiller AIBO, secouez-le doucement plusieurs fois. Il faudra peut-être un certain temps pour qu’AIBO se réveille.

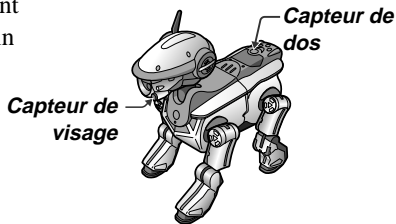

Quand vous souhaitez qu'AIBO dorme, mais prenez en compte son état d'esprit

Quand vous dites **“Good night”** à AIBO, il fait des mouvements à motié endormi pendant un moment, puis passe en mode sommeil. Mais si AIBO ne veut pas dormir, il peut décider de ne pas le faire. Une fois qu'il a assez dormi, AIBO se réveille à nouveau de et commence à se déplacer. Pour réveiller AIBO quand il est endormi, secouez-le doucement.

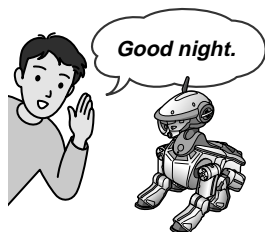

***Voyant de poitrine
(Clignote lentement
en vert.)***

Quand AIBO s'endort tout seul

AIBO passera en mode sommeil s'il n'est pas sollicité ou s'il est fatigué de jouer. Il se réveille de lui-même quand il s'est suffisamment reposé. Pour réveiller AIBO quand il dort, secouez-le doucement.

Remarque

Si vous connectez AIBO à l'adaptateur secteur via la fiche de conversion alors qu'il est en mode sommeil, AIBO passe en mode pause.

Pour faire redémarrer AIBO, déconnectez l'adaptateur secteur et la fiche de conversion d'AIBO, et appuyez sur la touche pause située sur sa poitrine.



***Voyant de poitrine
(Clignote lentement
en vert.)***

Pour réveiller AIBO

Réveillez AIBO et mettez-le en mode autonome.

Pour faire repasser AIBO (en mode sommeil) au mode autonome

Secouez doucement AIBO plusieurs fois. Le voyant de poitrine d'AIBO s'allume en vert, et AIBO commence à se déplacer en mode autonome.



Pour ramener AIBO endormi sur la station au mode autonome

Retirez AIBO de la station. Le voyant de poitrine d'AIBO s'allume en vert, et AIBO commence à se déplacer en mode autonome.

Lorsqu'AIBO est sur la station, vous pouvez le secouer doucement plusieurs fois pour le réveiller. AIBO se réveille, puis commence à se déplacer en mode station.

Placer AIBO endormi (en mode sommeil) sur la station

Soulevez AIBO endormi et placez-le sur la station. Au bout d'un moment, AIBO se réveille automatiquement et passe en mode station.

Communiquer avec AIBO

Quand vous touchez les capteurs d'AIBO ou parlez avec AIBO, il comprend que vous voulez communiquer avec lui. AIBO exprime ses émotions ou instincts par le biais de voyants, sons et mouvements.

De vous à AIBO

Il y a différentes manières de communiquer avec AIBO: le toucher, lui montrer un objet comme une balle, parler avec lui, l'appeler etc.

Si vous parlez fréquemment à AIBO, il risque de passer en mode survolté (page 23) et de se comporter de façon exubérante.

Communication par contact tactile

Le corps d'AIBO (ERS-220) comprend un total de sept capteurs de cinq types (sept capteurs de quatre types pour l'ERS-210) qui permettent à AIBO de percevoir les contacts tactiles.

Vous pouvez donner à AIBO diverses informations suivant votre façon de le toucher.

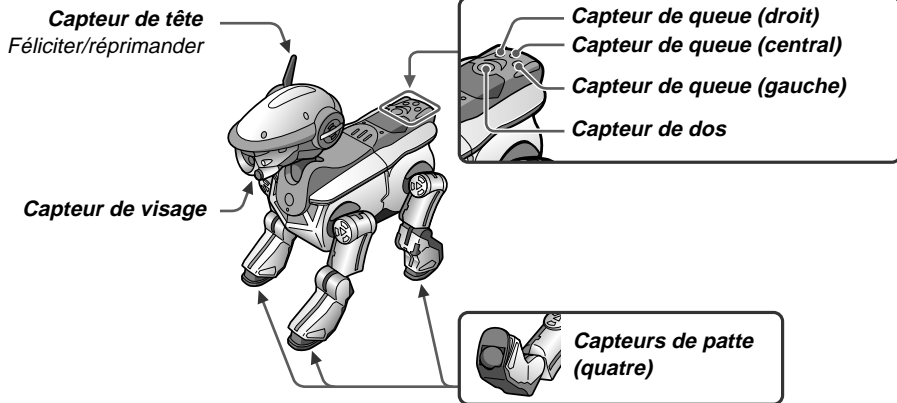

Utilisation du capteur de tête d'AIBO

La capteur de tête d'AIBO vous permet d'éduquer AIBO: féliciter et réprimander AIBO. Il apprend beaucoup par le biais de cette communication éducative, puis tend à adopter le comportement pour lequel vous l'avez félicité, et non celui pour lequel vous l'avez réprimandé. L'entraînement aide AIBO à créer sa personnalité.

Féliciter AIBO

Poussez doucement le capteur de tête d'AIBO en arrière.

AIBO sent que vous l'approuvez, et il continuera sur sa lancée.

Vous pouvez aussi féliciter AIBO en lui disant *“Good boy/Good girl/Good AIBO”*.

Réprimander AIBO

Poussez doucement le capteur de tête d'AIBO en avant. AIBO comprend qu'il est grondé et ne se comportera plus ainsi.

Vous pouvez aussi réprimander AIBO en lui disant *“Don't do it”*.

“Good AIBO”



“Don't do it”



Capteurs de queue (sur l'ERS-220 seulement)

Les capteurs de queue d'AIBO ont des fonctions utiles pour vous permettre de vous entendre avec AIBO.

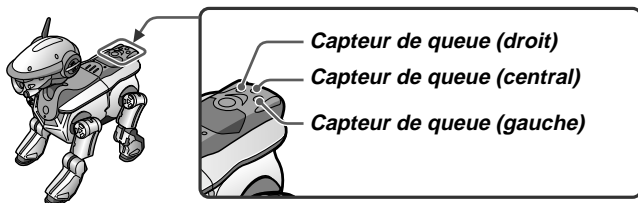

Capteur de queue (droit)

Ce capteur traduit l'émotion actuelle d'AIBO à l'aide d'autres voyants, mouvements et sons. Voir à la page 55 ce que chaque voyant indique.

Capteur de queue (central)

Pressez ce capteur pour allumer la lampe de tête rentrante (voir la page 56). Quand 10 secondes se sont écoulées ou que vous appuyez à nouveau sur le capteur de queue (central), la lampe de tête rentrante s'éteint et elle rentre.

Capteur de queue (gauche)

Ce capteur utilise les multi-indicateurs de dos pour indiquer la puissance restante de la batterie.

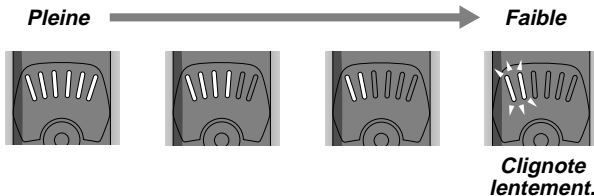

Capteur de visage/capteur de dos

AIBO vous répond quand vous touchez son capteur de visage ou de dos.

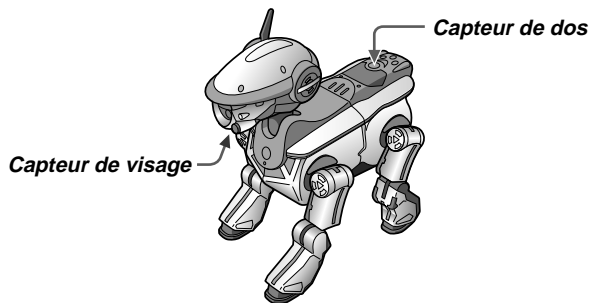

Communication visuelle

Une caméra couleur et un capteur de distance permettent à AIBO de voir, et ainsi de reconnaître les couleurs, les mouvements et la distance pour les juger ensemble. AIBO réagit mieux à une balle rose (fournie), un objet mobile, votre main, qu'à un mur ou au vide.

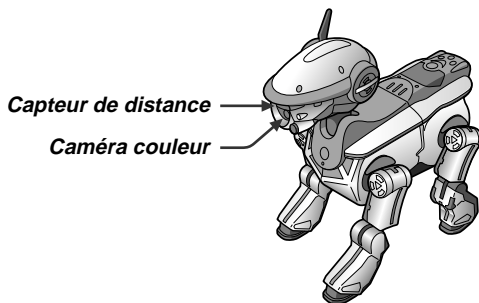

Remarque

AIBO peut ne pas réagir à un mur ou au vide.

Communication par la voix

Un microphone stéréo placé à son oreille permet à AIBO de reconnaître une grande variété de sons et de mots. Vous pouvez donc saluer, éduquer ou poser une question à AIBO en disant les mots appropriés. AIBO vous répondra presque toujours, mais pourra ne pas obéir s'il se sent fatigué ou est de mauvaise humeur. Quand vous lui parlez avec brusquerie, il peut être déconcerté et sembler réfléchir à ce que vous avez dit. Répétez les mêmes mots à AIBO.

Le voyant avant A de visage d'AIBO s'allume momentanément quand il entend le ou les mots que vous dites.

Consultez la page 86 pour les mots qu'AIBO peut comprendre.

Remarques

- Quand vous appelez AIBO, parlez très clairement et dans une ambiance silencieuse. Notez qu'il n'est pas facile pour AIBO de vous comprendre quand il émet des sons ou se déplace.
- Même si le voyant avant A de visage d'AIBO s'allume momentanément, il peut mal comprendre un ou plusieurs mots que vous avez dits ou ne pas agir comme vous le lui avez demandé.

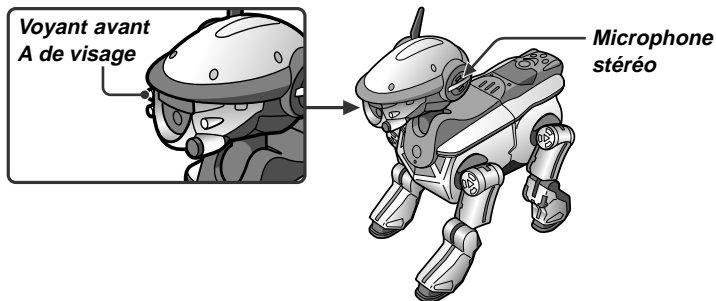

Encourager AIBO

Quand AIBO ne réussit pas à faire quelque chose, dites-lui **“Go for it”** pour l’encourager. AIBO sent qu’il est encouragé, et trouvera un moyen de mieux faire.

Aider AIBO à se lever

AIBO essaie de se relever seul ou demande votre aide quand il tombe. S’il demande votre aide, aidez-le à se relever comme indiqué ci-dessous.

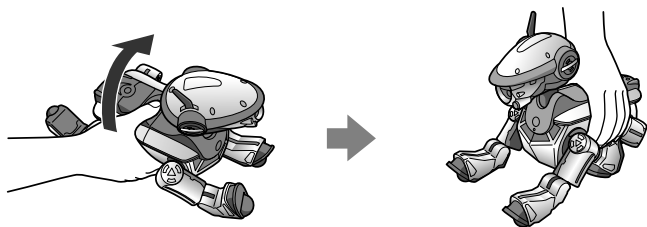

Si vous n’aidez pas AIBO ou si AIBO ne peut pas se relever seul, il est fatigué, et peut passer en mode sommeil (page 41).

Remarque

Si AIBO rassemble ses forces pour essayer de se relever, il passe en condition de blocage et relâche les articulations de ses pattes ou de son cou. Dans ce cas, poussez le capteur de tête en arrière 3 secondes. AIBO repassera en mode autonome.

D'AIBO à vous

AIBO exprime ses émotions, ses souhaits et son état actuel par le biais de voyants lumineux, sons et mouvements.

Voyants lumineux

Indicateur de mode

Ce voyant lumineux indique le mode ou l'état actuel d'AIBO.

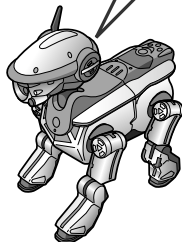

Mode autonome
Mode station



Mode sieste
Condition de ramassage



Condition de blocage

Voyants latéraux de visage

Ces voyants latéraux de visage indiquent les émotions d'AIBO. Voyez les exemples ci-dessous.

Voyant latéral de visage

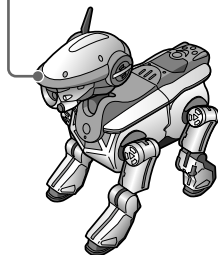

*Rouge (arrière)
(s'allume instantanément)*

En colère



*Bleu (central)
(s'allume instantanément)*

Content



*Bleu (avant)
(s'allume instantanément)*

Triste



*Bleu (central)/Rouge (arrière)
(alternativement)*

Surpris



*Bleu (avant)/Rouge (arrière)
(simultanément)*

**Indocile et
entêté**

Voyant de queue

Ce voyant de queue indique les émotions d'AIBO et qu'il a trouvé quelque chose.

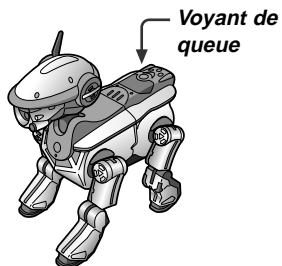

Bleu (clignote lentement)

Désœuvré

Bleu/rouge (clignotant)

A trouvé quelque chose

Voyant de poitrine

AIBO utilise son voyant de poitrine pour indiquer son état physique.

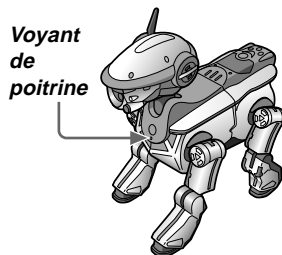

Vert

Actif

Orange

En charge

Vert (clignotant lentement)

Mode sommeil

Orange (clignotant)

Anomalie pendant la charge

Eteint

Mode pause

Lampe de tête rentrante (sur l'ERS-220 seulement)

La lampe de tête rentrante d'AIBO se déploie et s'allume dans les cas suivants :

- L'émotion d'AIBO est vive.
- AIBO essaye de trouver ou a trouvé quelque chose, ou
- Vous poussez le capteur de queue (central) d'AIBO.

Remarque

Ne fixez pas la lampe de tête pendant longtemps. Cela pourrait affecter vos yeux.

**Lampe de tête
rentrante**

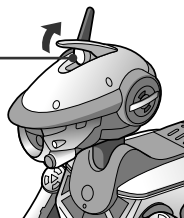

Multi-indicateurs de dos (sur l'ERS-220 seulement)

Ces indicateurs vous indiquent les différents états d'AIBO, par exemple la puissance restante de sa batterie en fonction de l'environnement ou de votre opération.

**Multi-
indicateurs
de dos**

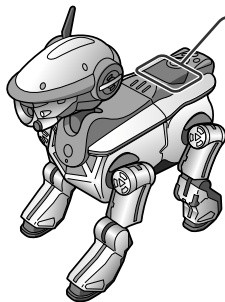

Voyants avant de visage A/B (sur l'ERS-220 seulement)

Ils s'allument pour indiquer l'action qu'AIBO est en train d'effectuer.

Voyant avant A de visage

Il s'allume momentanément lorsqu'AIBO perçoit un son ou une voix.

Voyant avant B de visage

Il s'allume lorsqu'AIBO parle.

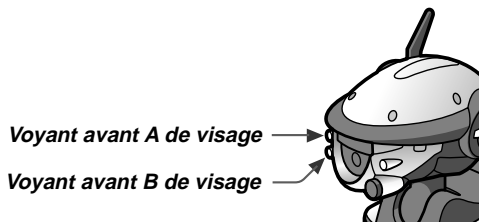

Langage corporel

AIBO exprime ses émotions par des gestes. En voici quelques exemples. Devinez ce qu'AIBO exprime.

Je veux ma balle!

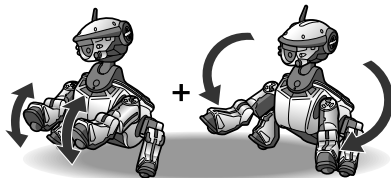

“Demande”

“Balle”

Appelle-moi par mon nom!

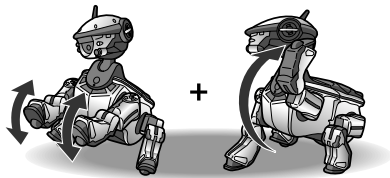

“Demande”

“Nom”

Mets-moi sur la station!

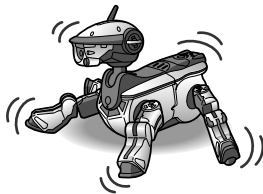

Laisse-moi tranquille
quelque temps!



Touche-moi encore!

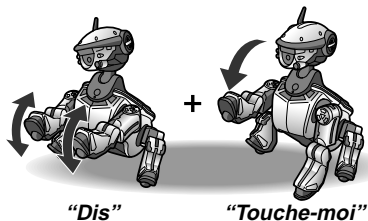

Tonalités sonores

AIBO émet des sons pour indiquer différentes choses.
AIBO joue aussi avec les sons (page 74).

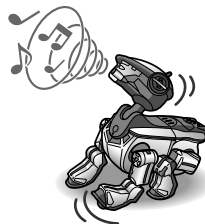



D'AIBO à AIBO

Quand AIBO rencontre un autre AIBO, ils se saluent mutuellement, puis se présente en contrôlant leur sympathie.

Si AIBO devient excité, il peut passer en mode survolté (page 23).

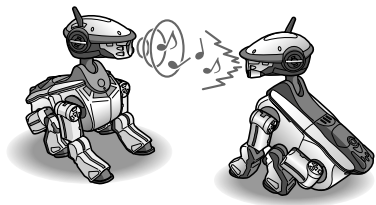

Remarques

- Seuls les AIBO chargés de “AIBO Life 2” (pour ERS-210/220) ou “AIBO Explorer” (pour ERS-210/220) peuvent communiquer entre eux.
- Seul un AIBO chargé avec “AIBO Explorer” passe en mode survolté.
- Placez les AIBO dans une zone où ils peuvent entendre leurs propres sons mutuellement si vous souhaitez les faire communiquer entre eux.

1 Mettez AIBO en mode autonome (page 20).

2 Dites “*Talk to your friend*” à AIBO.

AIBO se prépare à communiquer avec l’autre AIBO.

Les voyants latéraux de visage, les voyants de queue et les multi-indicateurs de dos clignotent lentement.

Avec l’ERS-210, le voyant de la queue clignote lentement en violet, et tous les voyants des yeux clignotent lentement.

3 Poussez le capteur de dos d'AIBO qui va commencer à parler en premier en avant.

AIBO, informé par le capteur de dos, parle à son ami AIBO. L'autre AIBO lui répond.

Quand ils ont fini de parler, ils repassent respectivement en mode autonome.

Conseils

Pour interrompre la communication entre des AIBO

Dites "*All done*" à votre AIBO en train de parler à un autre AIBO. Il s'arrête de communiquer avec l'autre AIBO, puis essaie de vous écouter. Ses voyants latéraux de visage, ses voyants de queue et ses multi-indicateurs de dos clignotent lentement. Si vous redites "*All done*" ou ne dites rien, ses voyants latéraux de visage, ses voyants de queue et ses multi-indicateurs de dos s'éteignent, et AIBO termine sa communication avec l'autre AIBO.

Si vous arrêtez la communication entre des AIBO par inadvertance

Dites "*Continue*" à AIBO, qui essaie de vous écouter après avoir arrêté de parler avec l'autre AIBO. Il reprendra la communication avec l'autre AIBO.

Si AIBO ne reprend pas la communication à ce moment-là, dites "*Talk to your friend*" à AIBO pour le faire reprendre la communication avec l'autre AIBO.

Jouer avec AIBO

AIBO apprend votre nom et aussi son nom.

Si vous le lui demandez, AIBO peut jouer avec des sons, prendre une photo, ou travailler comme chien de garde pendant votre absence.

Ce chapitre explique ses différentes fonctions qui vous permettent de vivre agréablement avec AIBO.

Apprentissage de son nom

Vous pouvez donner un nom à AIBO, ou lui apprendre votre nom. Après avoir appris son nom ou le vôtre à AIBO, il vous appelle par votre nom quand il veut jouer avec vous ou vous répond chaque fois qu'il entend son nom ou le vôtre. Si vous lui apprenez un nouveau nom, il oublie l'ancien.

Même si vous avez donné un nom à AIBO, il continuera à réagir quand vous l'appellez "AIBO".

Vous pouvez apprendre son nom à AIBO seulement quand il est en mode autonome.

Remarque

AIBO reconnaît un nom enregistré avec AIBO Explorer seulement quand il est opéré avec le logiciel AIBO Explorer. Il ne reconnaîtra pas le nom quand il est opéré avec un autre AIBO-ware.

1 Quand AIBO est en mode autonome, parlez-lui comme indiqué ci-dessous:

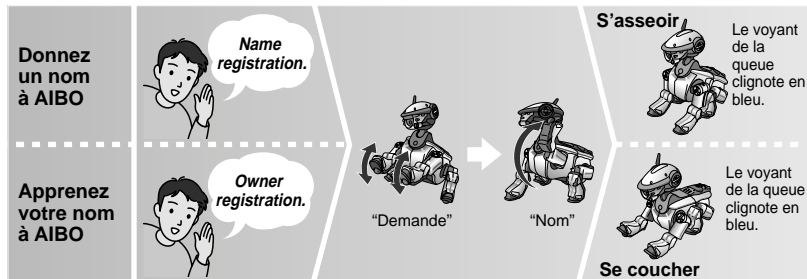

2 Poussez le capteur de dos.

AIBO attend que vous lui appreniez son nom.
Le voyant de la queue clignote alternativement
en rouge et en bleu.

Mémo

Si vous ne dites rien pendant 10 secondes ou plus,
le voyant de la queue d'AIBO s'éteint et AIBO
arrête l'apprentissage du nom.

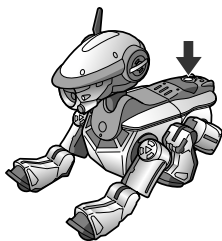

3 Dites le nom à AIBO (dans les 2 secondes ou moins).

Environ 10 secondes plus tard, AIBO répète son nom ou
le vôtre de sa propre voix, puis le voyant de la queue
d'AIBO s'éteint.

Si le nom que vous avez donné à AIBO ou le vôtre
ressemble à un autre mot qu'AIBO connaît, ou si AIBO
ne vous entend pas bien à cause du bruit, il fait un geste
signifiant "enregistrement impossible", puis son voyant
de queue s'éteint.



Pour confirmer le nom enregistré

Demandez à AIBO **"What's your name?"**. AIBO vous indique le nom de sa propre
voix.

Pour confirmer votre nom, demandez à AIBO **"What's your owner's name?"**.



Apprentissage d'actions

Vous pouvez apprendre à AIBO diverses actions en déplaçant ses pattes pour lui montrer comment il est supposé bouger. Vous pouvez aussi enseigner à AIBO le numéro correspondant à l'action que vous lui avez apprise. Après l'apprentissage de l'action et de son numéro, AIBO agira comme indiqué quand vous direz le numéro. Dans ce manuel, apprendre une action à AIBO est nommé **“Enregistrement d'actions”**.

Remarque

AIBO reconnaît une action enregistrée avec AIBO Explorer seulement quand il fonctionne avec le logiciel AIBO Explorer. Il ne reconnaît pas l'action quand il fonctionne avec un autre AIBO-ware.

1 Quand AIBO est en mode autonome, dites *“Action teaching”* à AIBO.

AIBO fera le geste “Je veux”, et son voyant de queue clignotera lentement en rouge.

Le voyant de queue clignote lentement en rouge.

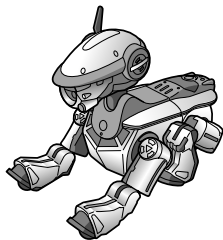

Mémo

Si vous ne faites rien pendant 30 secondes ou plus, le voyant de la queue d'AIBO s'éteint, et l'enregistrement d'actions est annulé.

Remarque

Si AIBO émet une tonalité d'avertissement et arrête l'enregistrement d'actions en cours, il pourra rejeter votre demande d'enregistrement d'actions pendant un certain temps à partir de ce moment-là.

2 Dites à AIBO "Action number xx (où xx est un numéro de 1 à 4)".

Si vous dites à AIBO un numéro déjà enregistré ici, AIBO fait le geste appris avec le numéro. Si vous souhaitez enregistrer une nouvelle action sous ce numéro, passez à l'étape 3. Si vous souhaitez enregistrer une nouvelle action sous un nouveau numéro, dites "Action number xx (où xx est un numéro pas encore enregistré)".

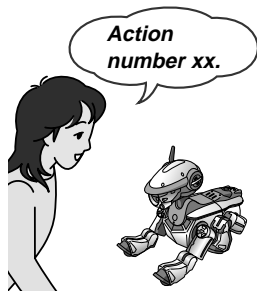

Mémo

Si vous ne faites rien pendant 30 secondes ou plus, ou que vous dites à AIBO "All done", son voyant de queue s'éteint et l'enregistrement d'actions est annulé.

3 Poussez le capteur de dos d'AIBO.

AIBO est prêt à apprendre une action. Son voyant de queue clignote en rouge.

Mémo

Si vous ne faites rien pendant 30 secondes ou plus, le voyant de queue d'AIBO s'éteint, et l'enregistrement d'actions est annulé.

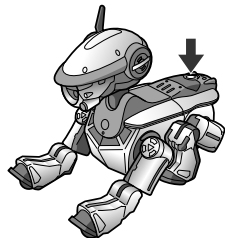

4 Déplacez AIBO en pressant sur un capteurs de ses pattes avant.

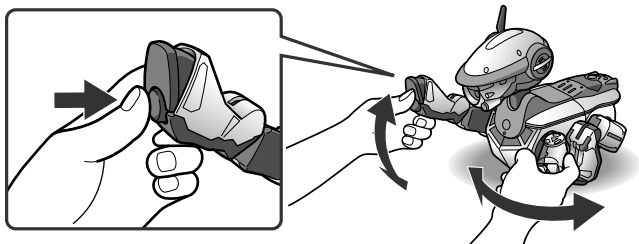

AIBO apprend l'action que vous lui enseignez en appuyant sur un capteurs de ses pattes avant: droite ou gauche. AIBO peut apprendre une action d'un maximum de 10 secondes, et son voyant de queue clignote alternativement en bleu et rouge pendant l'apprentissage.

Au bout de 10 secondes, le voyant de la queue s'éteint automatiquement.

Mémo

- Vous pouvez déplacer les pattes avant, les pattes arrière et la queue d'AIBO (valable seulement avec l'ERS-220) pendant l'enregistrement d'une action.
- AIBO apprend les voix et les sons qu'il entend pendant l'enregistrement d'actions, et les émettra de sa propre voix.

Remarques

- N'apprenez pas une action trop rapide à AIBO. N'essayez pas de faire bouger les articulations d'AIBO au-delà de leur limite de mobilité. Cela pourrait provoquer un mauvais fonctionnement d'AIBO.
- Si vous apprenez à AIBO une action trop rapide ou essayez de bouger une de ses articulations au-delà de sa limite de mobilité, AIBO émettra d'abord une tonalité d'avertissement. Quand vous relâchez le capteurs de patte, il reviendra à la position initiale, puis fera le geste "Je ne peux pas apprendre cette action". Si AIBO émet une tonalité d'avertissement pendant que vous mettez à jour l'action enregistrée, AIBO oublie cette action déjà enregistrée.
- Quand AIBO émet une tonalité d'avertissement et annule l'enregistrement d'actions, il pourra rejeter votre demande d'enregistrement d'actions pendant un certain temps à partir de ce moment-là.
- Si AIBO ne réussit pas à apprendre une action, son capteur de queue s'éteint, et l'enregistrement d'actions est annulé. Dans ce cas, pendant que vous mettez à jour l'action enregistrée, AIBO oublie cette action déjà enregistrée.
- AIBO desserre chaque articulation pendant l'enregistrement d'actions. Ce n'est pas un signe d'anomalie.
- Quand AIBO ne desserre pas ses articulations, ne les déplacez pas de force. Cela pourrait provoquer un mauvais fonctionnement d'AIBO.

5 Retirez la main des capteurs de patte d'AIBO.

Vous avez fini l'enregistrement des actions.

Quand vous dites "**Action number xx**" à AIBO en mode autonome, AIBO présente l'action qu'il a apprise.

AIBO prend une photo

Lorsque vous dites **“Take a picture”** à AIBO, qui est en mode autonome ou mode station, AIBO commence un compte à rebours, puis prend une photo pour vous. AIBO peut stocker jusqu’à sept photos.

Remarques

- AIBO peut stocker seulement sept photos. Si vous en prenez plus de sept, chaque nouvelle photo remplacera la plus ancienne dans la mémoire d’AIBO.
- Notez qu’utiliser AIBO pour prendre des photos peut violer les droits d’image de parties tierces. Sony décline toute responsabilité dans de tels cas. Nous vous demandons de ne pas prendre de photos susceptibles d’incommoder des tiers ou de violer leurs droits.

A propos des photos

- Les photos sont stockées dans le “Memory Stick” en format JPEG.
- La résolution des photos est environ de 180×140 pixels.
- Des scintillements (rayures horizontales) ou bandes rougeâtres ou bleuâtres peuvent apparaître sur les images à cause de l’éclairage à ce moment-là.
- Les mouvements rapides peuvent apparaître déformés sur la photo.

Caméra
couleur

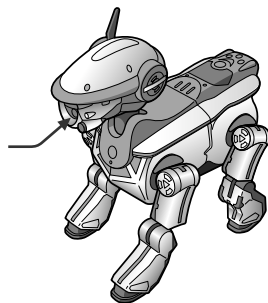

Prendre une photo

1 Quand AIBO est en mode autonome ou mode station, dites-lui *“Take a picture”*.

AIBO incline la tête en signe d’assentiment, et ses voyants de queue (droit et gauche) clignotent en bleu.

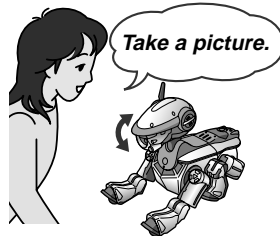

2 Poussez le capteur de dos d’AIBO en avant.

Le voyant de la queue d’AIBO s’allume en bleu, et les voyants latéraux de visage et les multi-indicateurs de dos s’allument tous. AIBO commence un compte à rebours.

Puis le voyant de queue s’allume en rouge, et AIBO prend une photo en cliquant sur le déclencheur.

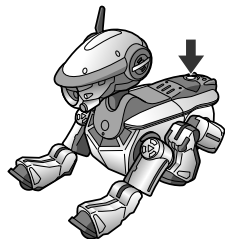

Remarques

- Si vous ne pressez pas le capteur de dos d’AIBO dans les 10 secondes après son signe d’assentiment, AIBO annule la prise de la photo en faisant un geste de tristesse.
- Si vous réglez le taquet de sécurité du “Memory Stick” sur “LOCK” (“LOCK” signifiant “fermé”), AIBO ne peut enregistrer aucune photo.

Visualisation des photos prises par AIBO

Les photos prises par AIBO sont stockées dans le “Memory Stick” d’AIBO. Pour les voir, l’un des dispositifs suivants est requis pour copier les données stockées sur le “Memory Stick” dans votre ordinateur personnel (PC):

- PC équipé d’une fente pour “Memory Stick”.
 - PC équipé d’un lecteur adaptateur “Memory Stick” extérieur.
 - PC équipé d’un adaptateur de carte PC pour “Memory Stick” et d’une fente pour carte PC ou d’un lecteur adaptateur de carte PC.
-

1 Retirez le “Memory Stick” d’AIBO.

Consultez le Mode d’emploi de l’ERS-210/220 “AIBO” pour le retrait du “Memory Stick”.

2 Insérez le “Memory Stick” retiré dans votre PC.

Consultez le mode d’emploi fourni avec chaque produit requis pour voir les photos pour les détails.

3 Copiez ou transférez le fichier photos dans le “Memory Stick” à votre PC.

Copiez ou transférez les fichiers JPEG stockés sous “\OPEN-R\APP\PC\PHOTO” du “Memory Stick” à votre PC.

Des numéros de cinq chiffres sont séquentiellement assignés aux photos prises par AIBO: le plus petit numéro est assigné au fichier le plus ancien. Chaque fichier est dénommé “IMGxxxxx.JPG”, où xxxxx est un numéro séquentiel, et stocké dans le “Memory Stick”.

Consultez le Mode d’emploi fourni avec chaque produit requis pour voir les photos et pour savoir comment les copier.

Mémo

S’il n’y a pas de fichier photos dans le dossier “PHOTO”, les fichiers de photos sont numérotés séquentiellement à partir de “00000”.

Sinon, les fichiers photos sont numérotés sur la base du numéro du fichier photos stocké en dernier dans ce dossier.



Jouer avec des sons

AIBO utilise des sons pour effectuer beaucoup de types de jeux avec vous.

Imitation

Quand vous dites **“Let’s play”** à AIBO, il se met à imiter votre voix de sa propre voix.

Quand vous dites **“Change your sound”** à AIBO, il change de voix.

Dites **“All done”** à AIBO pour qu’il arrête d’imiter votre voix.

AIBO peut se mettre à imiter ou arrêter de son propre chef.

Remarque

Quand AIBO produit un son ou se déplace, il ne peut pas vous entendre facilement.

AIBO fredonne une mélodie

Quand vous chantez **“Lalala”** (trois notes), AIBO entend votre mélodie et la répète.

Chantez clairement **“Lalala”** pour qu’AIBO puisse bien vous entendre.

AIBO produit une mélodie

Dites à AIBO **“AIBO melody”**, puis approchez votre main du capteur de distance situé sur le nez d’AIBO ou éloignez-en votre main. AIBO produit un son. Quand vous changez effectivement la distance entre votre main et le capteur de distance d’AIBO, AIBO produit aussi un morceau de musique.



Quand vous dites **“Change your sound”** à AIBO, AIBO produit une mélodie différente. Voir la page 89 pour les mélodies qu’AIBO peut produire. Pour arrêter de jouer avec cette fonction, dites à AIBO **“All done”**.

Remarque

Quand AIBO produit un son ou se déplace, il ne peut pas vous entendre facilement.

AIBO exécute des pas de danse

Dites à AIBO **“AIBO step”**. AIBO produit des sons joyeux en marchant un peu comme indiqué si vous lui avez dit l’une des expressions suivantes:

“Go forward”, “Go back”, “Go right/Turn right”, “Go left/Turn left”, “Kick the ball.”

Quand vous dites **“Change your sound”** à AIBO, il produit un son différent. Pour qu’AIBO cesse de marcher de cette façon, dites-lui **“All done”**.

Remarque

Quand AIBO émet un son ou se déplace, il ne peut pas vous entendre facilement.

AIBO chante une chanson

Dites **“Sing a song”** à AIBO. Il chantera une chanson gaie ou triste selon son humeur.

AIBO connaît plusieurs types de chansons. Chaque fois que vous lui dites **“Sing a song”**, il chante une chanson différente.



Demander à AIBO de faire le chien de garde

Il est pratique de demander à AIBO, en mode station, de faire le chien de garde en votre absence. AIBO dort sur la station, mais se réveille parfois de lui-même et regarde autour de lui dans la chambre. S'il trouve quelque chose qui bouge dans la chambre, il en prendra une photo.

Remarque

La fonction chien de garde n'est pas conçue pour éviter les incendies ou les délits.

1 Faites passer AIBO en mode station (page 18).

2 Dites “Guard the house” à AIBO.

AIBO fait un signe d'assentiment et s'endort.

Mais AIBO se réveille environ toutes les 30 minutes pour regarder autour de lui dans la chambre. S'il trouve quelque chose qui bouge dans la chambre, il en prendra une photo. AIBO peut prendre un maximum de 3 photos.

Remarque

Le nombre maximum de photos qu'AIBO peut stocker est 7, y compris celles prises avec la fonction de prise de vues ordinaire (page 70). Si vous demandez à AIBO de prendre huit photos ou plus, une nouvelle photo remplacera la plus ancienne.

3 Quand vous rentrez, dites à AIBO “*All done*”.

AIBO est content, il fait un geste de “Bon retour”, puis il termine son travail de chien de garde et repasse en mode station.

Remarque

AIBO ne se réveille pas si vous lui dites “*All done*” quand il dort. Réveillez-le d’abord en le secouant gentiment avant de lui dire “*All done*”.

4 Dites à AIBO “*What happened?*”.

- Si AIBO a pris une photo, il fera un signe de tête d’assentiment.
- Sinon, il fera un signe négatif de la tête.

Conseils

- Voir la page 72 pour visualiser une photo.
 - AIBO se souvient de la ou des photos qu’il a prises jusqu’à la prochaine fois où vous lui demanderez de faire office de chien de garde. Aussi, même si vous lui demandez “*What happened?*” beaucoup plus tard, il inclinera la tête en signe d’assentiment s’il a pris une ou plusieurs photos.
-

Informations complémentaires

Ce chapitre donne des remarques sur l'utilisation, un guide de dépannage et d'autres informations concernant AIBO.



Remarques sur l'utilisation

Notez les points suivants pour protéger les données sauvegardées sur le "Memory Stick":

- Le "Memory Stick" AIBO-ware fourni est un accessoire d'AIBO Explorer. Ne l'utilisez pour autre chose que l'AIBO, un ordinateur personnel ou un camescope par exemple. AIBO, qui comprend une combinaison d'unités, pourrait ne pas fonctionner correctement.
- Ne touchez pas la borne **A** avec les mains ou des objets métalliques.
- Les données sauvegardées peuvent être effacées ou endommagées si le "Memory Stick" est utilisé à un emplacement soumis à l'électricité statique ou à des interférences électriques.
- Ne collez rien d'autre que l'autocollant dédié "Memory Stick" dans la zone indiquée par **B**. Un autocollant a déjà été collé sur le "Memory Stick" AIBO-ware fourni avec AIBO Explorer en usine.
- Ne tordez pas le "Memory Stick", ne le laissez pas tomber et n'appliquez pas de choc violent dessus.
- Ne démontez pas et ne trafiquez pas le "Memory Stick".
- Pour retirer le "Memory Stick" d'AIBO alors qu'il est encore en fonctionnement, appuyez d'abord sur la touche pause pour arrêter les mouvements d'AIBO, puis attendez que l'indicateur de verrouillage de la batterie devienne blanc.
- Maintenez le "Memory Stick" à l'abri de l'eau et d'autres liquides.

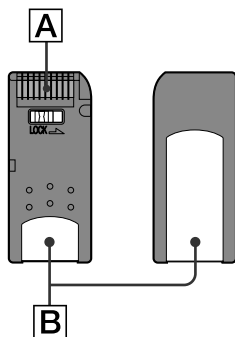

- N'utilisez pas et n'entreposez pas le "Memory Stick" à un endroit soumis:
 - à des températures excessivement élevées, par exemple une voiture garée au soleil
 - en plein soleil, ou
 - à une forte humidité ou à un gaz corrosif.
- Quand vous transportez ou entreposez le "Memory Stick", laissez-le dans le boîtier fourni.
- AIBO Explorer n'est pas utilisable avec l'ERS-110/111 "AIBO".
- AIBO Explorer ne peut être utilisé que par l'intermédiaire du "Memory Stick" AIBO-ware sur lequel il est fourni.
- Sony décline toute responsabilité pour tout mauvais fonctionnement susceptible de se produire suite à l'emploi d'AIBO Explorer d'une manière non spécifiée dans ce manuel.
- Les spécifications de ce logiciel sont sujettes à modification sans préavis.

Qu'est-ce que le "Memory Stick" AIBO-ware?

C'est un "Memory Stick" fabriqué pour l'usage exclusif d'AIBO, sur lequel est stocké un logiciel d'application pouvant être exécuté par un AIBO.

Remarques

- Ne réglez pas le taquet de sécurité du "Memory Stick" sur "LOCK" ("LOCK" signifiant "fermé"). Les fonctions d'apprentissage deviendraient inutilisables et les photos prises par AIBO ne seront pas enregistrées.
- Si le taquet de sécurité du "Memory Stick" est réglé sur "LOCK", les voyants latéraux de visage clignotent en rouge pour vous en avertir lorsque vous démarrez AIBO en pressant la touche pause.

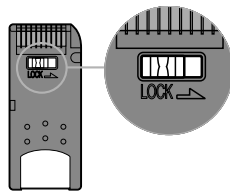

Dépannage

Si vous rencontrez l'une des difficultés suivantes, utilisez ce guide de dépannage pour remédier à votre problème avant de contacter le service consommateur. Consultez le mode d'emploi de "AIBO" pour vérifier l'état de l'AIBO et de ses capteurs en mode clinique (ERS-220 seulement). Si le problème persiste, contactez le service consommateur AIBO. (Reportez-vous à la page 4 pour les détails sur l'assistance consommateur AIBO.)

Symptôme	• Remède
AIBO ne bouge pas même si vous appuyez sur la touche pause.	<ul style="list-style-type: none">• La batterie n'est pas installée dans AIBO. → Insérez la batterie (page 33). Après l'insertion de la batterie, appuyez à nouveau sur la touche pause pour annuler le mode pause.• La batterie est affaiblie. → Rechargez-la ou remplacez-la par une batterie chargée.
Quand vous appuyez sur la touche pause, le voyant de poitrine clignote alternativement en vert et en orange, et une tonalité d'avertissement est produite.	<ul style="list-style-type: none">• La température de la batterie est anormalement élevée. → Attendez qu'elle refroidisse.

Symptôme	• Remède
AIBO produit une mélodie triste et ne bouge pas à la pression de la touche pause.	<ul style="list-style-type: none"> • Le “Memory Stick” AIBO-ware n’est pas inséré dans AIBO. • Un “Memory Stick” autre que celui conçu exclusivement pour AIBO (inutilisable avec l’ERS-210/220 AIBO) est inséré dans AIBO. • L’adaptateur secteur et la fiche de conversion sont connectés à la borne de charge d’AIBO. → Déconnectez-les d’AIBO, puis redémarrez AIBO.
Le logement de la batterie est verrouillé, et la charge de la batterie est impossible.	<ul style="list-style-type: none"> • Le programme est toujours en cours d’exécution. Appuyez sur la touche pause pour l’arrêter le programme.
Il faut beaucoup de temps à AIBO pour commencer à se déplacer.	<ul style="list-style-type: none"> • AIBO charge des données du “Memory Stick”. Attendez un moment.
AIBO essaie de marcher, mais il n’avance pas.	<ul style="list-style-type: none"> • Le sol est peut-être trop glissant. → Posez AIBO sur une surface non-glissante, comme un tapis à poils ras.
AIBO tombe souvent.	<ul style="list-style-type: none"> • Le sol est peut-être trop glissant, incliné ou instable. → Placez AIBO sur une surface plane non glissante.

Symptôme	• Remède
Après son ramassage, AIBO bouge seulement lentement, sans mouvoir ses membres.	<ul style="list-style-type: none"> • AIBO s'arrête de bouger quand vous le ramassez au sol. → Vérifiez si l'indicateur de mode est allumé ou pas. S'il est allumé, posez AIBO sur le sol. S'il ne bouge pas au bout d'un moment, poussez son capteur de tête en arrière 3 secondes. AIBO passera à nouveau en mode autonome.
L'indicateur de mode clignote, AIBO ne bouge pas et ses articulations sont molles.	<ul style="list-style-type: none"> • Les articulations d'AIBO sont coincées. → Placez AIBO sur le sol et poussez son capteur de tête en arrière 3 secondes.
Le voyant de poitrine d'AIBO clignote en orange.	<ul style="list-style-type: none"> • Il y a peut-être un problème de batterie. → Vérifiez si la batterie est correctement insérée dans le corps d'AIBO. Si le voyant de poitrine clignote bien que la batterie soit insérée correctement, contactez le service consommateur.
AIBO demande à être chargé même quand la batterie est entièrement chargée.	<ul style="list-style-type: none"> • Avec une batterie entièrement chargée, AIBO Explorer peut normalement opérer environ 1,5 heures (en mode autonome). Si la période de fonctionnement continue à être beaucoup plus courte, la batterie peut avoir atteint la fin de sa vie de service. Remplacez-la par une neuve.
AIBO n'émet pas de son.	<ul style="list-style-type: none"> • Le volume est peut-être réglé à "0". → Ajustez le volume plus haut (reportez-vous au mode d'emploi de l'ERS-210/220 "AIBO").

Éléments de référence

- Mots compréhensibles par AIBO
- Mélodies qu'AIBO peut produire



Mots compréhensibles par AIBO

Remarque

AIBO ne comprend que l'anglais.

Cette section donne la liste des mots qu'AIBO peut comprendre. Dites les mots énumérés dans cette section pour féliciter, réprimander, instruire ou jouer avec AIBO.

AIBO ne comprend pas ce que vous dites:

- AIBO peut ne pas reconnaître plusieurs mots selon son mode ou sa condition.
- Bien qu'AIBO vous comprenne, il peut choisir de vous ignorer.
- AIBO ne peut pas vous entendre si les environs sont trop bruyants. Appelez AIBO dans un environnement calme.
- Si vous dites un mot dont la prononciation n'est pas claire, AIBO ne peut pas le reconnaître. Parlez très clairement.
- AIBO ne peut pas vous entendre facilement quand il produit des sons ou se déplace.
- Quand l'ERS-220 AIBO reconnaît un son, le voyant avant A de son visage s'allume. Quand l'ERS-210 AIBO reconnaît son nom, ses oreilles bougent. Mais les deux peuvent ne pas entendre correctement vos mots ou ne pas agir selon les instructions.

● Appeler le nom d'AIBO ou donner un nom à AIBO

AIBO

AIBO arrête son comportement actuel et essaie de vous écouter. Même après lui avoir donné un nom différent, AIBO vous répond quand vous l'appelez "AIBO".

Nom enregistré (nom que vous avez donné à AIBO)

Quand vous appelez AIBO par le nom que vous lui avez donné, il répond à son nom.

Nom enregistré du propriétaire (votre nom)

AIBO est content quand il entend le nom enregistré du propriétaire.

Name registration

Donnez un nom à AIBO (page 64).

What's your name?

AIBO dit le nom que vous lui avez donné de sa propre voix.

Owner registration

Enseignez le nom du propriétaire (votre nom) à AIBO (page 64).

What's your owner's name?

AIBO répond en donnant le nom de son propriétaire (votre nom) de sa propre voix.

Over here.

AIBO essaie de vous entendre.

● **Féliciter, réprimander ou encourager AIBO**

Good boy./Good girl./**Good AIBO.**

Ces mots sont prévus pour féliciter AIBO. Ils sont équivalents à des félicitations en poussant son capteur de tête en arrière.

Don't do it./Don't do that.

Ces mots sont prévus pour réprimander AIBO. Ils sont équivalents à une réprimande en poussant son capteur de tête en avant.

Go for it.

Dites ces mots pour encourager AIBO quand il a raté quelque chose. AIBO essaiera de mieux faire.

Be quiet.

AIBO se calme.

Cool.

AIBO est content, embarrassé, de vous entendre dire ce mot.

Thank you./Thanks.

Dites ce mot à AIBO quand il agit comme vous le lui avez dit.

● **Vous saluez AIBO**

Good morning.

Quand vous dites cela à AIBO, il vous salue avec entrain s'il a bien dormi, ou bien d'un air endormi s'il n'a pas dormi suffisamment.

*Quand AIBO est en mode sommeil, secouez-le gentiment pour le réveiller avant de lui parler.

Hello./Hi.**Good night.**

Dites ceci à AIBO pour le faire dormir (autrement dit, le mettre en mode sommeil). AIBO peut ne pas dormir quand il n'a pas sommeil. Quand il dort bien, il peut se réveiller de son propre chef.

Bye bye./Good bye.

AIBO fait un signe plein d'entrain signifiant "au revoir", ou bien il se détourne s'il se sent seul.

See you later.

Si vous dites ceci quand vous partez, AIBO vous fait signe de la main pour votre départ, puis se met à dormir jusqu'à votre retour.

I'm here.

AIBO vous accueille.

● **AIBO vous salue**

Say hello.

AIBO s'incline poliment, et se présente à vous.

Shake./Shake hands.

Si vous poussez le capteur de patte d'AIBO quand vous lui serrez la patte, il est ravi. Sinon, il est triste.

● **Poser une question à AIBO**

Are you bored?**Are you alright?****Sleepy?**

AIBO répond aux questions en faisant le geste "Oui" ou "Non".

Battery check.

L'ERS-220 vous indique la puissance restante de la batterie avec ses multi-indicateurs de dos (page 48), tandis que l'ERS-210 vous l'indique avec son voyant de queue (la tourne quand le niveau est bas).

● **Prendre une photo**

Take a picture.

AIBO prend une photo du paysage qu'il voit (page 70).

● **Travail de chien de garde**

Guard the house./

Watch dog mode./

Watch the house.

AIBO commence à travailler comme chien de garde (page 76).

All done.

AIBO termine son travail de chien de garde (page 77).

What happened?

AIBO répond s'il a pris une photo ou non pendant votre absence (page 77).

● **Déplacement.**

Come here./Over here.

AIBO vient vers vous. Mais il peut ne pas reconnaître la bonne direction.

Stop.

Sit down.

Stand up.

Lay down.

Quand AIBO est fatigué, il peut ne pas bouger comme indiqué. Quand AIBO bouge comme indiqué, dites-lui **"Thank you"**.

Walk around.

AIBO se met à explorer votre chambre.

Get up.

Si vous dites cela à AIBO quand il a sommeil, il regarde autour de lui agité. *Quand AIBO est en mode sommeil, secouez-le pour le réveiller, puis dites ces mots.

Go away.

AIBO s'en va à contrecœur. Dites-lui **"Thank you"**.

Where's the ball?

AIBO cherche la balle rose fournie. Quand il la trouve, il peut se mettre à la poursuivre.

Go forward.

Go back

Go right./Turn right.

Go left./Turn left.

Kick the ball.

● **Actions spéciales**

Let's dance./Dance.

AIBO exécute sa danse joyeuse.

Pose for me./Take a pose.

Dites ces mots à AIBO quand vous voulez prendre une photo de vous avec AIBO. Cliquez sur le déclencheur quand AIBO pose environ 3 secondes.

Function check.

AIBO se déplace délicatement pour vérifier ses moteurs ou ses voyants.

Mechanical action.

AIBO fait des actions machinalement.

● **Communication avec un autre AIBO**

Talk to your friend./

Talk to your buddy.

Dites cela à AIBO quand vous souhaitez qu'il communique avec un autre AIBO (page 60).

AIBO/That's it./All done.

Quand vous dites cela, AIBO arrête la communication avec l'autre AIBO.

Continue./Keep going.

Quand vous interrompez la communication entre AIBO par inadvertance, dites cela pour la redémarrer.

● Jouer avec des sons

Let's play./Let's talk.

AIBO commence à imiter de sa propre voix (page 74).

AIBO melody.

Dites cela à AIBO quand vous souhaitez qu'il produise une mélodie (page 74).

Change your sound.

AIBO remplace la voix/le son/la mélodie actuel(le) par un(e) autre tout en imitant, produisant une mélodie ou des sons en marchant.

AIBO step./Walk with sound.

AIBO produit des sons joyeux en marchant (page 75).

Lalala

Dites cela à AIBO quand vous souhaitez qu'il fredonne une chanson (page 74).

Sing a song./Sing for me.

AIBO chante une chanson gaie quand il est content, ou une chanson triste quand il se sent triste (page 75).

Be quiet./That's it./All done.

AIBO cesse de faire des mimiques, de chanter ou de marcher en produisant des sons.

● Apprendre une action à AIBO

Action teaching./***Action teaching mode.***

En disant ces mots à AIBO, vous pouvez lui apprendre l'action que vous voulez (page 66).

Action number xx (où xx indique un numéro de 1 à 4)

Lorsque vous dites à AIBO le numéro enregistré, AIBO exécute l'action spécifiée (page 67).

That's it./All done.

AIBO cesse d'apprendre l'action.



Mélodies qu'AIBO peut produire

Sans paliers 1/ 2

Mécanique 1/ 2

Cosmique 1/ 2

Hinweis für Benutzer

©2001 Sony Corporation. Alle Rechte bleiben vorbehalten. Dieses Handbuch bzw. die darin beschriebene Software darf ohne vorherige schriftliche Zustimmung der Sony Corporation weder ganz noch auszugsweise nachgedruckt, übersetzt oder in eine maschinenlesbare Form gebracht werden.

MIT AUSNAHME DER SPEZIELLEN BESTIMMUNGEN IM SOFTWARELIZENZVERTRAG LIEFERT DIE SONY CORPORATION DIESES HANDBUCH, DIE SOFTWARE SOWIE ANDERE DARIN ENTHALTENE INFORMATIONEN „WIE GESEHEN“ UND „SO WIE SIE SIND“ OHNE JEDE GEWÄHRLEISTUNG. DIE SONY CORPORATION LEHNT HIERMIT JEDE GEWÄHRLEISTUNG IM HINBLICK AUF HANDELSÜBLICHE QUALITÄT, DIE BEACHTUNG DER RECHTE DRITTER ODER DIE EIGNUNG FÜR EINEN BESTIMMTEN ZWECK DIESES HANDBUCHS, DER SOFTWARE ODER ANDERER ENTSPRECHENDER INFORMATIONEN AUSDRÜCKLICH AB. UNTER KEINEN UMSTÄNDEN ÜBERNIMMT DIE SONY CORPORATION DIE HAFTUNG FÜR INDIREKTE, SPEZIELLE ODER FOLGESCHÄDEN, OB AUF

VERTRAGSVERLETZUNGEN ODER DER EINHALTUNG DES VERTRAGS ODER ANDEREM BASIEREND, DIE AUF DIE VERWENDUNG DIESES HANDBUCHS, DER SOFTWARE ODER ANDERER DARIN ENTHALTENER INFORMATIONEN ZURÜCKGEHEN ODER IN VERBINDUNG DAMIT AUFTRETEN, SOWEIT DER SONY CORPORATION NICHT VORSATZ ODER GROBE FAHRLÄSSIGKEIT ZUR LAST FÄLLT.

Die Sony Corporation behält sich das Recht vor, an diesem Handbuch oder den darin enthaltenen Informationen jederzeit ohne Ankündigung Änderungen vorzunehmen.

Die in diesem Handbuch beschriebene Software kann auch den Bestimmungen eines separaten Endbenutzerlizenzvertrags unterliegen.

Die in diesem Produkt enthaltene Software ist Eigentum von Sony oder wurde von Drittherstellern lizenziert. Die Verwendung dieser Software unterliegt den Bestimmungen des Lizenzvertrags, der diesem Produkt beiliegt. Die Spezifikationen der Software unterliegen unangekündigten Änderungen und sind nicht unbedingt mit den zur Zeit im Einzelhandel erhältlichen Versionen identisch.

Hinweis

AIBO versteht keine andere Sprache als Englisch.

Bevor Sie die Software verwenden, lesen Sie bitte den beiliegenden Endbenutzerlizenzvertrag. Dieser enthält die Bestimmungen zur Verwendung dieser Software.

- Diese Software bzw. Dokumentation ist urheberrechtlich geschützt und wird unter einer Lizenz vertrieben, die Beschränkungen hinsichtlich Einsatz, Kopieren und Distribution mit sich bringt. Diese Software bzw. diese Dokumentation darf ohne vorherige schriftliche Genehmigung von Sony Corporation weder ganz noch auszugsweise vervielfältigt bzw. gewerbsmäßig verliehen werden.
- Sony Corporation schließt jegliche Haftung aus für Unannehmlichkeiten, die auf Missbrauch oder unsachgemäßen, anderen als in dieser Dokumentation beschriebenen Gebrauch zurückzuführen sind.
- Die mitgelieferte Software ist ausschließlich für den Einsatz mit den angegebenen Einheiten bestimmt.
- Änderungen der Spezifikationen der mitgelieferten Software bleiben vorbehalten.

Kundendienst

So erreichen Sie den AIBO-Kundendienst.

Europa

Deutschland: +49 (0)-69-9508-6309

Großbritannien: +44 (0)-20-7365-2937

Frankreich: +33 (0)-1-5569-5117



OPEN-R

„OPEN-R“ ist die Standardschnittstelle für ein Spielrobotersystem, die von Sony aktiv gefördert wird. Ziel dieser Schnittstelle ist es, die Palette der Funktionen und Merkmale von Spielrobotern mit Hilfe einer flexiblen Kombination von Hardware und austauschbarer Software für unterschiedliche Anwendungsmöglichkeiten zu erweitern.

„AIBO Explorer“ ERF-220AW02E entspricht der OPEN-R-Version 1.1.2.

„AIBO“, das AIBO-Logo , „OPEN-R“ und das OPEN-R-Logo  sind eingetragene Marken der Sony Corporation.

„Memory Stick“,  und „MEMORY STICK“ sind Marken der Sony Corporation. In diesem Handbuch sind die Marken nicht mit dem Zeichen „™“ und „®“ markiert.

Weitere Informationen zu AIBO finden Sie im Internet auf folgender Web-Site:
<http://www.aibo.com/>

Die vollständige oder auszugsweise Reproduktion ist ohne schriftliche Genehmigung untersagt. Alle Rechte bleiben vorbehalten.



Vorbereitungen

Prüfung des Lieferumfangs auf Vollständigkeit	10
Wissenswertes zu AIBO Explorer	11
AIBO-Ware	11
AIBOs eigenständige Aktivitäten	12
Von „AIBO Explorer“ angebotene Persönlichkeitsbilder	12
Kommunikation bis zum Erschöpfen der Akkuspannung	13
AIBO ERS-210 und ERS-220	14
Für Besitzer eines AIBO ERS-210 (Hinweise zu den Erklärungen in diesem Handbuch)	14
AIBOs Modi und Betriebszustände	18
Gefühle des AIBO	30
Instinkte des AIBO	31
Vorbereitungen für AIBO	33

Leben mit AIBO

Laden des Akku von AIBO	38
Wenn Sie AIBO aufladen möchten	38
Wenn AIBO aufgeladen werden möchte	40
Schlafen und Aufwecken	41
Wenn AIBO einschlafen soll	41
Aufwecken von AIBO	43

Kommunizieren mit AIBO

Wenn Sie sich an AIBO wenden	46
Kommunikation durch Berührung	46
Visuelle Kommunikation	50
Kommunikation mit Worten	51
So helfen Sie AIBO beim Aufstehen	52
Wenn AIBO sich an Sie wendet	53
Leuchtanzeigen	53
Körpersprache	58
Lautäußerungen	59
Von AIBO zu AIBO	60

Spielen mit AIBO

Lernen seines Namens	64
Lernen von Verhaltensweisen	66
So macht AIBO ein Foto für Sie	70
Fotos erstellen	71
Betrachten der AIBO-Fotos	72
Spielen mit Klängen und Geräuschen	74
Nachahmen	74
So summt AIBO eine Melodie für Sie	74
So gibt AIBO eine Melodie für Sie wieder	74
So bringen Sie AIBO zum Steppen	75
So singt AIBO ein Lied für Sie	75
So stellen Sie AIBO als Wachhund an	76

Weitere Informationen

Hinweise zum Umgang mit AIBO und seinem Zubehör	80
Störungsbehebung	82

Nützliche Informationen zum Nachschlagen

Für AIBO erkennbare Wörter/Formeln	86
Melodieryertoire von AIBO	89

Näheres über „AIBO“ ERS-210/220 (u.a. Bezeichnung von Teilen, Einstellungen, Verwendung des „Memory Stick“, Sicherheitsmaßnahmen) finden Sie in der Bedienungsanleitung zu „AIBO“ ERS-210/220.

Vorbereitungen

Willkommen bei „AIBO Explorer“, einer Softwareanwendung, die den Spielroboter AIBO ERS-210/220 selbständig und autonom agieren lässt, damit Sie noch mehr Freude an Ihrem Gefährten haben.

In diesem Kapitel finden Sie grundlegende Informationen zu AIBO Explorer, damit Sie stets gut mit AIBO zurecht kommen.

* Innerhalb dieses Handbuchs wird „AIBO Explorer“ ERF-220AW02E kurz als „AIBO Explorer“ bezeichnet.

Prüfung des Lieferumfangs auf Vollständigkeit

Vergewissern Sie sich vor dem Spielen mit AIBO, dass das folgende Zubehör vorhanden ist.

- AIBO-Ware „Memory Stick“
- Bedienungsanleitung (dieses Handbuch)
- Kurzanleitung
- Lizenzvertrag

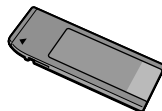



Wissenswertes zu AIBO Explorer

AIBO-Ware

AIBO-Ware ist der Name der Software, die sich mit AIBO ausführen lässt. AIBO selbst ist lediglich eine „physische Hülle“ und kann nur die einfachsten Grundbewegungen ausführen.

Für komplexere Bewegungsabläufe müssen Sie AIBO mit AIBO-Ware versorgen, die auf einem „Memory Stick“ zur Verfügung steht. AIBO verdankt seine Fähigkeiten und seine Persönlichkeit der AIBO-Ware – Sie können sie also als seine „Seele“ ansehen. Durch die Kombination von AIBO mit unterschiedlichen Arten von AIBO-Ware und Peripheriegeräten können Sie auf die verschiedenste Weise mit ihm spielen.

„AIBO Explorer“ ist eine AIBO-ware, die AIBO ERS-210/220 selbständig und autonom agieren lässt und zu einem unterhaltsamen Gefährten macht.



AIBOs eigenständige Aktivitäten

AIBO ist mit der erforderlichen Hardware für selbständige Bewegungen ausgestattet, nämlich einer Zentraleinheit („Gehirn“), Sensoren, Servomotoren und einer Stromversorgung. AIBO Explorer integriert direkt in AIBO ein Programm, das ein ganzes Repertoire von Gefühlen und Instinkten sowie seine Lernfähigkeit managt. Dank AIBO Explorer kann AIBO nach eigenem Gutdünken agieren und dabei Gefühle zeigen, Informationen von Ihnen und aus seiner Umgebung aufnehmen und ständig Neues dazulernen.

Mit Hilfe von AIBO Explorer kann AIBO Ihnen über Gebärden und Lautäußerungen mitteilen, dass Sie mit ihm spielen sollen, und er kann Sie sogar suchen gehen. Allerdings ignoriert AIBO Sie unter Umständen auch, wenn seine Aufmerksamkeit von etwas Anderem in Anspruch genommen wird, obwohl Sie ihn beim Namen rufen. Für eine gute Beziehung mit AIBO kommt es darauf an, mit seiner eigenständigen Persönlichkeit vertraut zu werden, was Ihnen das Spielen und Leben mit ihm noch vergnüglicher machen wird.

Von „AIBO Explorer“ angebotene Persönlichkeitsbilder

Der Charakter, den AIBO mit „AIBO Explorer“ erhält, ist der eines aktiven Gefährten, der es liebt, Neues zu entdecken und auf eigene Faust Abenteuer zu bestehen.

AIBO ist in der Regel cool und gelassen, kann aber durchaus seinen Gefühlen Ausdruck verleihen, insbesondere wenn Sie zu ihm sprechen oder er mit anderen AIBOs kommuniziert. Seine besonders gute Laune und Freude zeigt er durch Aktivieren seiner Kopflampe — und in manchen Fällen zeigt sich AIBO sogar als charmanter Begleiter.

Durch gezieltes Loben und Tadeln geben Sie AIBO die Möglichkeit, seinen eigenen, unverwechselbaren Charakter heranzubilden.

Kommunikation bis zum Erschöpfen der Akkuspannung

Mit geladenem „AIBO Explorer“ zeigt AIBO seine Fähigkeiten als Entertainer solange, bis sein eingelegerter Akku erschöpft ist. Befehlen Sie AIBO, seine Künste zu zeigen, wenn Sie Besuch haben, ihn auf eine Party mitnehmen oder ganz einfach mit ihm allein sein wollen. AIBO wird Sie nicht enttäuschen.

AIBO ERS-210 und ERS-220





AIBO Life2 ist kompatibel mit beiden AIBO-Modellen ERS-210 und ERS-220.

Für Besitzer eines AIBO ERS-210 (Hinweise zu den Erklärungen in diesem Handbuch)

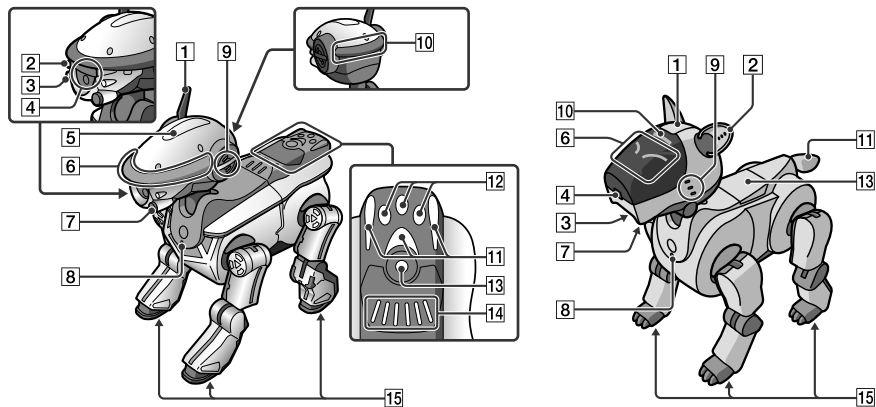

Die Funktionsweisen von ERS-210 und ERS-220 sind zwar identisch, die Bezeichnungen, das Aussehen und die Anordnung verschiedener Sensoren und Anzeigen sind jedoch unterschiedlich. Der ERS-220 verfügt zudem über Sensoren und Anzeigen, die dem ERS-210 fehlen. Innerhalb dieses Handbuchs gelten die Bezeichnungen, das Aussehen und die Anordnung der Teile für den ERS-220. Als Besitzer eines ERS-210 machen Sie sich bitte mit den Unterschieden anhand der Tabelle weiter unten vertraut.

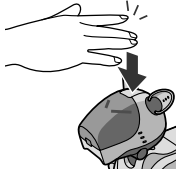
Teile mit identischen Nummern haben weitgehend die gleichen Funktionen, können sich aber in Bezeichnungen, Aussehen und Anordnung unterscheiden.

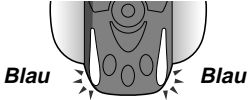
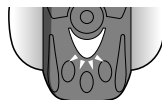
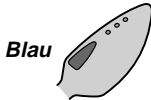

	ERS-220	ERS-210
1	<p>Kopfsensor</p> <p><i>Nach vorn drücken.</i></p>  <hr/> <p><i>Ca. 3 Sekunden lang nach hinten drücken.</i></p>  <hr/> <p><i>Nach hinten drücken.</i></p> 	<p>Kopfsensor</p> <p><i>Kurz und fest antippen.</i></p>  <hr/> <p><i>Ca. 3 Sekunden lang drücken.</i></p>  <hr/> <p><i>Mit den Fingern zweimal nach oben und unten fahren und gleichzeitig drücken.</i></p> 
2	Gesicht-Frontanzeige A	AIBOs Ohren bewegen sich.
3	Gesicht-Frontanzeige B	AIBOs Maul bewegt sich.
4	Farbkamera, Abstandssensor	Farbkamera, Abstandssensor
5	Ausklappbare Kopflampe	—

	<i>ERS-220</i>	<i>ERS-210</i>
6	Gesicht-Seitenanzeigen <p><i>Rot</i> (Hinten)</p> <hr/> <p><i>Blau</i> (Mitte)</p> <hr/> <p><i>Blau</i> (Vorn)</p>	Augenlampen <hr/> <hr/>
7	Gesichtssensor	Augenlampen
8	Brustanzeige	Brustanzeige
9	Stereomikrofon	Stereomikrofon
10	Modusanzeige	Modusanzeige

	ERS-220	ERS-210
11	<p>Schwanzanzeigen <i>Schwanzanzeigen (Links/Rechts)</i></p>  <p><i>Blau</i> <i>Blau</i></p> <hr/> <p><i>Schwanzanzeige (Mitte)</i></p>  <p><i>Rot</i></p>	<p>Schwanzanzeigen <i>Schwanzanzeige</i></p>  <p><i>Blau</i></p> <hr/> <p><i>Schwanzanzeige</i></p>  <p><i>Orangerot</i></p>
12	Schwanzsensoren (Links/Rechts/Mitte)	–
13	Rückensensor	Rückensensor
14	Rücken-Multianzeigen	–
15	Pfotensensoren	Pfotensensoren

AIBOs Modi und Betriebszustände

Autonomer Modus

AIBO läuft eigenständig umher: AIBO Explorers grundlegender Modus (Normalzustand).



Die Modusanzeige erlischt.

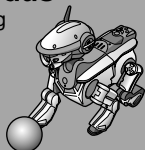

Drücken Sie den Schwanzsensor 3 Sekunden lang nach vorn.



Drücken Sie den Schwanzsensor 3 Sekunden lang.

Ausruhmodus

AIBO bewegt sich nicht mehr.



Die Modusanzeige leuchtet.



Heben Sie AIBO hoch.*

Setzen Sie AIBO auf den Boden oder drücken Sie den Kopfsensor 3 Sekunden lang nach hinten, nachdem Sie AIBO auf dem Boden abgesetzt haben.

* Wenn Sie AIBO zu langsam hochheben, begibt er sich u.U. nicht in den Hochhebezustand. Heben Sie ihn in einem solchen Fall schneller hoch.

Drücken Sie Gesichtssensor und Rückensensor gleichzeitig 3 Sekunden lang oder sagen Sie „Good night“ zu AIBO.

Rütteln Sie behutsam an AIBOs Rumpf.

Etwas ist in irgendein Gelenk von AIBO geraten.

Drücken Sie den Kopfsensor 3 Sekunden lang nach hinten.

Hochhebezustand

Beim Hochheben wird AIBO in diesem Modus bewegungslos und gibt keine Geräusche mehr von sich.

Die Modusanzeige leuchtet.

**Schlafmodus**

AIBO schläft in diesem Modus.

Die Modusanzeige erlischt.



Die Brustanzeige blinkt grün in langsamem Takt.

Blockierzustand

AIBOs Gelenke lockern sich, wenn sich Fremdkörper in ihnen verfangen.

Die Modusanzeige blinkt.



Setzen Sie AIBO auf die Ladestation.

Heben Sie AIBO von der Ladestation ab.

Setzen Sie AIBO auf die Ladestation.

Stationsmodus

AIBO spielt auch noch auf der Ladestation.

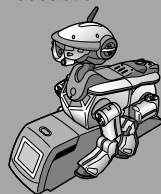

Bei Verwendung der Ladestation.*



Die Modusanzeige erlischt.

*Die Ladestation ist Sonderzubehör.

Pausemodus (passiver Zustand)

Drücken Sie die Pausetaste an der Brust des AIBO. Dadurch wird AIBO ausgeschaltet.



Die Brustanzeige erlischt.

Was kann AIBO im autonomen Modus alles unternehmen?



Namenstraining

Sie können AIBO seinen eigenen Namen oder Ihren Namen beibringen (siehe Seite 64).



Die Schwanzanzeigen blinken blau.

Lernen von Verhaltensweisen

Sie können AIBO verschiedene Verhaltensweisen beibringen. (siehe Seite 66.)



Die Schwanzanzeige blinkt langsam rot.

Kommunikation zwischen AIBOs

Ein AIBO reagiert auf einen anderen AIBO, sobald dieser ihn anspricht, und versucht dann mit ihm zu kommunizieren (siehe Seite 60).

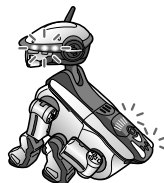

Die Gesicht-Seitenanzeigen, Schwanzanzeigen und Rücken-Multianzeigen blinken langsam.

Übergang in den Boostmodus

Wenn AIBO munter wird, weil Sie mit ihm reden oder er mit einem anderen AIBO kommuniziert, wird sein Verhalten lebhaft. (siehe Seite 23.)



Die Schwanzanzeige leuchtet rot.

Fotoaufnahmen

Wenn Sie AIBO ein entsprechendes Sprachsignal geben, nimmt er für Sie ein Foto auf (siehe Seite 70).



Die Schwanzanzeige blinkt blau.

Spielen mit Klängen und Geräuschen

AIBO kann Lieder singen oder verschiedene Geräusche von sich geben (siehe Seite 74).

What can AIBO do in Station mode?



Funktion eines Wachhunds in Ihrer Abwesenheit

Während Sie nicht in Ihrer Wohnung sind, erfüllt AIBO die Rolle eines Wachhunds (siehe Seite 76).

Im Ausruhmodes sowie im Hochhebezustand können Sie Freude daran haben, mit Klängen und Geräuschen zu spielen (siehe Seite 74).

Autonomer Modus

Das ist AIBOs Grundmodus, sofern „AIBO Explorer“ geladen ist. Wenn Sie AIBO Explorer starten, geht AIBO zunächst in den autonomen Modus über.

AIBO nimmt Informationen aus der Umgebung über Kamera/Mikrofone/Sensoren auf und agiert eigenständig in unterschiedlicher Weise aufgrund seiner Instinkte oder Gefühle wie folgt.

- Wird AIBO von Ihnen angesprochen, so steht er still und hört zu.
- Wird AIBO ohne Ansprechen allein gelassen, so blickt er umher oder vertritt sich gemächlich die Beine.
- Wird AIBO ohne Ansprechen längere Zeit allein gelassen, begibt er sich in den Schlafmodus.
- AIBO erkundet das Zimmer.
- AIBO reagiert aufmerksam auf den rosaroten Ball oder andere Gegenstände, die in Bewegung sind: Er betrachtet sie mit seiner Farbkamera aus dem Abstand oder versucht sie zu berühren.
- AIBO tritt mit anderen AIBOs in Kommunikation, wenn er von diesen angesprochen wird.
- AIBO wirkt aufgedreht, wenn er durch Kommunikation mit Ihnen oder mit anderen AIBOs immer munterer wird (Boostmodus auf Seite 23).

Auf Seite 20 ist beschrieben, welche Arten von Spielen mit AIBO im autonomen Modus möglich sind.

Hinweise

- Setzen Sie AIBO nicht auf eine instabile Oberfläche, wo er leicht herunterfallen kann oder Erschütterungen ausgesetzt ist.
- Achten Sie darauf, dass sich keine Gegenstände neben AIBO befinden, die ihn in seinen Bewegungen behindern können.

Boostmodus

In diesem Modus wirkt AIBO leicht aufgedreht und ist lebhafter als normal.

Wenn AIBO sich in den Boostmodus begeben soll, brauchen Sie nur häufig zu AIBO zu sprechen oder mit einem anderen AIBO kommunizieren zu lassen — auch wenn er vorher gerade eingeschnappt oder nervös sein sollte. Wenn AIBO auf Vollgas geht, ist er u.U. eine Weile zu erschöpft, um auf Ihre weiteren Befehle zu reagieren. Machen Sie sich keine Sorgen, AIBO findet nach kurzer Zeit schon wieder zu sich.

Wenn Sie AIBO im Boostmodus tadeln, weil er zuviel im Zimmer herumläuft, wird er eingeschnappt. Nach einer gewissen Zeit regt er sich aber wieder ab und reagiert dann wieder auf normale Weise.

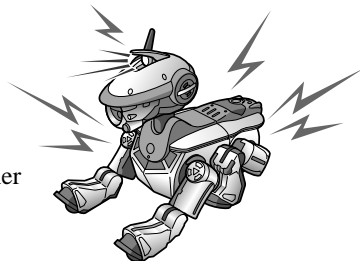

Zurückbringen von AIBO aus dem Boostmodus in den autonomen Modus

Tadeln Sie AIBO einfach (siehe Seite 47). AIBO reagiert dann ein Weilchen eingeschnappt und kehrt danach in den autonomen Modus zurück.

Die Schwanzanzeige (Mitte) im Boostmodus

Die Schwanzanzeige (Mitte) zeigt die verbleibende Zeit des Boostmodus.

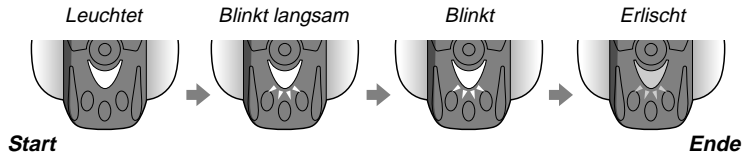

Ausruhmodus

Schalten Sie AIBO in diesen Modus, wenn er nicht herumlaufen soll.

Drücken Sie den Rückensensor ca. 3 Sekunden lang. AIBO legt sich oder setzt sich hin und agiert eigenständig. Die folgenden Aktivitäten sind im Ausruhmodus jedoch nicht möglich:

- Aufnehmen von Fotos
- Lernen von Namen
- Übergang in den Boostmodus
- AIBO als Wachhund
- Lernen einer Verhaltensweise

Soll eine der obigen Funktionen ausgelöst werden, so drücken Sie den Kopfsensor 3 Sekunden lang nach hinten, damit AIBO in den autonomen Modus umschaltet.



Die Modusanzeige leuchtet auf.



Hinweise

- Setzen Sie AIBO nicht auf eine instabile Oberfläche, wo er leicht herunterfallen kann oder Erschütterungen ausgesetzt ist.
- Achten Sie darauf, dass sich keine Gegenstände neben AIBO befinden, die ihn in seinen Bewegungen behindern können.

Schlafmodus

Im Schlafmodus ruht AIBO und die Brustanzeige blinkt langsam grün. Näheres zum Schlafmodus finden Sie auf Seite 41.



Die Modusanzeige erlischt.



Die Brustanzeige blinkt langsam grün.

Blockierzustand

AIBO wechselt in diesen Zustand und lockert alle seine Gelenke, wenn sich ein Fremdkörper in einem seiner Gelenke verklemmt. Auf diese Weise wird vermieden, dass Sie sich durch eingeklemmte Finger verletzen.

Um AIBO in den autonomen Modus zurück zu bringen, setzen Sie ihn auf den Boden oder drücken Sie seinen Kopfsensor 3 Sekunden lang nach hinten.



Die Modusanzeige blinkt.

Hochhebezustand

Wenn Sie AIBO hochheben, zieht er seine Beine ein, so dass Sie ihn bequemer halten können (Hochhebezustand), und bewegt dann nur seinen Kopf. Auf diese Weise werden Überraschungen durch plötzliche und unerwartete Bewegungen vermieden, die dazu führen könnten, dass Sie AIBO versehentlich fallen lassen. Sollte AIBO sich nicht von selbst in den Hochhebezustand begeben, drücken Sie seinen Kopfsensor beim Hochheben 3 Sekunden lang nach hinten.

Um AIBO zurück in den autonomen Modus zu bringen, setzen Sie ihn wieder auf den Boden oder drücken Sie seinen Kopfsensor 3 Sekunden lang nach hinten.



*Die
Modusanzeige
leuchtet auf.*



Hinweis

Wenn Sie zwei oder mehr Pfotensensoren drücken, glaubt AIBO er befindet sich auf festem Boden, und er begibt sich in den autonomen Modus und fängt womöglich an, Laufbewegungen mit seinen Beinen zu machen. Berühren Sie deshalb keine seiner Pfoten, wenn Sie AIBO hochgenommen haben.

Stationsmodus

AIBO begibt sich in diesen Modus, wenn Sie ihn auf die optionale Ladestation (innerhalb dieses Handbuchs kurz als „Station“ bezeichnet) setzen.

In diesem Modus begibt sich AIBO während des Ladevorgangs in den Schlafmodus oder wacht auf, verlässt die Station jedoch nicht von selbst. Sehen Sie auf Seite 21, welche Spiele mit AIBO möglich sind, wenn er auf der Station sitzt.



Die Modusanzeige erlischt.

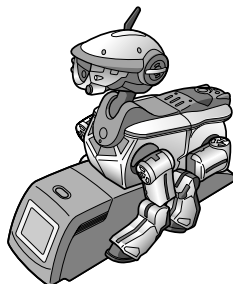

Pausemodus

Beim Drücken der Pausetaste an der Brust des AIBO erlischt die Brustanzeige, woraufhin die Stromversorgung ausgeschaltet ist. Vor dem Austauschen des Akkus oder des „Memory Stick“ müssen Sie AIBO unbedingt auf diesen Modus umschalten. Zum Starten von AIBO drücken Sie noch einmal die Pausetaste an der Brust. Die Brustanzeige leuchtet grün auf und AIBO beginnt herumzulaufen.



Woher kommt die Bezeichnung Pausetaste?

Im Gegensatz zu anderen herkömmlichen Heimelektronikprodukten fehlt beim AIBO ein Netz- oder Betriebsschalter, denn er ist als autonomer Roboter ausgelegt, der sich fortbewegt und nach eigenem Gutdünken lernt, während er mit seiner Umgebung kommuniziert. AIBO führt eigenständige Bewegungen aus, wenn er spielen will, und bittet Sie, ihn aufzuladen, sobald seine Batteriekapazität zu schwach wird. Fühlt er sich schläfrig, so wechselt er von sich aus in den Schlafmodus, um sich auszuruhen. Sie können zwar AIBO auch durch Umschalten in den Schlafmodus zum Schlafen veranlassen, aber er wacht von sich aus wieder auf. Aus diesem Grund ist bei AIBO ein Netzschalter entbehrlich.

Wenn AIBO beispielsweise in einem Notfall unbedingt sofort deaktiviert werden muss, drücken Sie die Pausetaste, damit die AIBO-Bewegungen zeitweilig gestoppt werden. Aus diesem Grund bevorzugen wir für die Taste an der Brust von AIBO die Bezeichnung „Pausetaste“ statt „Betriebstaste“.

Gefühle des AIBO

AIBO kennt sechs Gefühlsregungen: Freude, Traurigkeit, Wut, Überraschung, Angst und Übellaunigkeit. Seine Gefühle stellen eine Reaktion auf eine ganze Reihe verschiedener Faktoren dar und beeinflussen sein Verhalten und seine Weiterentwicklung. Die Liste unten zeigt eine Reihe von typischen Situationen und AIBOs entsprechende Gefühle des AIBO.

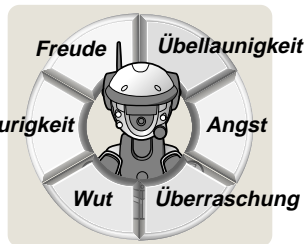

Freude :

Wenn AIBO gelobt wird oder mit einem Ball spielt.

Traurigkeit :

Wenn AIBO niemanden findet, der mit ihm spielt, oder wenn er weder seinen Ball noch etwas anderes hat, mit dem er spielen kann.

Wut :

Wenn AIBO trotz erneuter Aktivitätsbereitschaft auf der Station zurückgelassen oder wenn er getadelt wird.

Überraschung :

Wenn der Ball plötzlich vor AIBO auftaucht oder er ein lautes Geräusch hört.

Angst :

Wenn AIBO plötzlich keinen Boden mehr vor sich hat (z.B. Treppenabsatz) oder nach einem Sturz nicht mehr von alleine auf die Beine kommt.

Übellaunigkeit :

Wenn AIBO in erhebliche Wut gerät.

AIBO drückt seine Gefühle mit seinen Lampen/Anzeigen, durch Tonabgaben und Körpersprache aus. (Siehe Seite 46.)

Instinkte des AIBO

AIBO hat fünf Grundinstinkte, die seine Handlungen motivieren: nämlich Zuneigungs-, Such-, Bewegungs-, Lade- und Schlafinstinkt.



Zuneigungsinstinkt :

AIBO hat von Natur aus die Neigung, auf Menschen einzugehen, die sich um ihn kümmern. Lässt man ihn längere Zeit allein, so ruft AIBO nach seinem Herrchen oder fühlt einen Drang zum Spielen.

Suchinstinkt :

AIBO ist ein lustiges und neugieriges Robotergeschöpf, das sich gern auf „Entdeckungsreisen“ begibt, um so seine Neugier zu befriedigen. Wenn AIBO in seiner Umgebung längere Zeit keine Bewegungen wahrnimmt, so wird er unruhig und begibt sich auf die Suche nach Anregung.

Bewegungsinstinkt :

AIBO genießt es, sich zu bewegen, zu spielen und neue Erfahrungen zu machen. Nach längerer Passivität beginnt AIBO von sich aus herumzulaufen oder seinen Körper zu bewegen.

Ladeinstinkt :

AIBO weiß, dass er zum Überleben „Nahrung“ braucht. Lithium-Ionen-Akkus stehen ganz oben auf der Speisekarte für AIBO und jeden Tag verlangt er zwischen seinen Aktivitätsphasen mehr oder weniger pünktlich nach Ladung. Bei niedriger Akkukapazität möchte AIBO aufgeladen werden und wechselt von sich aus in „Ladeposition“ über.

Schlafinstinkt :

AIBO unterliegt einem natürlichen Wach-Schlaf-Rhythmus, so dass er durch seinen Schlafinstinkt ein Schlafbedürfnis hat.

Geleitet von seinen Instinkten verhält sich AIBO so, dass seine jeweiligen Bedürfnisse befriedigt werden. Sobald ein Bedürfnis befriedigt ist, freut er sich. Bleibt jedoch ein Bedürfnis unerfüllt, so entwickelt er Gefühle wie Angst oder Wut.



Vorbereitungen für AIBO

Als Erstes müssen Sie AIBO so vorbereiten, dass er sich mit Hilfe von „AIBO Explorer“ bewegen kann.

- 1 Fassen Sie AIBO fest von oben um den Körper, drehen Sie ihn um und öffnen Sie die Abdeckung.**

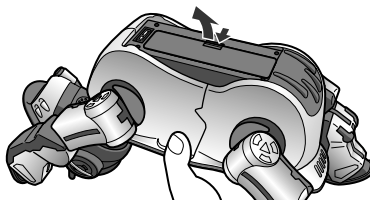

Hinweise

- Fassen Sie AIBO beim Anheben stets um den Körper und keinesfalls an den Extremitäten.
- Berühren Sie keinesfalls den Ladekontakt im Bauch des AIBO mit der Hand. Andernfalls besteht die Gefahr eines schlechten elektrischen Kontakts wegen möglicher Verschmutzung.

- 2 Nehmen Sie den „Memory Stick“ mit AIBO Explorer aus seiner Hülle.**

Schieben Sie den Deckel zur Markierung ◀ hin.

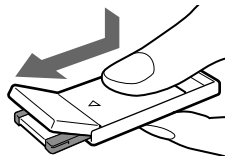

3 Setzen Sie den mitgelieferten AIBO Explorer „Memory Stick“ in AIBO ein.

Der „Memory Stick“ ist mit der Markierung ▼ nach unten bis zum Anschlag einzuführen. Dabei muss die Etikettseite des „Memory Stick“ zum Akkufach weisen.

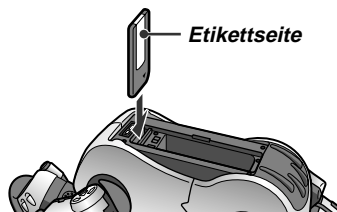

Hinweis

Stellen Sie den Schutzschalter am „Memory Stick“ keinesfalls auf „LOCK“. Andernfalls ist es AIBO unmöglich, zu lernen. Und keine von AIBO gemachten Fotos werden aufgezeichnet werden.

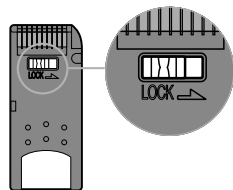

-
- 4** Schieben Sie den mit AIBO gelieferten Akku wie gezeigt hinein, bis er mit einem Klicken hörbar einrastet. Schließen Sie die Abdeckung.

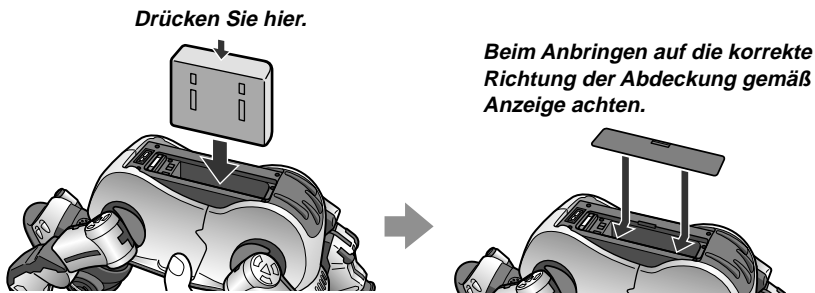

-
- 5** Laden Sie den Akku auf.

Näheres zum Ladevorgang finden Sie in der Bedienungsanleitung von „AIBO“ ERS-210/220.

6 Setzen Sie AIBO auf den Boden, wie rechts gezeigt.

Setzen Sie AIBO auf eine ebene und nicht zu glatte Unterlage, z.B. auf einen Teppich mit kurzem Flor. Und wählen Sie einen ruhigen Ort, so dass AIBO deutlich hören kann, was Sie ihm sagen.

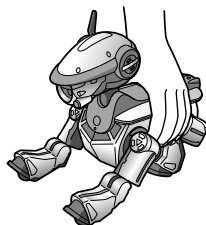

Hinweise

- Auf glattem Boden oder einem Teppich mit langem Flor kann AIBO hinfallen oder seine Gelenke können sich im Teppich verfangen, so dass er sich nicht mehr fortbewegen kann.
- Setzen Sie AIBO unbedingt wie oben abgebildet auf dem Boden ab. Nur so können Sie verhindern, dass sich AIBO unerwartet bewegt und dadurch unter Umständen beschädigt wird, wenn Sie die Pausetaste drücken.

7 Drücken Sie die Pausetaste an AIBOs Brust.

Daraufhin wird der Pausemodus beendet und die Brustanzeige leuchtet grün auf.

Nach kurzer Zeit beginnt AIBO automatisch sich zu bewegen.



Hinweis

Wenn bei Drücken der Pausetaste die Gesicht-Seitanzeigen rot blinken, bedeutet dies, dass der Löschschutz des „Memory Stick“ aktiviert ist (Stellung „LOCK“). Deaktivieren Sie den Löschschutz erst, wenn AIBO nach Drücken der Pausetaste alle Bewegungen eingestellt hat.

Leben mit AIBO

In diesem Kapitel werden AIBOs Lade- und Schlafgewohnheiten erläutert.



Laden des Akku von AIBO

AIBO läuft mit Akkustrom, so dass der Akku bei zu schwacher Restkapazität aufgeladen werden muss.

Da der Akku im Teilladezustand geliefert wird, ist er als Erstes vollständig aufzuladen. Mit einem vollständig geladenen Lithium-Ionen-Akku ERA-201B1 läuft AIBO etwa 1,5 Stunden lang (im autonomen Modus).

Wenn Sie AIBO aufladen möchten

Laden mit Netzadapter

Setzen Sie den Akku in AIBO ein und verbinden Sie den Adapterstecker mit den Ladekontakt und dem Netzadapter. Daraufhin wird der Akku automatisch aufgeladen. Wenn Sie den Adapterstecker mit dem Ladekontakt und Netzadapter verbinden, während AIBO in Bewegung ist, hält AIBO an und der Akku wird aufgeladen. Näheres hierzu finden Sie in der Bedienungsanleitung von „AIBO“ ERS-210/220.

Beim Ladevorgang

...leuchtet die Brustanzeige orangerot.

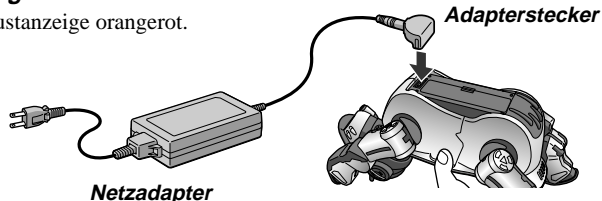

Nach Abschluss des Ladevorgangs

...erlischt die Brustanzeige und AIBO schaltet auf Pausemodus um. Zum Starten von AIBO drücken Sie nun die Pausetaste.

Aufladen mit der Ladestation ERA-210P1 (option)

Wenn Sie AIBO auf die optionale Ladestation setzen, wird AIBO automatisch aufgeladen. Näheres hierzu finden Sie in der Bedienungsanleitung zur Station. In dieser Bedienungsanleitung wird die Ladestation, kurz als „Station“ bezeichnet.

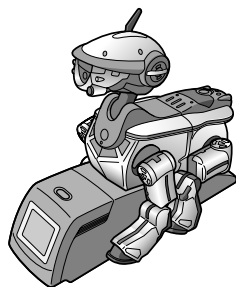

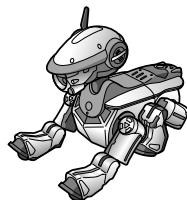

Wenn AIBO aufgeladen werden möchte

Wenn der Akku schwächer wird, lässt AIBO Sie wissen, dass er aufgeladen werden möchte, und wechselt dann in die Ladeposition über.



Ladeposition

	<i>ERS-220</i>	<i>ERS-210</i>
Bei niedriger Akkukapazität:	 <p><i>Die Rücken-Multianzeigen blinken langsam.</i></p>	 <p><i>Die Modusanzeige und Augenlichter (unten) blinken.</i></p>
Bei extrem niedriger Akkukapazität:	 <p><i>Die Rücken-Multianzeigen blinken.</i></p>	

In solch einem Fall verbinden Sie AIBO über den Adapterstecker mit dem Netzadapter oder setzen ihn auf die Station, damit sein Akku aufgeladen wird.

Wird unter solchen Umständen das Aufladen versäumt, so erlischt die Rückenanzeige und AIBO schaltet auf Pausemodus um. Laden Sie AIBO neu auf oder tauschen Sie den eingesetzten Akku gegen einen frisch aufgeladenen aus. Andernfalls rührt sich AIBO überhaupt nicht, auch wenn Sie die Pausetaste drücken.

Protokoll

Beim AIBO ERS-220 lässt sich anhand der Rücken-Multianzeigen die aktuelle Akkuspannung ablesen. (siehe Seite 48.)



Schlafen und Aufwecken

AIBO „schläft“, wenn er in den Schlafmodus überwechselt. Dann reagiert AIBO überhaupt nicht auf Sie, auch wenn Sie ihn berühren oder ansprechen. Damit AIBO Sie hört, müssen Sie ihn behutsam wachrütteln. Beachten Sie, dass sich der Akku des AIBO auch während er schläft leicht entlädt.

AIBO ist nur im autonomen Modus oder Stationsmodus zum Schlafen oder Aufwachen in der Lage. Zum erneuten Starten von AIBO im Pausemodus (d.h. Rückenanzeige leuchtet nicht) drücken Sie die Pausetaste.

Wenn AIBO einschlafen soll

Schalten Sie AIBO in den Schlafmodus. Unter gewissen Umständen schläft AIBO auch von selbst ein.

Wenn AIBO sofort einschlafen soll

Drücken Sie Gesichtssensor und Rückensensor gleichzeitig 3 Sekunden lang. AIBO schläft ein und wacht nicht mehr von allein auf.

Um AIBO aufzuwecken, schütteln Sie ihn mehrmals behutsam. Es kann trotzdem eine Weile dauern, bevor AIBO dann aufwacht.

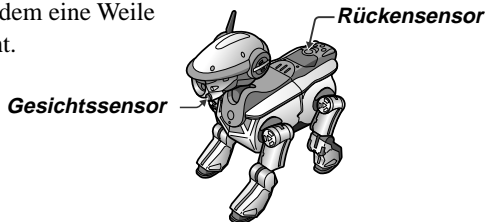

Wenn AIBO schlafen soll, Sie aber gleichzeitig auch seine Gefühle berücksichtigen möchten

Wenn Sie AIBO „*Good night*“ wünschen, verhält er sich eine Zeitlang schläfrig und verfällt dann in den Schlafmodus. Falls AIBO allerdings nicht schlafen möchte, kann er nicht schlafen. Sobald AIBO ausgeschlafen hat, wacht er wieder von selbst auf und beginnt sich eigenständig zu bewegen. Zum Aufwecken rütteln Sie den Körper des schlafenden AIBO mehrmals sanft.

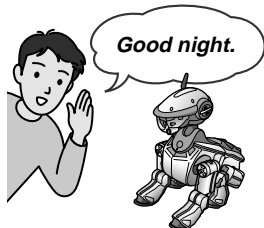

Brustanzeige
(blinkt langsam grün)

Wenn AIBO von sich aus einschläft

AIBO wechselt auf Schlafmodus über, um zu schlafen, wenn nichts seine Aufmerksamkeit erregt oder er genug gespielt hat. Nachdem er sich genügend ausgeruht hat, wacht er wieder von allein auf. Zum Aufwecken rütteln Sie den Körper des schlafenden AIBO mehrmals sanft.

Hinweis

Bei Anschluss von AIBO an den Netzadapter über den Adapterstecker während des Schlafmodus, schaltet AIBO in den Pausemodus über.

Damit AIBO wieder in Bewegung kommt, trennen Sie Netzadapter und Adapterstecker von AIBO und drücken dann die Pausetaste an seiner Brust.



Brustanzeige
(blinkt langsam grün)

Aufwecken von AIBO

Wecken Sie AIBO auf und schalten Sie ihn auf den autonomen Modus.

Einen schlafenden AIBO aus dem Schlafmodus in den autonomen Modus bringen

Schütteln Sie AIBO mehrmals behutsam. Die Brustlampe von AIBO leuchtet grün und AIBO startet Bewegungen im autonomen Modus.



Einen schlafenden AIBO aus dem Stationsmodus in den autonomen Modus bringen

Nehmen Sie AIBO von der Station. Die Brustlampe von AIBO leuchtet grün und AIBO startet Bewegungen im autonomen Modus.

Sie können auch den auf der Station sitzenden AIBO behutsam schütteln, damit er aufwacht und sich dann im Stationsmodus in Bewegung setzt.

Setzen eines schlafenden AIBO (im Schlafmodus) auf die Station

Heben Sie den schlafenden AIBO auf und setzen Sie ihn auf die Station. Nach einer Weile wacht AIBO von selbst auf und wechselt dann in den Stationsmodus über.

Kommunizieren mit AIBO

Wenn Sie Sensoren des AIBO berühren oder zu AIBO sprechen, erkennt er, dass Sie mit ihm kommunizieren wollen. AIBO bringt seine Gefühle oder Instinkte mit Hilfe von Licht- und Tonsignalen sowie Bewegungen zum Ausdruck.



Wenn Sie sich an AIBO wenden

Sie haben eine Reihe von Möglichkeiten zur Kommunikation mit AIBO: durch Berührung, Vorzeigen von Gegenständen wie etwa einem Ball, Ansprechen, beim Namen rufen usw.

Wenn Sie häufig mit AIBO sprechen, kann er in den Boostmodus wechseln und lebhaft agieren (siehe Seite 23).

Kommunikation durch Berührung

AIBO (ERS-220) hat an seinem Körper insgesamt zehn Sensoren (fünf Typen) (sieben Sensoren (vier Typen) im Falle des ERS-210), über die er Berührungen wahrnehmen kann.

Durch die der Art, wie Sie AIBO berühren, können Sie ihm unterschiedliche Informationen übermitteln.

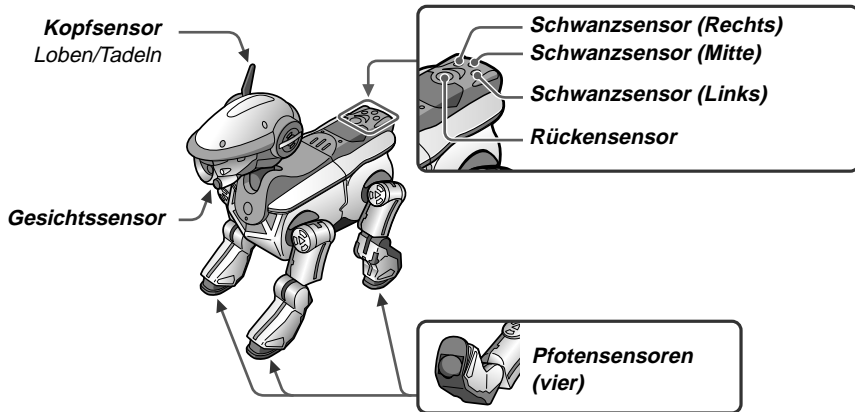

Der Kopfsensor als Erziehungshilfe

Der Kopfsensor ermöglicht Ihnen die Erziehung von AIBO: Loben und Tadeln von AIBO. Durch diese erzieherische Kommunikation lernt AIBO eine Menge und bevorzugt anschließend die von Ihnen gelobten und meidet die von Ihnen getadelten Verhaltensweisen. Eine solche Erziehung macht es AIBO leichter, eine unverwechselbare Persönlichkeit heranzubilden.

Loben von AIBO

Drücken Sie behutsam den Kopfsensor des AIBO nach hinten.

Dadurch erkennt AIBO, dass er gelobt wird.

Sie können AIBO auch mit den Formeln „*Good Boy/Good Girl/Good AIBO*“ loben.

„*Good AIBO*“



Tadeln von AIBO

Drücken Sie behutsam den Kopfsensor des AIBO nach vorne.

AIBO erkennt, dass er getadelt wird, und wird sein aktuelles Verhalten nun weniger häufiger an den Tag legen.

Sie können AIBO auch mit den Worten „*Don't do it*“ tadeln.

„*Don't do it*“

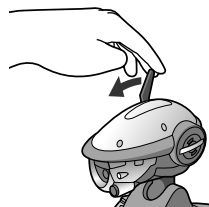

Schwanzsensoren (nur beim ERS-220)

Die Schwanzsensoren von AIBO sind hilfreich beim Umgang mit AIBO.

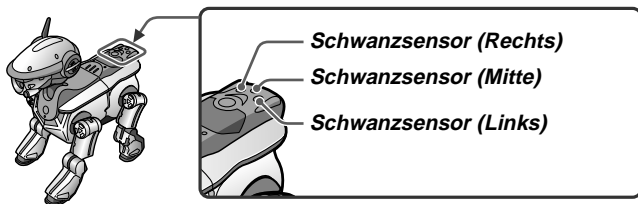

Schwanzsensor (Rechts)

Mit diesem Sensor lässt sich der aktuelle Gemütszustand von AIBO über andere Anzeigen, Bewegungen und Tonabgaben ablesen. Siehe Seite 55 für die Bedeutung der einzelnen Anzeigen.

Schwanzsensor (Mitte)

Mit diesem Sensor lässt sich die versenkbare Kopflampe einschalten (siehe Seite 56).

Nach ca. 10 Sekunden oder bei erneutem Drücken dieses Sensors wird die Anzeige ausgeschaltet und wieder eingeklappt.

Schwanzsensor (Links)

Mit diesem Sensor lässt sich über die Rücken-Multianzeigen die aktuelle Akkuspannung ablesen.

Voll



Erschöpft



Blinkt langsam.

Gesichtssensor/Rückensensor

Wenn Sie auf einen dieser Sensoren drücken, reagiert AIBO entsprechend.

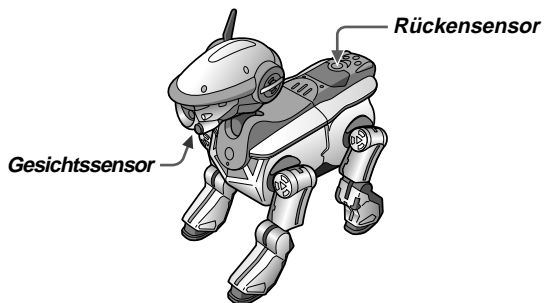

Visuelle Kommunikation

Über eine Farbkamera und einen Abstandssensor kann AIBO „sehen“, d.h. Gegenstände anhand von Farben, Bewegungen und Entfernungen insgesamt beurteilen.

AIBO reagiert intensiver auf einen rosa Ball (mitgeliefert), Gegenstände in Bewegung, Ihre Hand, die Wand oder einen plötzlichen steilen Abfall des Untergrunds.

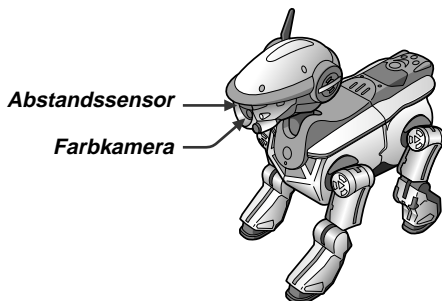

Hinweis

Unter Umständen reagiert AIBO nicht auf eine Wand oder einen steilen Abfall des Untergrunds.

Kommunikation mit Worten

Mit Hilfe eines Stereomikrofons an seinem Ohr erkennt AIBO eine ganze Reihe verschiedener Geräusche und Wörter. Daher können Sie AIBO durch Aussprechen der entsprechenden Wörter/Formeln grüßen, anweisen oder ihm eine Frage stellen. Darauf reagiert AIBO zwar fast immer, wird sie aber dennoch u.U. ignorieren, wenn er sich schläfrig fühlt oder schlechte Laune hat. Wenn Sie AIBO abrupt ansprechen, reagiert er verwirrt und scheint über die Bedeutung des Gesagten zu grübeln. Wiederholen Sie in diesem Fall genau dieselben Wörter/Formeln. Die Gesicht-Frontanzeige A leuchtet Kurz auf, sobald AIBO das Gesagte hört. Siehe Seite 86 zu Wörtern/Formeln, die AIBO erkennen kann.

Hinweise

- Wenn Sie sich an AIBO wenden, sprechen Sie bitte sehr deutlich und achten Sie auf eine ruhige Umgebung. Beachten Sie stets, dass es AIBO nicht leichtfällt, Sie zu verstehen, wenn er selbst Geräusche von sich gibt oder in Bewegung ist.
- Trotz aufleuchtender Gesicht-Frontlampe A versteht AIBO u.U. die von Ihnen gesprochenen Wörter/Formeln falsch oder agiert nicht so, wie Sie ihm befohlen haben.

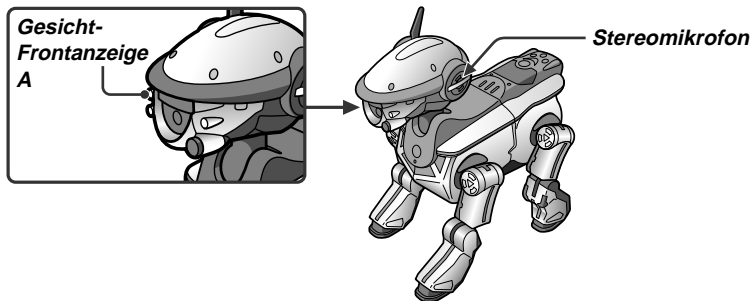

Anspornen von AIBO

Wenn AIBO bei einer Aufgabe versagt, dann spornen Sie ihn mit den Worten „*Go for it*“ an. AIBO erkennt, dass er angespornt wird; er zeigt ein bisschen seine Freude und wird von nun an eine Möglichkeit finden, sein aktuelles Verhalten besser in den Griff zu bekommen.

So helfen Sie AIBO beim Aufstehen

Wenn AIBO hinfällt, versucht er entweder selbständig wieder aufzustehen oder bittet Sie möglicherweise um Hilfestellung. Im zweiten Fall helfen Sie ihm wie unten dargestellt wieder auf die Beine.

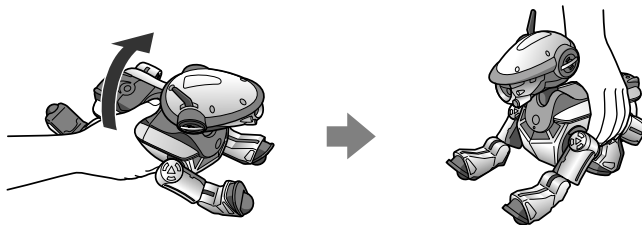

Falls Sie AIBO keine Hilfestellung geben oder er nicht aus eigener Kraft wieder auf die Beine kommt, ist er erschöpft und schaltet dann vielleicht auf Schlafmodus um (siehe Seite 41).

Hinweis

Falls AIBO mit aller Kraft versucht, wieder aufzustehen, begibt er sich in den Blockierzustand und lockert seine Bein- und Halsgelenke. Drücken Sie in einem solchen Fall den Kopfsensor 3 Sekunden lang nach hinten. Daraufhin begibt sich AIBO wieder in den autonomen Modus.



Wenn AIBO sich an Sie wendet

AIBO bringt Ihnen gegenüber seine Gefühle, Wünsche und aktuellen Zustand mit Hilfe seiner Leuchtanzeigen sowie durch Geräusche und Gesten zum Ausdruck.

Leuchtanzeigen

Modusanzeige

Die Modusanzeige zeigt AIBOs aktuellen Modus oder Zustand an.

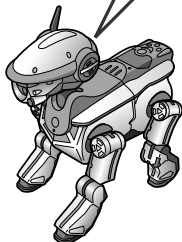
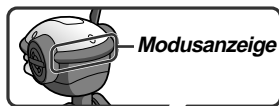

**Autonomer Modus
Stationsmodus**



**Ausruhmodus
Hochhebezustand**



Blockierzustand

Gesicht-Seitenanzeigen

Diese Anzeigen vermitteln einen Eindruck über die Gefühlsregungen von AIBO wie folgt:

Gesicht-Seitenanzeige

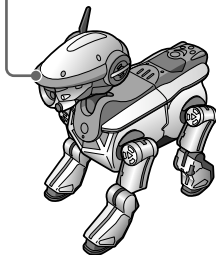

Rot (Hinten)
(plötzliches Auf leuchten)

Ärger



Blau (Mitte)
(plötzliches Auf leuchten)

Freude



Blau (Vorn)
(plötzliches Auf leuchten)

Traurigkeit



Blau (Mitte)/Rot (Hinten)
(abwechselnd)

Überraschung



Blau (Vorn)/Rot (Hinten)
(gleichzeitig)

Zögern

Schwanzanzeige

Diese Anzeige zeigt den Gefühlszustand von AIBO und blinkt, wenn er etwas gefunden hat.



<i>Blau (langsame Blinken)</i>	AIBO träumt vor sich hin.
<i>Blau/Rot (Blinken)</i>	AIBO hat etwas gefunden.

Brustanzeige

Die Brustanzeige dient AIBO zur Anzeige seines physischen Zustands.

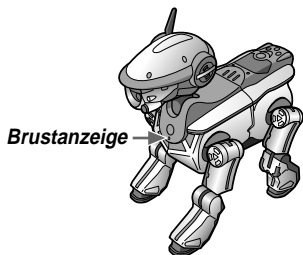

<i>Grün</i>	Aktiv
<i>Orangerot</i>	Aufladung
<i>Grün (langsame Blinken)</i>	Schlafmodus
<i>Orangerot (Blinken)</i>	Problem bei der Aufladung
<i>Ein</i>	Pausemodus

Versenkbare Kopflampe (nur bei ERS-220)

Die versenkbare Kopflampe wird in den folgenden Fällen aktiviert:

- AIBO ist aufgeregt.
- AIBO sucht nach etwas oder hat etwas gefunden.
- Bei Drücken des Schwanzsensors (Mitte).

Hinweis

Um Sehschäden zu vermeiden, blicken Sie nicht längere Zeit direkt in die Kopflampe.

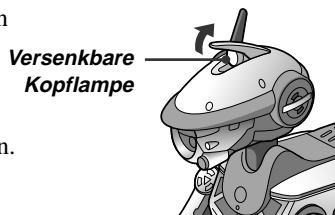

Rücken-Multianzeigen (nur bei ERS-220)

Diese Anzeigen geben Auskunft über den Zustand von AIBO, so z.B. die aktuelle Akkuspannung je nach Umgebungsbedingungen und Ihrer Bedienung.

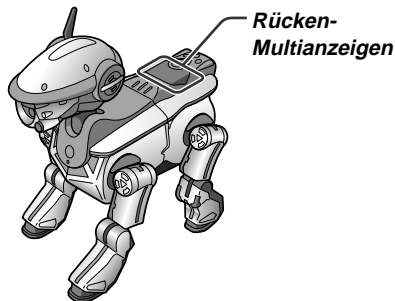

Gesicht-Frontanzeigen A/B (nur beim ERS-220)

Diese Anzeigen sind visuelle Begleiter verschiedener Aktionen, die AIBO ausführt.

Gesicht-Frontanzeige A

Leuchtet Kurz auf, wenn AIBO Geräusche oder Stimmen hört.

Gesicht-Frontanzeige B

Leuchtet, wenn AIBO redet.

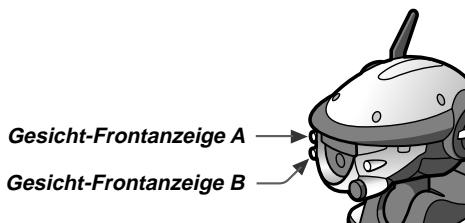

Körpersprache

Mit Hilfe seiner zahlreichen Gelenke bringt AIBO Gefühle zum Ausdruck. Im Folgenden dazu nur einige Beispiele. Raten Sie einmal, was AIBO ausdrücken will.

Ich will meinen Ball!

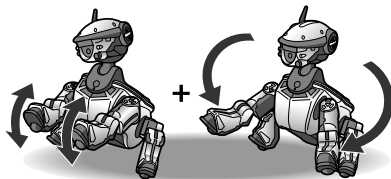

„Ich will“

„Ball“

Gib mir einen Namen!

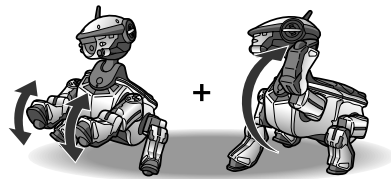

„Ich will“

„Name“

Setz mich auf die Station.

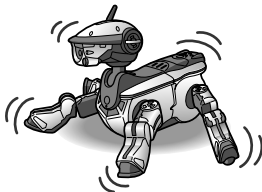

Lass mich ein bisschen in Ruhe!

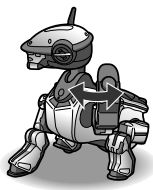

Streichele mich!

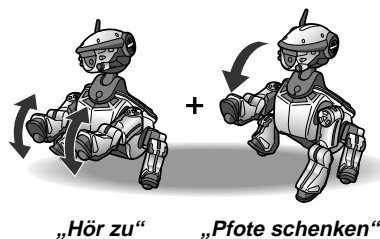

Lautäußerungen

Die Lautäußerungen von AIBO haben die unterschiedlichsten Bedeutungen. Außerdem spielt AIBO auch mit Klängen und Geräuschen (siehe Seite 74).

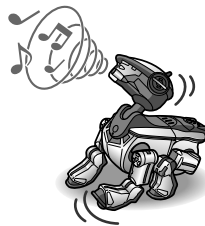

Von AIBO zu AIBO

Wenn ein AIBO einem anderen AIBO begegnet, begrüßen sie sich und machen sich dann gegenseitig bekannt, um ihre Sympathie auszudrücken.

Wenn AIBO aufgeregt wird, begibt er sich in den Boostmodus. (Siehe Seite 23.)

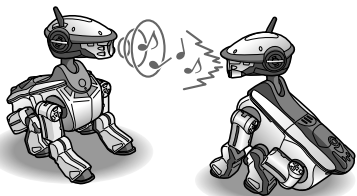

Hinweise

- Nur AIBOs mit geladenem „AIBO Life 2“ (für ERS-210/220) oder „AIBO Explorer“ (für ERS-210/220) können miteinander kommunizieren.
- AIBO kann sich nur dann in den Boostmodus begeben, wenn ein AIBO Explorer „Memory Stick“ in ihn eingelegt ist.
- Platzieren Sie die AIBO innerhalb eines Bereichs, in dem sie ihre Lautäußerungen gegenseitig hören können, falls Sie möchten, dass sie miteinander kommunizieren.

1 Schalten Sie AIBO in den autonomen Modus um (siehe Seite 20).

2 Sagen Sie „Talk to your friend“ zu AIBO.

Daraufhin macht sich AIBO zur Kommunikation mit seinem AIBO-Freund bereit. Die Gesicht-Seitenanzeigen, Schwanzanzeigen und Rücken-Multianzeigen blinken langsam.

Beim ERS-210 blinkt die Schwanzanzeige langsam lilafarben und alle Augenanzeigen blinken langsam.

3 Drücken Sie den Rückensensor des AIBO, der sich zuerst äußern soll.

Der über Rückensensor instruierte AIBO spricht zu seinem AIBO-Freund. Und der andere AIBO reagiert darauf.

Nach Abschluss ihrer Konversation schalten sie jeweils wieder in den autonomen Modus zurück.



Zur Unterbrechung der Kommunikation zwischen mehreren AIBO

Sagen Sie „*All done*“ zu Ihrem AIBO, der mit einem anderen AIBO kommuniziert. Daraufhin unterbricht er die Kommunikation mit dem anderen AIBO und versucht Ihnen zuzuhören. Die Gesicht-Seitenanzeigen, Schwanzanzeigen und Rücken-Multianzeigen blinken langsam. Wenn Sie erneut „*All done*“ sagen oder schweigen, erlöschen die Gesicht-Seitenanzeigen, Schwanzanzeigen und Rücken-Multianzeigen, und AIBO beendet seine Kommunikation mit dem anderen AIBO.

Bei einer versehentlichen Unterbrechung der Kommunikation zwischen den AIBO durch Sie

Sagen Sie „*Continue*“ zu AIBO, der Ihnen nach der Unterbrechung des Dialogs mit dem anderen AIBO zuhört. Daraufhin setzt AIBO die Kommunikation mit dem anderen AIBO fort.

Wenn AIBO nicht mit der Kommunikation mit dem anderen AIBO beginnt, befehlen Sie ihm „*Talk to your friend*“.

Spiele mit AIBO

AIBO erlernt Ihren Namen sowie seinen eigenen.

Auf Ihre Bitte hin spielt AIBO mit Musik, macht ein Foto oder betätigt sich auch als Wachhund während Ihrer Abwesenheit.

Dieses Kapitel beschreibt die verschiedenen Funktionen von AIBO, die Ihnen das Leben mit ihm zu einem Vergnügen machen.



Lernen seines Namens

Sie können AIBO einen Namen geben oder ihm Ihren eigenen Namen beibringen. Nachdem AIBO seinen eigenen und Ihren Namen gelernt hat, gibt er diesen laut von sich, wenn er Ihre Zuwendung möchte, oder reagiert auf Sie, sobald er seinen eigenen oder Ihren Namen hört. Wenn Sie AIBO einen neuen Namen beibringen, vergisst er den alten.

Auch wenn Sie AIBO seinen eigenen Namen gegeben haben, hört er immer noch auf „AIBO“.

Sie können AIBO seinen Namen nur dann beibringen, wenn er sich im autonomen Modus befindet.

Hinweis

AIBO erkennt einen mittels AIBO Explorer registrierten Namen nur dann, wenn er auch mit AIBO Explorer-Software läuft. Die Erkennung des Namens unterbleibt, wenn er mit anderer AIBO-Ware arbeitet.

1 Während AIBO sich im autonomen Modus befindet, sprechen Sie zu AIBO, wie es nachstehend angezeigt ist:

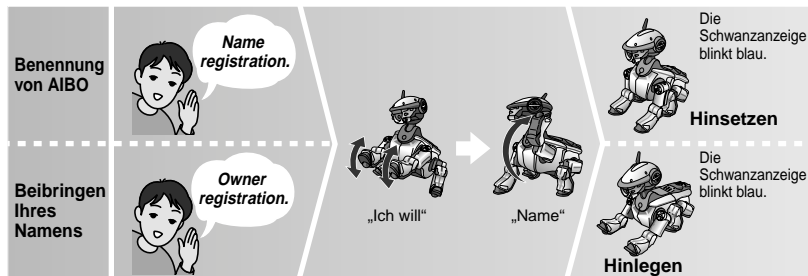

2 Drücken Sie den Rückensensor.

AIBO wartet darauf, dass Sie ihm den Namen beibringen. Die Schwanzanzeige blinkt abwechselnd rot und blau.

Protokoll

Falls Sie mindestens 10 Sekunden lang nichts sagen, erlischt die Schwanzanzeige des AIBO, und AIBO beendet den Lernmodus.

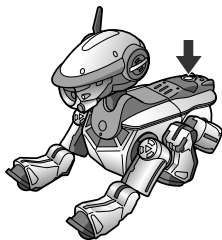

3 Sagen Sie AIBO den Namen (mit bis max. 2 Sekunden Länge).

Etwa 10 Sekunden später wiederholt AIBO seinen oder Ihren Namen in seiner Roboterstimme, worauf zur Bestätigung die Schwanzanzeige erlischt.

Wenn der Ihrem AIBO verliehene oder Ihr Name einem anderen Wort ähnelt, das AIBO bereits kennt, oder AIBO Ihre Stimme wegen Lärm in der Umgebung nicht deutlich hören kann, macht er durch eine Geste klar, dass eine „Registrierung unmöglich“ ist, woraufhin die Schwanzanzeige erlischt.

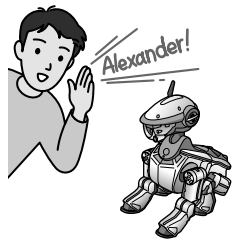

Zur Überprüfung des registrierten Namens auf Richtigkeit

Fragen Sie AIBO „*What's your name?*“ Daraufhin teilt Ihnen AIBO den Namen in seiner Roboterstimme mit.

Zur Überprüfung Ihres Namens fragen Sie AIBO „*What's your owner's name?*“



Lernen von Verhaltensweisen

AIBO kann verschiedene Verhaltensweisen erlernen, indem Sie seine Beine wirklich bewegen und ihm auf diese Weise direkt zeigen, wie er sich bewegen soll. Außerdem lässt sich jeder vom AIBO erlernten Verhaltensweise auch eine Nummer zuweisen. Nach Erlernen der Verhaltensweise und der zu ihr gehörigen Nummer agiert AIBO dann wie angewiesen, sobald die Nummer laut ausgesprochen wird. In dieser Bedienungsanleitung wird das „Einprogrammieren“ von Verhaltensweisen in den AIBO als „**Registrierung von Verhaltensweisen**“ bezeichnet.

Hinweis

AIBO erkennt eine mittels AIBO Explorer registrierte Verhaltensweise nur dann, wenn er mit AIBO Explorer-Software läuft. Die Erkennung der Verhaltensweise unterbleibt, wenn er mit anderer AIBO-Ware arbeitet.

1 Sprechen Sie laut die Worte „Action teaching“, wenn AIBO im autonomen Modus ist.

Daraufhin macht AIBO die zustimmende Geste („Ich will“) und seine Schwanzanzeige blinkt langsam rot.

Die Schwanzanzeige blinkt langsam rot.

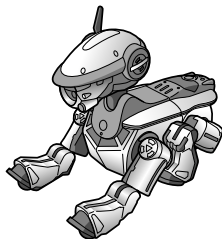

Protokoll

Bleiben Sie nun mindestens 30 Sekunden lang passiv, so erlischt die Schwanzanzeige des AIBO und die Registrierung von Verhaltensweisen ist annulliert.

Hinweis

Wenn AIBO einen Warnton abgibt und den Registriervorgang abbricht, akzeptiert er für eine kurze Weile keine weiteren Registrieraufforderungen.

2 Sagen Sie zu AIBO „Action number xx (wobei xx für eine Zahl von 1 bis 4 steht)“.

Rufen Sie nun AIBO die hier registrierte Nummer zu, so führt er die zu ihr gehörige Verhaltensweise aus. Soll nun eine neue Verhaltensweise unter dieser Nummer registriert werden, so lassen Sie Schritt 3 aus. Wünschen Sie die Registrierung einer Verhaltensweise unter einer neuen Nummer, so sprechen Sie die Worte „Action number xx (wobei xx für eine noch nicht registrierte Nummer steht)“.

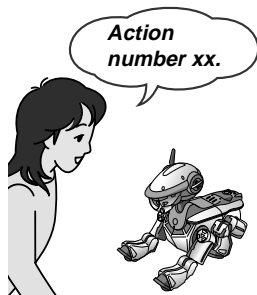

Protokoll

Ergeht mindestens 30 Sekunden lang keine Anweisung oder die Anweisung „All done“ an AIBO, so erlischt seine Schwanzanzeige und der Registriervorgang wird rückgängig gemacht.

3 Drücken Sie den Rückensensor.

AIBO ist zum Erlernen einer Verhaltensweise bereit. Die Schwanzanzeige blinkt orangerot.

Protokoll

Ergeht mindestens 30 Sekunden lang keine Anweisung an AIBO, so erlischt seine Schwanzanzeige und der Registriervorgang wird rückgängig gemacht.

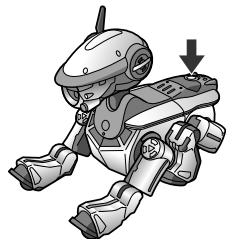

4 Bewegen Sie AIBO und drücken Sie dabei einen der beiden Pfotensensoren an den Vorderbeinen.

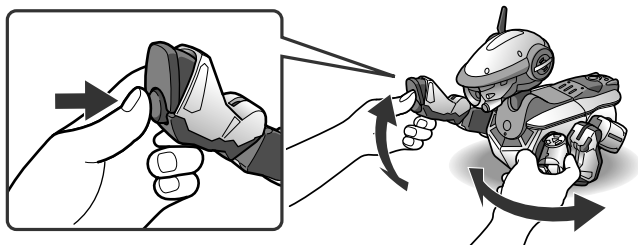

Daraufhin erlernt AIBO die Verhaltensweise, die Sie ihm durch Drücken einer seiner beiden Pfotensensoren an den Vorderbeinen demonstrieren: links oder rechts. AIBO kann eine Verhaltensweise von bis zu 10 Sekunden Dauer erlernen, wobei während des Lernvorgangs zur Bestätigung seine Kopfanzeige abwechselnd rot und blau blinkt.

Nach 10 Sekunden erlischt die Schwanzanzeige automatisch.

Protokoll

- Sie können AIBOs Vorder- und Hinterbeine und seinen Schwanz (gilt nur für ERS-210) während der Registrierung seiner Verhaltensweise bewegen.
- AIBO erlernt die beim Registriervorgang gehörten Sprechlaute und Geräusche und gibt sie mit seiner eigenen Stimme wieder.

Hinweise

- Bringen Sie AIBO keine Verhaltensweise mit zu schnellem Bewegungsablauf bei. Versuchen Sie auch nicht gewaltsam, den Bewegungsradius seiner Gelenke übermäßig zu strapazieren. Andernfalls droht eine Funktionsstörung von AIBO.
- Soll AIBO einen zu schnellen Bewegungsablauf erlernen oder wird versucht, eines seiner Gelenke übermäßig zu strapazieren, warnt er Sie zunächst durch ein entsprechendes Geräusch. Wenn Sie Ihre Finger von den Pfortensensoren nehmen, nimmt AIBO wieder die Anfangsposition ein und macht dann durch die entsprechende Geste „Das kann ich nicht“ deutlich, dass ihn der gewünschte Bewegungsablauf überfordert. Erfolgt das Warngeräusch des AIBO während der Aktualisierung der registrierten Verhaltensweise, so vergisst AIBO diese.
- Wenn AIBO einen Warnton abgibt und den Registriervorgang abbricht, akzeptiert er für eine kurze Weile keine weiteren Registrieraufforderungen.
- Fällt AIBO während des Lernvorgangs hin, so erlischt die Schwanzanzeige und der aktuelle Registriervorgang wird annulliert. Geschieht dies während der Aktualisierung der registrierten Verhaltensweise, so vergisst AIBO diese.
- Während der Registrierung der Verhaltensweise sind alle AIBO-Gelenke gelockert. Dabei handelt sich nicht um ein Anzeichen für eine Betriebsstörung von AIBO.
- Eventuell nicht gelockerte AIBO-Gelenke dürfen Sie keinesfalls mit Gewalt bewegen. Andernfalls droht eine AIBO-Funktionsstörung.

5 Nehmen Sie Ihre Hand von den Pfortensensoren des AIBO.

Damit ist die Registrierung von Verhaltensweisen abgeschlossen. Wenn Sie nun im autonomen Modus AIBO den Befehl „Action number xx“ geben, demonstriert er die von Ihnen erlernte Verhaltensweise.



So macht AIBO ein Foto für Sie

Wenn Sie AIBO die Anweisung „*Take a picture*“ geben und er im autonomen oder Stationsmodus ist, beginnt er mit einen Countdown und macht dann einen Schnappschuss für Sie. AIBO kann bis zu sieben Fotos speichern.

Hinweise

- AIBO kann maximal sieben Fotos speichern. Bei mehr als sieben Aufnahmen werden frühere Aufnahmen in AIBOs Speicher ersetzt, angefangen mit dem ältesten.
- Bitte beachten Sie, dass das Aufnehmen von Fotos mit AIBO die Rechte Dritter am eigenen Bild verletzen kann. Sony übernimmt keinerlei Haftung für solche Fälle. Es ist Ihre Aufgabe, dafür zu sorgen, dass keine Fotos gemacht werden, die die Gefühle anderer Menschen verletzen oder u.U. gegen deren Rechte am eigenen Bild verstoßen.

Hinweise zu den Fotos

- Die Speicherung der Bilder erfolgt im „Memory Stick“ im JPEG-Format.
- Die Bildauflösung beträgt etwa 180 x 140 Pixel.
- Flimmereffekte (horizontale Streifen) oder rötliche bzw. bläuliche Streifen können – je nach der Beleuchtung bei der Aufnahme – auf den Fotos auftreten.
- Schnelle Bewegungen erscheinen u.U. auf den Fotos verzerrt.

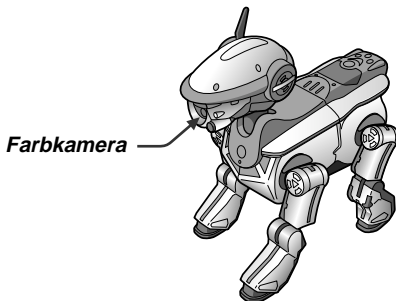

1 Ist AIBO im autonomen Modus oder Stationsmodus, so geben Sie ihm die Anweisung „Take a picture“.

Daraufhin nickt AIBO zur Bestätigung mit dem Kopf und seine (linken und rechten) Schwanzanzeigen blinken blau.

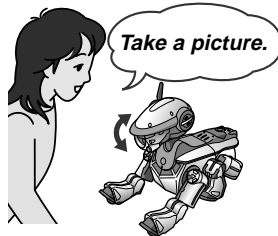

2 Drücken Sie den Rückensensor des AIBO.

Die Schwanzanzeige von AIBO leuchtet blau, alle Gesicht-Seitenanzeigen und Rücken-Multianzeigen leuchten auf. AIBO startet mit dem Countdown. Die Aufnahme wird erstellt, sobald die Schwanzanzeige des AIBO aufleuchtet.

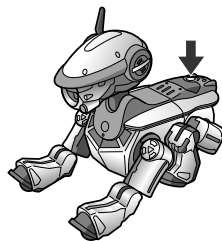

Hinweise

- Wird der Rückensensor des AIBO nicht innerhalb von 10 Sekunden nach dem Kopfnicken von AIBO gedrückt, so annulliert AIBO die Fotoaufnahme mit trauriger Gebärde.
 - Steht der Schutzschalter am „Memory Stick“ auf „LOCK“, so kann AIBO kein Foto abspeichern.
-

Betrachten der AIBO-Fotos

Die von AIBO gemachten Fotos werden in seinem „Memory Stick“ abgespeichert. Um sie betrachten zu können, ist eines der nachstehend aufgeführten Systeme für das Herunterladen der Speicherdaten vom „Memory Stick“ in einen PC erforderlich:

- PC mit einem Steckplatz für „Memory Stick“.
- PC mit externem „Memory Stick“-Laufwerk.
- PC mit einem PC-Kartenadapter für einen „Memory Stick“ und einem PC-Kartensteckplatz oder PC-Karten-Laufwerk.

1 Nehmen Sie den „Memory Stick“ aus dem AIBO.

Näheres zum Entnehmen eines „Memory Stick“ finden Sie in der Bedienungsanleitung von AIBO ERS-210/220.

2 Setzen Sie den herausgezogenen „Memory Stick“ in den PC ein.

Näheres hierzu finden Sie in den Bedienungsanleitungen der einzelnen Produkte, die für eine detaillierte Bildbetrachtung erforderlich sind.

3 Kopieren oder verschieben Sie Fotodateien aus dem „Memory Stick“ in den PC.

Kopieren oder verschieben Sie die unter „\OPEN-R\APP\PC\PHOTO“ im „Memory Stick“ gespeicherten JPEG-Dateien in den PC.

Die von AIBO gemachten Aufnahmen werden fortlaufend fünfstellig durchnummeriert: dabei wird die niedrigste Nummer der ältesten Datei zugeordnet. Die einzelnen Dateien tragen jeweils die Bezeichnung „IMGxxxxx.JPG“, wobei xxxxx für eine fortlaufende Nummer steht, und sind im „Memory Stick“ abgespeichert.

Näheres zum Kopieren von Fotobildern finden Sie in den Bedienungsanleitungen der einzelnen Produkte, die für die Bildbetrachtung erforderlich sind.

Protokoll

Ist der Ordner „PHOTO“ leer, so werden die Fotodateien ab „00000“ fortlaufend durchnummeriert.

Andernfalls erfolgt die Nummerierung der Fotodateien in diesem Ordner anhand der Nummer der direkt zuvor abgespeicherten Fotodatei.



Spiele mit Klängen und Geräuschen

Über Klänge und Geräusche macht AIBO viele verschiedene Spiele mit Ihnen.

Nachahmen

Auf den Zuruf „*Let's play*“ beginnt AIBO, Ihre Stimme in seiner eigenen Stimme nachzuahmen.

Auf die Anweisung „*Change your sound*“ hin, ändert AIBO seine Stimme.

Damit AIBO damit aufhört, geben Sie ihm den Befehl „*All done*“.

Unter Umständen beginnt oder stoppt AIBO auch die Stimmenimitation auf eigene Faust.

Hinweis

Bei eigenen Lautäußerungen oder in Bewegung kann AIBO Ihre Stimme nur mit Mühe hören.

So summt AIBO eine Melodie für Sie

Wenn Sie „*Lalala*“ (drei Noten) singen, hört AIBO Ihre Melodie und wiederholt sie.

Achten Sie beim Singen von „*Lalala*“ unbedingt auf eine deutliche Aussprache, damit AIBO Sie auch richtig hören kann.

So gibt AIBO eine Melodie für Sie wieder

Geben Sie AIBO zunächst die Anweisung „*AIBO melody*“ und halten Sie dann die Hand nahe an den Abstandssensor an der Nase des AIBO oder bewegen Sie die Hand davon weg. Daraufhin gibt AIBO einen Laut von sich. Wenn Sie den Abstand zwischen Ihrer Hand und dem Abstandssensor des AIBO auf geschickte Weise ändern, wird AIBO zur Wiedergabe eines Musikstücks veranlasst.



Auf die Anweisung „*Change your sound*“ hin gibt AIBO eine andere Melodie wieder. Auf Seite 89 finden Sie die Melodien, die zu AIBOs Repertoire zählen. Damit AIBO mit diesem Schritt aufhört, sagen Sie zu AIBO „*All done*“.

Hinweis

Bei eigenen Lautäußerungen oder in Bewegung kann AIBO Ihre Stimme nur mit Mühe hören.

So bringen Sie AIBO zum Steppen

Geben Sie AIBO den Befehl „*AIBO step*“. AIBO gibt fröhliche Geräusche von sich, während er ein bisschen auf Anweisung herumläuft, wenn er eine der folgenden Wörtern/Formeln hört:

„*Go forward*“, „*Go back*“, „*Go right/Turn right*“, „*Go left/Turn left*“, „*Kick the ball*“.

Auf die Anweisung „*Change your sound*“ hin gibt AIBO andere Klänge von sich. Damit AIBO mit diesem Schritt aufhört, sagen Sie zu AIBO „*All done*“.

Hinweis

Bei eigenen Lautäußerungen oder in Bewegung kann AIBO Ihre Stimme nur mit Mühe hören.

So singt AIBO ein Lied für Sie

Geben Sie AIBO den Befehl „*Sing a song*“. Darauf singt AIBO ein lustiges oder trauriges Lied, je nach dem, wie ihm gerade zu Mute ist.

AIBO kennt mehrere Arten von Liedern. Daher führt jede weitere Anweisung „*Sing a song*“, dazu, dass AIBO ein anderes Lied intoniert.



So stellen Sie AIBO als Wachhund an

Als Komfortfunktion können Sie AIBO, sofern er im Stationsmodus ist, als Wachhund anstellen, wenn Sie unterwegs sind. AIBO schläft zwar, solange er sich auf der Station befindet, aber gelegentlich wacht er von sich aus auf und blickt sich dann in Ihrem Zimmer um. Falls er etwas entdeckt, das sich dort bewegt, macht er ein Foto davon.

Hinweis

Die Wachhundfunktion ist nicht dazu geeignet, Brände oder Verbrechen zu verhindern.

1 Schalten Sie AIBO auf Stationsmodus um (siehe Seite 18).

2 Geben Sie AIBO die Anweisung „Guard the house“.

Daraufhin nickt AIBO Ihnen zu und schläft dann ein.

Anschließend wacht AIBO allerdings etwa alle 30 Minuten auf, um sich im Zimmer umzusehen. Falls er etwas entdeckt, das sich im Zimmer bewegt, macht er ein Foto davon. AIBO kann bis zu drei Aufnahmen machen.

Hinweis

AIBO kann maximal 7 Bilder speichern, einschließlich derer, die mit der normalen Fotografierfunktion gemacht worden sind (siehe Seite 70). Soll AIBO acht oder mehr Fotos machen, wird das älteste abgespeicherte Bild von der neuen Aufnahme überschrieben.

3 Wenn Sie in Ihre Wohnung zurückkehren, sagen Sie zu AIBO „*All done*“.

AIBO freut sich und macht eine Geste wie „Willkommen daheim“. Er beendet seine Schicht als Wachhund und begibt sich wieder in den Stationsmodus.

Hinweis

Sollte AIBO bei Ihrer Rückkehr schlafen, wecken Sie ihn erst auf, bevor Sie „*All done*“ sagen.

4 Sagen Sie zu AIBO „*What happened?*“.

- Liegen Aufnahmen vor, so nickt Ihnen AIBO zu.
- Andernfalls schüttelt AIBO verneinend seinen Kopf.

Tips

- Wie Sie sich die Fotos anschauen können, finden Sie auf Seite 72 beschrieben.
 - AIBO erinnert sich solange daran, dass er Aufnahmen gemacht hat, bis Sie ihn das nächste Mal als Wachhund einsetzen. Sie können ihn „*What happened?*“ deshalb auch noch lange nach Ihrer Rückkehr fragen.
-

Weitere Informationen

Dieses Kapitel enthält Hinweise zum Umgang mit AIBO und seinem Zubehör, Hinweise zur Störungsbehebung und andere Informationen über AIBO.

Hinweise zum Umgang mit AIBO und seinem Zubehör

Um die auf dem „Memory Stick“ gespeicherten Daten zu schützen, beachten Sie bitte Folgendes:

- Der mitgelieferte AIBO-Ware-„Memory Stick“ ist ein Zubehör von AIBO Explorer. Dieser Memory Stick eignet sich einzig und allein für den Einsatz mit dem AIBO. Versuchen Sie nicht, diesen Memory Stick mit anderen Geräten, z.B. PC oder Camcorder zu verwenden. Bei einer Kombination mit anderen Einheiten ist kein einwandfreier Betrieb gewährleistet.
- Berühren Sie Kontakt **[A]** keinesfalls mit der Hand oder mit Metallgegenständen.
- Die gespeicherten Daten werden unter Umständen gelöscht oder zerstört, wenn Sie den „Memory Stick“ an einem Ort einsetzen, an dem er elektrostatischer Aufladung oder elektrischen Rauschstörungen ausgesetzt ist.
- Kleben Sie ausschließlich den speziellen „Memory Stick“-Aufkleber auf den mit **[B]** bezeichneten Bereich. Der „Memory Stick“ mit AIBO-Ware im Lieferumfang von AIBO Explorer ist bereits werkseitig mit einem Aufkleber versehen.
- Biegen Sie den „Memory Stick“ nicht, lassen Sie ihn nicht fallen und schützen Sie ihn vor heftigen Stößen.
- Unterlassen Sie unbedingt jede Zerlegung oder Modifikation des „Memory Stick“.
- Soll der „Memory Stick“ herausgenommen werden, während AIBO noch aktiv ist, so drücken Sie zunächst die Pausetaste zum Stoppen der AIBO-Bewegungen und warten Sie dann, bis die Verriegelungsanzeige für den Akku weiß erscheint.
- Schützen Sie den „Memory Stick“ vor Feuchtigkeit.

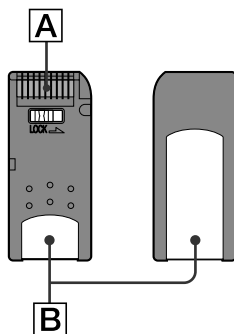

- Gebrauchen bzw. lagern Sie den „Memory Stick“ keinesfalls an Orten, wo die folgenden Bedingungen herrschen:
 - Extrem hohe Temperaturen (z.B. in einem in der prallen Sonne geparkten Pkw)
 - Direkte Sonneneinstrahlung oder
 - Hohe Luftfeuchtigkeit oder korrodierende Gase
- Bewahren Sie den „Memory Stick“ – auch beim Transport – in der mitgelieferten Hülle auf.
- AIBO Explorer ist ausschließlich für den Gebrauch mit AIBO-Modellreihe ERS-210/220 bestimmt und ist mit AIBO ERS-110/111 nicht anwendbar.
- AIBO Explorer ist nur über AIBO-Ware-„Memory Stick“ zugänglich, auf dem es geliefert wird.
- Sony schließt jegliche Haftung für Funktionsstörungen aus, die auf unsachgemäßen, nicht in dieser Dokumentation beschriebenen Gebrauch von AIBO Explorer zurückzuführen sind.
- Änderungen der Spezifikationen der mitgelieferten Software sind vorbehalten.

Was ist ein AIBO-Ware „Memory Stick“

Dabei handelt es sich um einen „Memory Stick“, der ausschließlich für den Einsatz mit AIBO konzipiert ist, und der Anwendungssoftware enthält, die mit AIBO ausgeführt werden kann.

Hinweise

- Stellen Sie den Schutzschalter am „Memory Stick“ keinesfalls auf „LOCK“. Andernfalls sind die Lern- und Fotografierfunktionen von AIBO nicht ausführbar.
- Ist der Löschschutz des „Memory Stick“ aktiviert (Stellung „LOCK“), so blinken die Gesicht-Seitenanzeigen rot, wenn Sie AIBO durch Drücken der Pause starten.

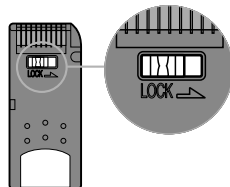

Störungsbehebung

Sollte eine der nachstehend beschriebenen Störungen auftreten, versuchen Sie diese anhand der angegebenen Checkliste zu beheben, bevor Sie die AIBO-Kundendienst-Hotline kontaktieren. Führen Sie anhand der Bedienungsanleitung von AIBO im Klinikmodus eine umfassende AIBO-Prüfung einschließlich des Sensorenzustands durch (nur ERS-220). Ist die Beseitigung des Problems auf diese Weise nicht möglich, so wenden Sie sich bitte an die AIBO-Kundendienst-Hotline. (Näheres über den AIBO-Kundendienst finden Sie auf Seite 4.)

Symptom	• Abhilfemaßnahme
AIBO bewegt sich nicht, auch bei Drücken der Pausetaste.	<ul style="list-style-type: none">• Der Akku wurde nicht in AIBO eingesetzt. → Setzen Sie den Akku in AIBO ein (siehe Seite 33). Drücken Sie anschließend die Pausetaste, um AIBO erneut zu starten.• Der Akku ist fast leer. → Laden Sie den Akku auf oder tauschen Sie ihn gegen einen frisch geladenen aus.
Beim Drücken der Pausetaste blinkt die Brustanzeige abwechselnd grün und orangerot, wobei gleichzeitig ein Warnton zu hören ist.	<ul style="list-style-type: none">• Die Temperatur des Akkus ist zu hoch. → Warten Sie, bis sich der Akku abgekühlt hat.

Symptom	• Abhilfemaßnahme
AIBO summt eine traurige Melodie und bewegt sich nicht beim Drücken der Pausetaste.	<ul style="list-style-type: none"> • Der „Memory Stick“ mit AIBO-Ware ist nicht eingesetzt. • Ein nicht speziell für AIBO entwickelter „Memory Stick“ (nicht einsetzbar mit AIBO ERS-210/220) ist eingesetzt. • Netzadapter und Adapterstecker sind mit AIBOs Ladekontakt verbunden. → Trennen Sie zunächst Netzadapter und Adapterstecker vom AIBO ab und starten Sie dann AIBO erneut.
Das Akkufach ist verriegelt, und der Akku lässt sich nicht entnehmen.	<ul style="list-style-type: none"> • Das Programm läuft immer noch. Stoppen Sie das Programm durch Drücken der Pausetaste.
AIBO braucht sehr lange Zeit, bis er sich bewegt.	<ul style="list-style-type: none"> • AIBO lädt Daten vom „Memory Stick“. Warten Sie bitte ein bisschen.
AIBO versucht zu laufen, kommt aber nicht vom Fleck.	<ul style="list-style-type: none"> • Möglicherweise ist der Boden zu glatt. → Setzen Sie AIBO auf eine nicht zu glatte Unterlage, z.B. auf einen Teppich mit kurzem Flor.
AIBO fällt oft hin.	<ul style="list-style-type: none"> • Möglicherweise ist der Boden zu glatt, geneigt oder instabil. → Setzen Sie AIBO auf eine ebene und nicht zu glatte Unterlage.

Symptom	• Abhilfemaßnahme
Nach dem Hochheben bewegt sich AIBO nur schleppend, ohne seine Füße und Beine zu bewegen.	<ul style="list-style-type: none"> • AIBO stoppt seine Bewegungen, sobald er vom Boden hochgehoben wird. → Prüfen Sie, ob die Modusanzeige leuchtet. Ist dies der Fall, setzen Sie AIBO wieder auf den Boden. Falls er sich nach längerer Zeit immer noch nicht bewegt, drücken Sie seinen Kopfsensor 3 Sekunden lang nach hinten. Daraufhin geht AIBO wieder auf autonomen Modus über.
Obwohl die Modusanzeige blinkt, bewegt sich AIBO nicht und seine Gelenke sind schlaff.	<ul style="list-style-type: none"> • Die Gelenke des AIBO sind blockiert. → Setzen Sie AIBO auf den Boden und drücken Sie seinen Kopfsensor 3 Sekunden lang nach hinten.
Brustanzeige des AIBO blinkt orangerot.	<ul style="list-style-type: none"> • Möglicherweise besteht ein Problem mit dem Akku. → Prüfen Sie, ob der Akku einwandfrei im Körper des AIBO eingesetzt ist. Blinkt die Rückenanzeige trotz einwandfrei eingesetztem Akku, so wenden Sie sich an den AIBO-Kundendienst.
AIBO verlangt selbst mit voll aufgeladenem Akku nach einer Aufladung.	<ul style="list-style-type: none"> • Mit einem vollständig aufgeladenem Akku kann AIBO Explorer in der Regel ca. 1,5 Stunden (im autonomem Modus) arbeiten. Wird die Betriebsdauer dennoch immer kürzer, so ist der Akku wahrscheinlich am Ende seiner Lebensdauer angelangt. Tauschen Sie ihn in diesem Fall gegen einen neuen Akku aus.
AIBO gibt keinen Laut von sich.	<ul style="list-style-type: none"> • Die Lautstärke ist u.U. ganz zurückgedreht („0“). → Erhöhen Sie die Lautstärke (siehe in der Bedienungsanleitung von AIBO ERS-210/220).

Nützliche Informationen zum Nachschlagen

- Für AIBO erkennbare Wörter/Formeln
- Melodien, die AIBO wiedergeben kann

Für AIBO erkennbare Wörter/Formeln

Hinweis

AIBO versteht keine andere Sprache als Englisch.

In diesem Abschnitt sind die Wörter/Formeln aufgelistet, die für AIBO verständlich sind. Sprechen Sie die nachstehend aufgeführten Wörter/Formeln laut aus, um AIBO zu loben, zu tadeln, etwas beizubringen oder mit ihm zu spielen.

Unter den folgenden Umständen sind Ihre Äußerungen für AIBO nicht verständlich:

- Je nach aktiviertem Modus oder Zustand erkennt AIBO möglicherweise einige Wörter nicht.
- Und selbst wenn Sie von AIBO verstanden werden, zieht er es u.U. vor, Sie zu ignorieren.
- In einer Umgebung mit vielen Lärmstörungen kann AIBO Ihre Stimme nicht hören. Sprechen Sie daher zu AIBO, wenn die Umgebung ruhig ist.
- Falls Sie Wörter/Formeln nur undeutlich aussprechen, kann sie AIBO nicht erkennen. Sprechen Sie daher laut und deutlich.
- Bei eigenen Lautäußerungen oder in Bewegung kann AIBO Ihre Stimme nur mit Mühe hören.
- Wenn der AIBO ERS-220 einen Laut erfasst, leuchtet seine Gesicht-Seitenanzeige A auf. Wenn der AIBO ERS-210 einen Laut erfasst, wackelt er mit dem Ohr. Allerdings ist es möglich, dass AIBO das Gesagte falsch hört oder nicht nach Anweisung agiert.

- **AIBO bei seinem Namen rufen oder AIBO einen Namen verleihen.**

„AIBO“

AIBO hält inne und versucht Sie zu hören. Auch wenn Sie AIBO einen anderen Namen verliehen haben, reagiert er doch nach wie vor auch auf den Zuruf „AIBO“.

„Registrierter Name (Name, den Sie AIBO verliehen haben)“

Wird der AIBO verliehene Name laut ausgesprochen, so reagiert er darauf.

„Registrierter Eigentümername (Ihr eigener Name)“

AIBO zeigt große Freude, wenn er den registrierten Eigentümernamen hört.

„Name registration“

AIBO einen Namen verleihen (siehe Seite 64).

„What's your name?“

AIBO reagiert mit der Äußerung des von Ihnen verliehenen Namens in seiner eigenen Stimme.

„Owner registration“

AIBO den Eigentümernamen (Ihren Namen) beibringen (siehe Seite 64).

„*What's your owner's name?*“

AIBO reagiert mit der Äußerung des Eigentümersnamens (Ihres Namens) in seiner eigenen Stimme.

„*Over here.*“

AIBO versucht Sie zu hören.

● Loben, Tadeln oder Ermutigen von AIBO

„*Good boy./Good girl./Good AIBO.*“

Diese Wörter/Formeln dienen zum Loben von AIBO. Sie entsprechen in ihrer Bedeutung lobenden Gesten für AIBO wie etwa sanftes Drücken seines Kopfsensors hinten.

„*Don't do it./Don't do that.*“

Mit diesen Wörtern/Formeln wird AIBO getadelt. Sie entsprechen in ihrer Bedeutung tadelnden Gesten für AIBO wie etwa Drücken seines Kopfs nach oben oder rasches Drücken des Schwanzsensors.

„*Go for it.*“

Mit dieser Formel können Sie AIBO anspornen, wenn ihm etwas misslingt. Daraufhin versucht AIBO die fehlgeschlagene Handlung erneut in besserer Weise auszuführen.

„*Be quiet.*“

AIBO wird still.

„*Cool.*“

AIBO freut sich sichtlich über diese Äußerung von Ihnen.

„*Thank you./Thanks.*“

Danken Sie AIBO mit dieser Formel, wenn er einwandfrei nach Anweisung agiert.

● Grüße von Ihnen an AIBO

„*Good morning.*“

Auf diese Grußformel hin grüßt AIBO Sie freundlich zurück, falls er gut geschlafen hat, bzw. verschlafen, wenn er nicht ausgeschlafen hat. *Ist AIBO im Schlafmodus, so wecken Sie ihn durch sanftes Rütteln seines Körpers auf, bevor Sie zu ihm sprechen.

„*Hello./Hi.*“

„*Good night.*“

Mit dieser Formel bringen Sie AIBO zum Schlafen (d.h. lösen Sie die Umschaltung auf Schlafmodus aus). AIBO schläft möglicherweise nicht ein, wenn er sich nicht müde fühlt. Nach einem erfrischenden Schlaf, wacht AIBO u.U. von selbst auf.

„*Bye bye./Good bye.*“

Daraufhin grüßt Sie AIBO durch eine fröhliche Geste zum Abschied oder dreht Ihnen den Rücken zu, wenn er sich einsam und verlassen fühlt.

„*See you later.*“

Wenn Sie diese Formel kurz vor dem Weggehen äußern, so verabschiedet AIBO Sie durch Winken mit der Pfote und verfällt dann in Schlaf bis zu Ihrer Rückkehr.

„*I'm here.*“

Daraufhin heißt Sie AIBO willkommen.

● Grüße von AIBO an Sie

„*Say hello.*“

AIBO verbeugt sich höflich und stellt sich Ihnen vor.

„*Shake./Shake hands.*“

AIBO freut sich, wenn Sie ihm beim Pfotenschütteln den Pfotensensor drücken. Andernfalls wird er traurig.

● AIBO eine Frage stellen

„*Are you bored?*“

„*Are you alright?*“

„*Sleepy?*“

AIBO antwortet durch eine bejahende oder verneinende Geste.

„Battery check.“

ERS-220 zeigt die aktuelle Akkuspannung mit seinen Rücken-Multianzeigen (siehe Seite 48), ERS-210 mit seinem Schwanz (dreht ihn langsam bei niedriger Spannung).

● Ein Foto machen**„Take a picture.“**

AIBO macht eine fotografische Aufnahme der Objekte, die sich in seinem Sichtfeld befinden (siehe Seite 70).

● Anstellung als Wachhund**„Guard the house./Watch dog mode./Watch the house.“**

Daraufhin startet AIBO seine Wachhundfunktion (siehe Seite 76).

„All done.“

Daraufhin beendet AIBO seine Wachhundfunktion (siehe Seite 77).

„What happened?“

Daraufhin teilt Ihnen AIBO mit, ob er während Ihrer Abwesenheit Fotos gemacht hat (siehe Seite 77).

● Bewegung**„Come here./Over here.“**

AIBO kommt zu Ihnen gelaufen. Je nach Umgebungsbedingungen kann er u.U. jedoch nicht die genaue Richtung erkennen.

„Stop.“**„Sit down.“****„Stand up.“****„Lay down.“**

Wenn AIBO müde ist, bewegt er sich u.U. nicht nach der gegebenen Anweisung. Bewegt sich AIBO jedoch wie er soll, so danken Sie ihm mit der Formel **„Thank you“**.

„Walk around.“

Daraufhin beginnt AIBO mit der Erkundung Ihrer Wohnung.

„Get up.“

Sagen Sie AIBO diese Formel, wenn er sich schläfrig fühlt, so blickt er unruhig herum. *Ist AIBO im Schlafmodus, so rütteln Sie ihn zunächst wach und äußern dann diese Wörter.

„Go away.“

AIBO tritt zögernd zur Seite. Danken Sie AIBO mit **„Thank you“**.

„Where’s the ball?“

AIBO sucht nach dem mitgelieferten rosa Ball. Sobald AIBO den Ball findet, rennt er ihm u.U. hinterher.

„Go forward.“**„Go back.“****„Go right./Turn right.“****„Go left./Turn left.“****„Kick the ball.“**

● Spezielle Verhaltensweisen**„Let’s dance./Dance.“**

Daraufhin führt Ihnen AIBO seinen lustigen Tanz vor. AIBO ERS-220 zeigt seine Entwicklungsstufe mit seiner Schwanzanzeige und seinen Rücken-Multianzeigen. AIBO ERS-210 zeigt seine Entwicklungsstufe mit seinen Schwanzanzeigen und seinen Augenlampen.

„Pose for me./Take a pose.“

Sagen Sie diese Formeln zu AIBO wenn Sie eine Fotoaufnahmen von sich und ihm machen wollen. Drücken Sie den Auslöser während AIBO etwa 3 Sekunden lang pausiert.

„Function check.“

AIBO bewegt sich artig, als ob er seine eigenen Motoren und Anzeigen überprüft.

„Mechanical action.“

AIBO vollführt Maschinen-artige Bewegungen.

● Kommunikation mit einem anderen AIBO**„Talk to your friend./Talk to your buddy.“**

Gebrauchen Sie diese Formeln, wenn Sie eine Kommunikation Ihres AIBO mit einem seiner „Artgenossen“ wünschen (siehe Seite 60).

„AIBO/That's it./All done.“

Auf diese Formel hin unterbricht AIBO die Kommunikation mit einem Artgenossen.

„Continue./Keep going.“

Wenn Sie versehentlich die Kommunikation zwischen zwei AIBOs unterbrechen, lässt sich durch Äußern dieser Formel ihre Kommunikation wiederherstellen.

● **Spielen mit Klängen und Geräuschen**

„Let's play./Let's talk.“

AIBO beginnt, Sie in seiner eigenen Stimme nachzuahmen (siehe Seite 74).

„AIBO melody.“

Gebrauchen Sie diese Formeln, wenn Sie wollen, dass AIBO eine Melodie wiedergibt (siehe Seite 74).

„Change your sound.“

Daraufhin wechselt AIBO den aktuellen Zustand von Stimme/Klang/Melodie beim Imitieren, Wiedergeben einer Melodie oder Lautäußerungen beim Laufen.

„AIBO step./Walk with sound.“

Daraufhin macht AIBO fröhliche Geräusche beim Laufen (siehe Seite 75).

„Lalala“

Gebrauchen Sie diese Formel, wenn Sie wollen, dass AIBO diese Noten summt (siehe Seite 74).

„Sing a song./Sing for me.“

Daraufhin singt AIBO ein fröhliches Lied, wenn er zufrieden ist, und ein trauriges Lied, wenn er sich traurig fühlt (siehe Seite 75).

„Be quiet./That's it./All done.“

AIBO stoppt seine Nachahmungen mit Melodie oder sein geräuschvolles Umherlaufen.

● **AIBO eine Verhaltensweise beibringen**

„Action teaching./Action teaching mode.“

Wenn Sie diese Formeln sprechen, können Sie AIBO eine Verhaltensweise beibringen. (siehe Seite 66.)

„Action number xx (wobei xx für eine Nummer zwischen 1 und 4 steht)“

Wenn Sie AIBO eine registrierte Nummer sagen, führt AIBO die betreffende Verhaltensweise aus. (Siehe Seite 67.)

„That's it./All done.“

AIBO beendet seinen Lernvorgang.



Melodierepertoire von AIBO

Steglos 1/2

Mechanical 1/2

Cosmic 1/2

Printed on recycled paper

Printed in Japan © 2001 Sony Corporation



* 4 6 5 9 7 9 7 1 1 * (1)

SONY
ALBV EXPLORER
ERF-220AW02E