

SONY®

4-652-093-21(1)

*Entertainment Robot AIBO*

**Operating Instructions**

**ERS-210**

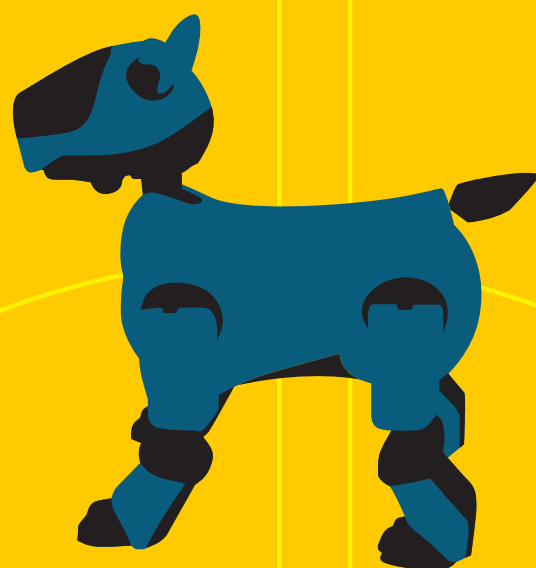

**English**

**Français**

**Deutsch**

© 2000 Sony Corporation

Entertainment Robot AIBO

ERS-210

## *Safety Information*

### **WARNING**

- To prevent fire or shock hazard, do not expose the robot to rain or moisture.
- To avoid electrical shock, do not open the cabinet. Refer servicing to qualified personnel only. (Contact the AIBO Customer Link.) (page 5)
- Parents and Guardians—Periodically examine the transformer for conditions that may result in the risk of fire, electric shock, or injury to persons (such as damage to the cords, blades, housing) and that in the event of such conditions, the transformer should not be used until properly replaced.
- Toy is not intended or recommended for children under 8 years old.
- The robot connected to the AC adapter should not be connected to more than the recommended number of power supplies.
- The robot must only be used with the recommended AC adapter (ERA-201P1).
- The AC adapter is not a toy.
- Small parts can be swallowed.
- If the external flexible cable or cord is damaged, it shall be replaced or repaired only by the manufacturer, his authorised service agent or a similar qualified person in order to avoid a hazard.
- All material for fastening or packing purposes are not part of the toy and should be disregarded for children's safety.
- For information regarding AC adapter, station, and lithium ion battery pack, please refer to the manuals provided separately.
- This product is Class 1 Laser Product.

## *DISPOSAL OF LITHIUM ION BATTERY*

- ! Do not handle damaged or leaking lithium ion batteries.
- ! Danger of explosion if the battery is incorrectly replaced. Replace only with the ERA-201B1 or equivalent type recommended by the manufacture. Discard used batteries according to the manufacturer's instructions.
- ! The battery pack used in this device may present a fire or chemical burn hazard if mistreated. Do not disassemble, heat above 60 °C (140 °F) or incinerate. Dispose of used battery promptly. Keep away from children. Do not disassemble and do not dispose of in fire.

### **Voor de Klanten in Nederland**

Bij dit produkt zijn batterijen geleverd. Wanneer deze leeg zijn, moet u ze niet weggooien maar inleveren als KCA.

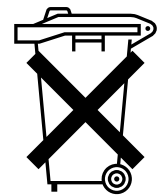

### *Regulatory Information*

This product has been tested and found to conform to the following Safety Standards.

Toy Directive 88/378/EEC, EN50088/96 + A1/96 + A2/97, EN71-1/98, EN71-2/93, EN71-3/94

EMC Directive 89/336/EEC

EMI EN55022/94+A1/95+A2/97, EN55014/93 + A1/97+A2/99, EN50081-1/92

EMS : EN55024/98, EN55014-2/97, EN61000-3-2/95, EN61000-3-3/95, EN50082-1/97

EN60825-1/94

AC Adapter and Lithium Ion Batteries have been tested all together as a system and found to conform to the following Safety Standards.

LVD 73/23/EEC + 93/68/EEC

EN60950/92 + A1/93 + A2/93 + A3/95 + A4/97 + A11/97

EN60065/98

EN61558-1/97 + A1/98

EN61558-2-7/97

#### CE (EMC) Marking Conformity Remarks

a) This equipment complies with EN55022.

Class B digital for use in following areas : residential, business, and light-industrial.

b) This product conforms with the following European Directive:

89/336/EEC (EMC directive)

**SONY®**

Sony Corporation

6-7-35 Kitashinagawa, Shinagawa-ku, Tokyo 141-0001 JAPAN

Please keep all information for future reference.

## Customer Support

How can you contact the AIBO Customer Link?

In Europe:

English line: +44(0)-20-7365-2938

German line: +49(0)-69-9508-6310

French line: +33(0)-1-5569-5118

E-mail address: [aibo@sonystyle-europe.com](mailto:aibo@sonystyle-europe.com)

In Hong Kong:

+852-2345-2966

E-mail address: [aibo\\_helpdesk@shk.sony.com.hk](mailto:aibo_helpdesk@shk.sony.com.hk)

In Singapore:

+65-473-8500

E-mail address: [AIBO.Link@ap.sony.com](mailto:AIBO.Link@ap.sony.com)

Reproduction in whole or in part without written permission is prohibited.  
All rights reserved.











# Table of Contents

## Meet AIBO

Introduction .....	14
What is AIBO? .....	14
Checking the supplied accessories .....	17
Preparing AIBO .....	18
Playing with AIBO .....	20
If AIBO stops moving .....	22
When not playing with AIBO .....	23
Pausing AIBO .....	23
Charging the battery pack .....	23

## Knowing more about AIBO

Index to parts and controls .....	28
AIBO exterior .....	28
AIBO's stomach area .....	30
Controls on the core unit .....	32
Removing and attaching AIBO's extremities .....	34
Removing AIBO's extremities .....	34
Attaching AIBO's extremities .....	36

Replacing the battery pack .....	37
Inserting or removing a “Memory Stick” .....	40
Inserting a “Memory Stick” .....	40
Removing the “Memory Stick” .....	41
Inserting the optional PC card .....	43
Making various settings .....	45
Selecting the time zone .....	45
Setting the clock .....	47
Setting the date .....	48
Setting the volume level of the musical tone .....	50
Checking the battery pack level .....	51
Time zone table .....	52

## ***Additional information***

Notes on use .....	56
On handling AIBO .....	56
Moisture condensation .....	57
On handling the AC adapter .....	58
On handling the battery pack .....	58
On cleaning .....	58

Troubleshooting .....	59
Specifications .....	63
Index .....	66

## *Meet AIBO*

This chapter introduces you to the entertainment robot AIBO ERS-210, its supplied accessories, and the preparations that are required in order to play with it.

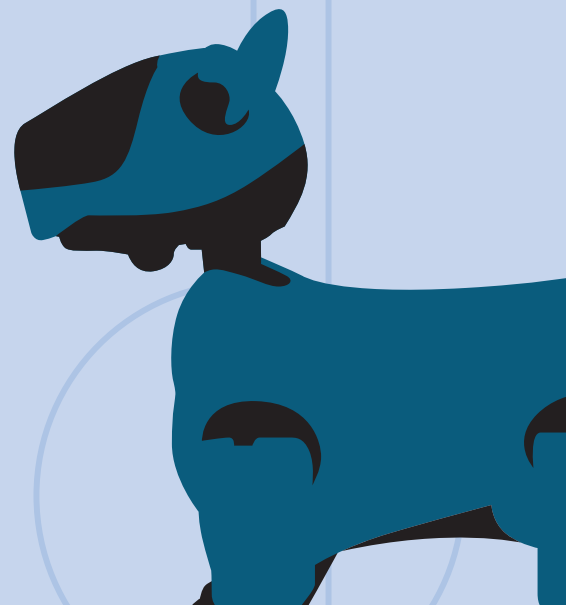

## Introduction

### What is AIBO?



“AIBO” is the name given to the Sony entertainment robot. Developed to encourage human and robot interaction, AIBO creates and introduces you to new pleasures and lifestyles.

The name “AIBO” is coined from the words “A.I. (Artificial Intelligence),” “eye” and “robot.” In Japanese, the word “aibou” means “partner” or “pal.”

For the newest information on AIBO, go to the following homepage:  
<http://www.aibo.com/>

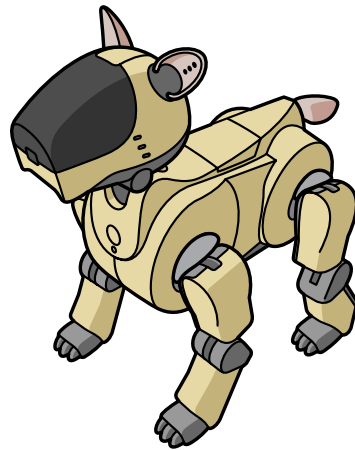

## *A four-legged robot with rich emotional expressions*

To comfortably coexist with people, AIBO was designed with four legs, a head, and a tail, and a total of twenty internal actuators that enable it to sit or lie down in a natural way. It can also use eye lights, tail and ear movement to express emotions or entertain you in unique ways.



“OPEN-R” is the standard interface for the entertainment robot system that Sony is actively promoting. This interface expands the capability of the entertainment robot through a flexible combination of hardware and interchangeable software to suit various applications. AIBO ERS-210 conforms to the OPEN-R version 1.1.

“AIBO,” the AIBO logo, “OPEN-R,” and the OPEN-R logo are registered trademarks of Sony Corporation. “Memory Stick,” “**MEMORY STICK**,” and “” are trademarks of Sony Corporation. In this manual, the “™” mark has been omitted.

## ERS-210

As the successor to the AIBO ERS-110/111, the AIBO ERS-210 is a second-generation entertainment robot featuring a wider repertoire of movements, more sensors, and the ability to incorporate optional AIBO-ware “Memory Stick” (not supplied) that allows you to raise AIBO and play with it.

- AIBO-ware “Memory Stick” is a “Memory Stick” intended for AIBO and contains an application software which runs AIBO.

### **With AIBO alone**

AIBO responds in assorted ways when patted on the head or back. It responds to the supplied ball and performs in different ways when it grows bored.

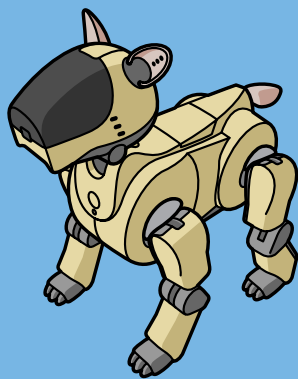

### **With AIBO-ware “Memory Stick”**

This optional application allow AIBO to be raised, to play various games, or to understand and respond to words.

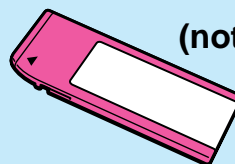

**(not supplied)**

### **With the AIBO wireless LAN card and application**

The optional LAN card and software application allow communication between AIBO and a personal computer.

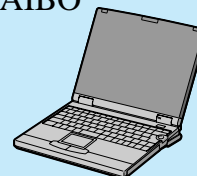
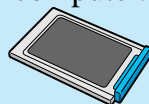

**(not supplied)**



## Checking the supplied accessories

Check to make sure you have the following items before you play with AIBO.

■ **AC adapter ERA-201P1 (1)**

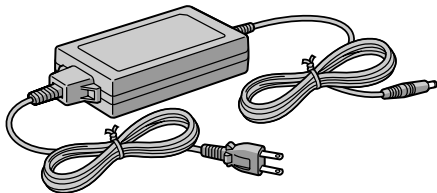

■ **Ball (1)**

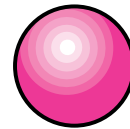

■ **AC adapter conversion plug (1)**

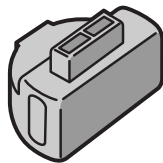

■ **Pin for removing AIBO's extremities (1)**

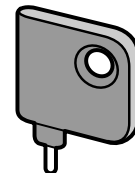

■ **Lithium ion battery pack ERA-201B1 (1)**

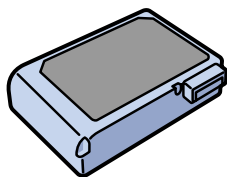

■ **Documentation**

AIBO Operating Instructions

## Preparing AIBO

The battery pack supplied with AIBO has been charged to some extent. It is recommended that you charge the battery pack fully (page 23) before you play with AIBO.

- 1 Grasp AIBO securely by the body, turn it upside down, and open its stomach cover.

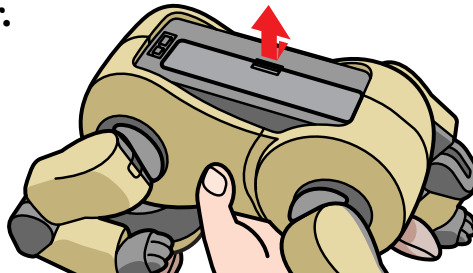

### Notes

- Lift AIBO by the body, and not by its extremities.
- Do not touch the charging terminal with your hand. Doing so may soil the terminal and cause poor contact.

- 2 Insert the supplied battery pack in the direction of the arrow until it clicks into place, then close the stomach cover.

Press the point indicated by an arrow.

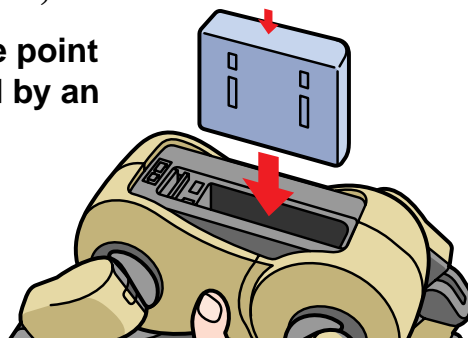

---

### 3 Place AIBO on the floor as shown below.

Place it on a flat, non-slippery surface, such as a carpet with a short nap.

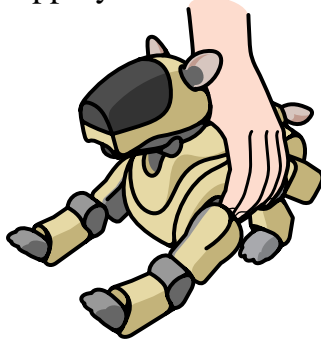

#### Notes

- Be sure to place AIBO on the floor as shown above. This will prevent AIBO from moving unexpectedly and being damaged when you press and release the pause button to start AIBO moving.
- For details on removing the battery pack, see page 38.

---

### 4 Push and release the pause button on AIBO's chest.

AIBO's pause mode is cancelled and the chest light lights up green. Leave AIBO alone and enjoy watching it move.

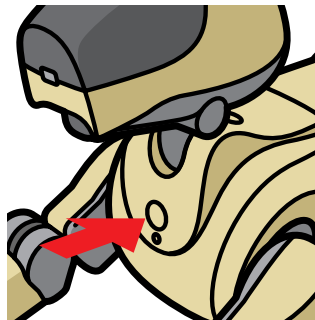

## Playing with AIBO

When you push the pause button on AIBO's chest and AIBO's chest light lights up green, AIBO's internal application programme activates and AIBO begins moving on its own.

To enjoy AIBO's full capabilities, you must use at least one of the following AIBO-ware "Memory Stick" applications.

- AIBO Life (ERF-210AW01)
- Hello AIBO! Type-A (ERF-210AW02)
- Party Mascot (ERF-210AW03)

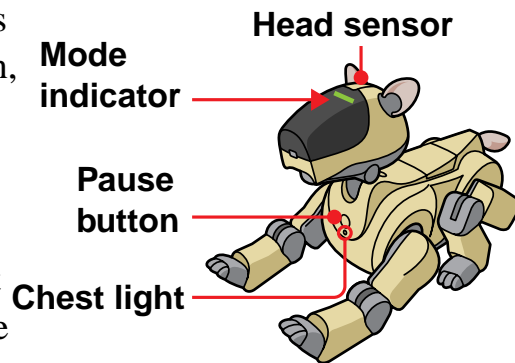

### **When you leave AIBO alone for a while**

- ➔ AIBO lies down, sits down, or behaves in a cute way. (AIBO is in autonomous mode, indicated by the lit mode indicator.)

### **When you pick AIBO up from the floor**

- ➔ AIBO stops moving and its legs become loose (the mode indicator flashes). To return AIBO to autonomous mode, place AIBO on the floor and press its head sensor for a few seconds.

### **If something gets caught in AIBO's leg joints**

- ➔ AIBO stops moving and its legs become loose (the mode indicator flashes). To return AIBO to autonomous mode, place AIBO on the floor and press its head sensor for a few seconds.

***When you press AIBO's head too forcefully***

➔ AIBO will show anger through its eye lights.

***When you pet AIBO's head from back to front a few times***

➔ AIBO's eye lights show joy.

***When you keep pressing AIBO's head for a few seconds***

➔ AIBO emits a musical tone and its eye lights light up.

***When you touch AIBO's chin***

➔ AIBO emits a musical tone.

***When you show AIBO the supplied ball***

➔ AIBO sits down and its tail light lights up.

***When you touch AIBO's back sensor***

➔ AIBO does the following sequence of actions: Takes 5 steps forward → Takes 5 steps backward → Kicks with its right leg → Kicks with its left leg.

***When you place AIBO on top of the Energy Station (not supplied)***

➔ AIBO stops moving.

## *If AIBO stops moving*

- Place AIBO on the floor and keep pressing on its head for a few seconds. AIBO stops moving whenever you pick it up from the floor or if an object gets caught in one of AIBO's leg joints. AIBO's mode indicator flashes green at both times.
- Charge the battery pack (page 23). When the battery pack is drained, AIBO's chest light turns off and AIBO stops moving.

### **Note**

When AIBO is experiencing internal trouble (see page 62 for troubleshooting) or when your hand gets caught in one of its joints, press the pause button on AIBO's chest.

## *When not playing with AIBO*

We recommend that you charge the battery pack so that AIBO will be ready to play at any time.

### *Pausing AIBO*

Press the pause button on AIBO's chest.  
The chest light flashes green and turns off.

Pause button

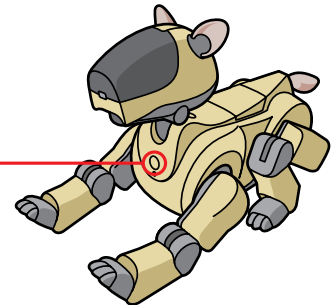

### *Charging the battery pack*

The battery pack is automatically charged whenever AIBO is connected to the supplied AC adapter. Charge the battery pack at room temperature (10°C to 30°C (50°F to 86°F)).

#### **1 Attach the AC adapter conversion plug to the AC adapter.**

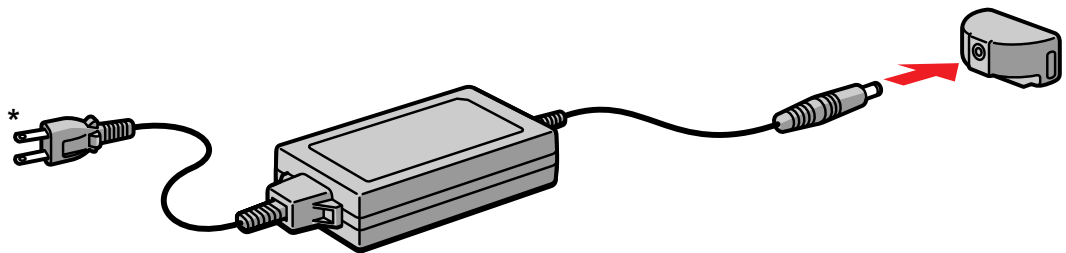

\* The shape of the plug may differ depending on the destination of shipment.

---

**2** Connect the AC adapter conversion plug to AIBO's charging terminal.

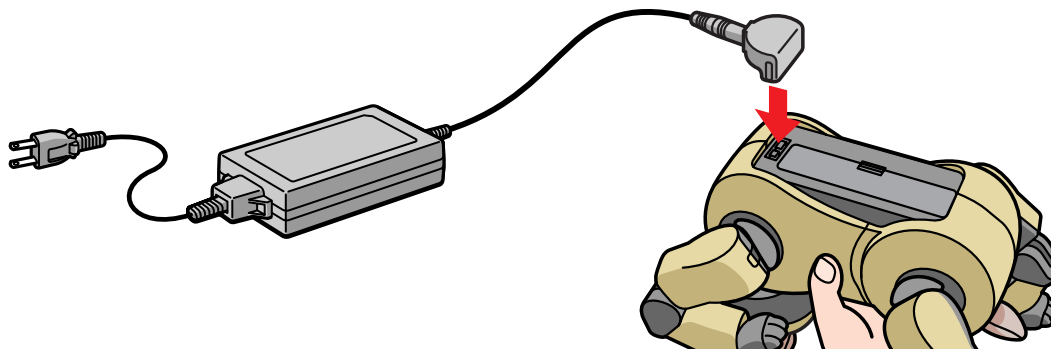

---

**3** Connect the AC adapter to the mains and place AIBO in the posture shown below.

While the AC adapter is connected, AIBO will not change from pause mode even if you press the pause button on its chest.

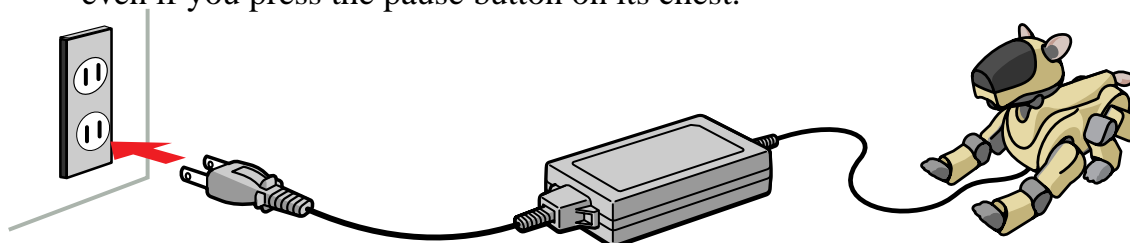

***While charging***

The chest light lights up orange.

***When charging has finished***

The chest light turns off.

**Chest  
light**

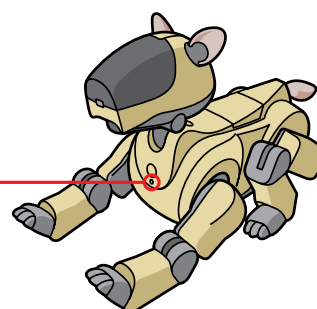



**Notes**

- If the chest light flashes orange while you are charging the battery pack, the charging may not be progressing normally. Replace the battery pack with new one or contact AIBO Customer Link (page 5).
- If you connect the AC adapter to AIBO while it is in active mode, AIBO will change to pause mode automatically and charging of the battery pack starts.

**■ Using the Energy Station**

You can charge AIBO's internal battery pack by placing AIBO on the optional Energy Station. You can also charge an extra battery pack on the Energy Station at the same time. With an extra battery pack, you can replace AIBO's internal battery pack whenever it becomes drained in order to play with AIBO for a longer time. For details on replacing the battery pack, see page 37.





## *Knowing more about AIBO*

This chapter helps you know more about AIBO by providing information about AIBO's parts and their functions, settings, and the installation of optional accessories.



## Index to parts and controls

### AIBO exterior

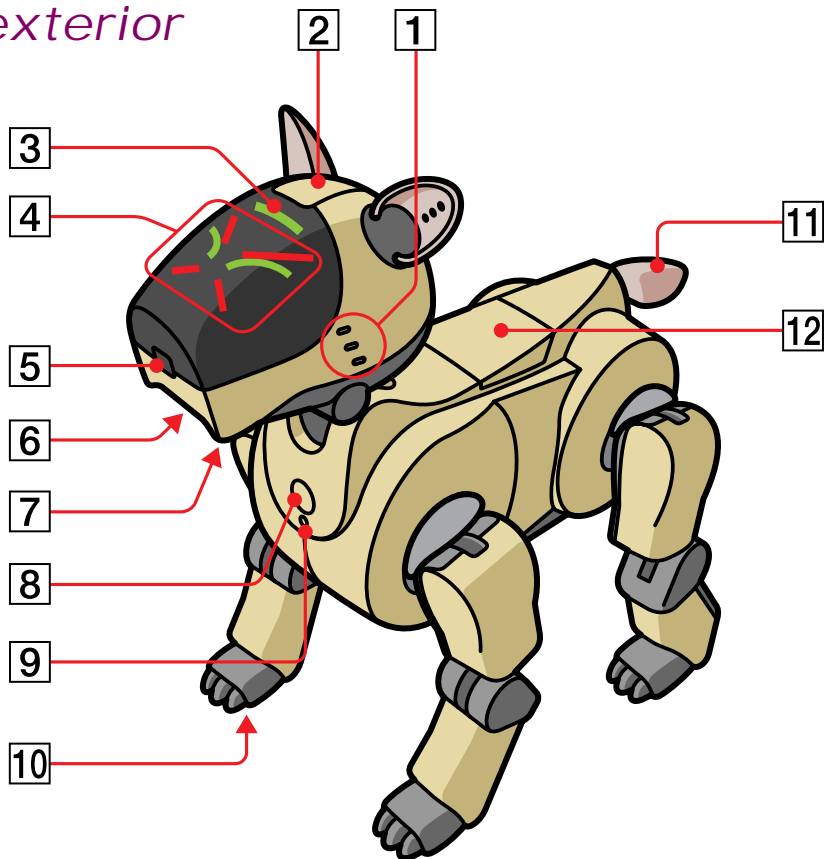

#### Notes

- Do not attach stickers on AIBO's colour camera or transparent face cover.
- Do not attach stickers onto or insert anything into AIBO's joints or other movable parts.
- Lift AIBO by the body, not by its extremities.

**1 Stereo microphone**

Allows AIBO to pick up surrounding sounds.

**2 Head sensor**

Senses when a person taps or pets AIBO on the head.

**3 Mode indicator**

Shows AIBO's operation mode.

**4 Eye lights**

These light up in blue-green or red to indicate AIBO's emotional state.

**5 Colour camera**

Allows AIBO to search for objects and recognise them by colour and movement.

**6 Speaker**

Emits various musical tones and sound effects.

**7 Chin sensor**

Senses when a person touches AIBO on the chin.

**8 Pause button**

Press to activate AIBO or to pause AIBO.

**9 Chest light**

- Lights up green when AIBO is in active mode.
- Flashes green when AIBO is paused and saving data to the "Memory Stick."
- Lights up orange when the internal battery pack is being charged.
- Flashes orange when an error has occurred during charging.
- Turns off when AIBO is in pause mode.

**10 Paw sensors**

Located on the bottom of each paw.

**11 Tail light**

Lights up blue or orange to show AIBO's emotional state.

**12 Back sensor**

Senses when a person touches AIBO on the back.

## AIBO's stomach area

The illustration shows AIBO with its stomach cover open.

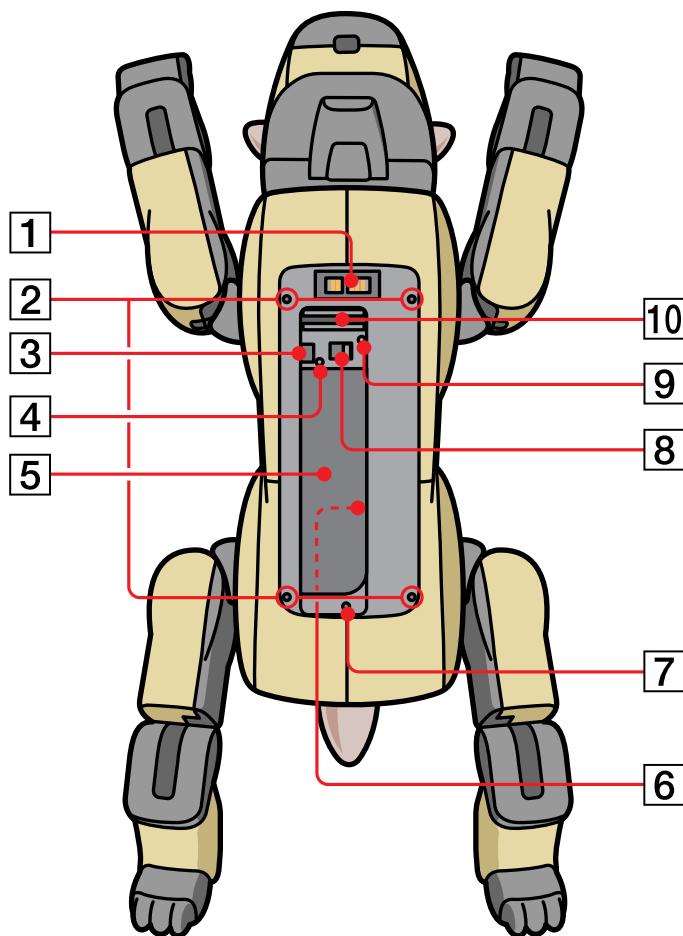

**Note**

Do not touch the charging terminal with your hand. Doing so may soil the terminal and cause poor contact.

**1 Charging terminal**

Connect the supplied AC adapter here with the supplied AC adapter conversion plug. This terminal contacts with that of the Energy Station (not supplied) when charging AIBO's internal battery pack using the station.

**2 Leg release holes**

Insert the supplied pin into these hole to remove the respective leg.

**3 Battery pack lock indicator**

While AIBO is accessing the "Memory Stick," the battery pack release lever is locked and the battery pack cannot be removed. The battery pack lock indicator appears red during this time. While this indicator appears red, do not remove the "Memory Stick."

**4 Battery pack unlock hole**

Insert a pointed object into this hole to unlock the battery pack.

**5 Battery pack insertion slot**

Insert the supplied or an optional lithium ion battery pack into this slot.

**6 Serial number sticker**

**7 Tail release hole**

Insert the supplied pin into this hole to remove AIBO's tail.

**8 Battery pack release lever**

Slide this lever to remove the battery pack.

**9 Head release hole**

Insert the supplied pin into this hole to remove AIBO's head.

**10 "Memory Stick" insertion slot**

Insert the AIBO-ware "Memory Stick" (not supplied) into this slot.

## Controls on the core unit

The core unit appears when AIBO's head, legs, and tail have been removed. For details on removing and attaching the respective parts, see page 34.

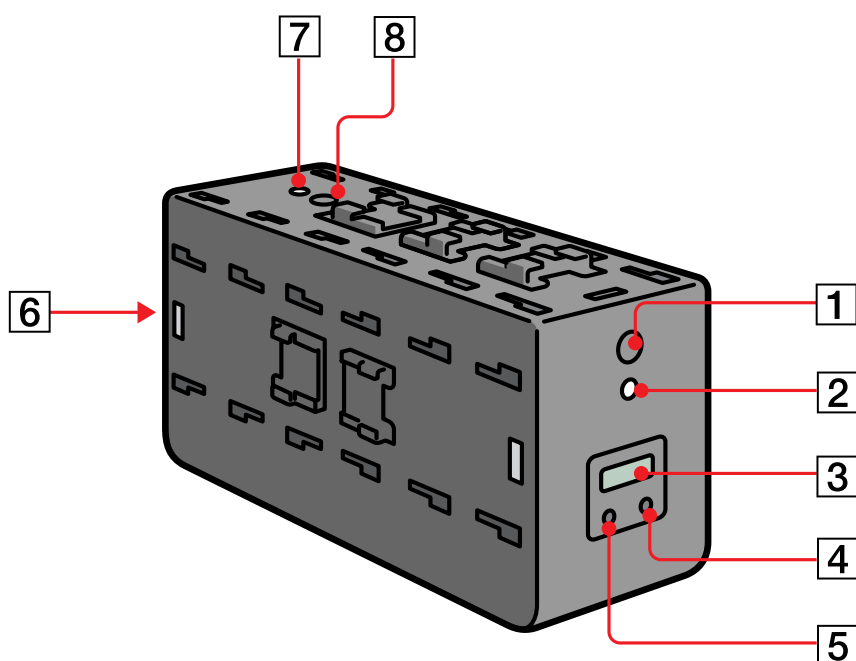



**1 Pause button A (chest)**

This button functions in the same way as **8** pause button on page 29.

**2 Operation status indicator A (chest)**

This functions in the same way as the chest light.

**3 Display panel**

Shows the current time, battery charging status, or volume level of AIBO's musical tones.

**4 + button**

Use to increase the setting values.

**5 MODE button**

Press to change the item to be set.

**6 PC card insertion slot**

Insert the PC card (not supplied) into this slot.

**7 Operation status indicator B (back)**

This indicator functions in the same way as **2** operation status indicator A. Additional functions may be added to this indicator in the future.

**8 Pause button B (back)**

This button functions in the same way as **1** pause button A. Additional functions may be added to this button in the future.

## Removing and attaching AIBO's extremities

You need to remove AIBO's legs, head, and tail to set the clock or volume level of the musical tone, and to insert a PC card (not supplied). You can also replace each part of AIBO's body with new parts which may be available in near future to give AIBO a different appearance.

### Removing AIBO's extremities

---

- 1 Press the pause button, and wait until the chest light turns off.

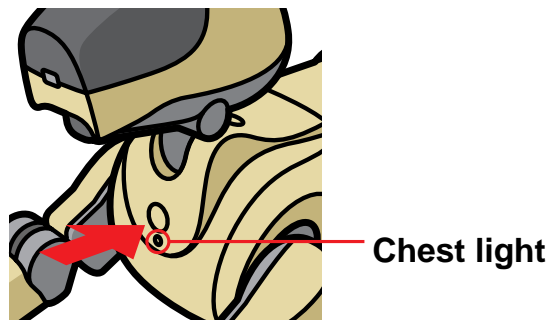
**Note**

While AIBO is accessing the "Memory Stick," the battery pack lock indicator appears red. Do not remove the "Memory Stick" during this time to prevent damaging AIBO. The battery pack is locked until the data-saving procedure is complete. Removing it forcibly may damage AIBO.

- 
- 2 Grasp AIBO securely by the body, turn it upside down, and then open the stomach cover.**

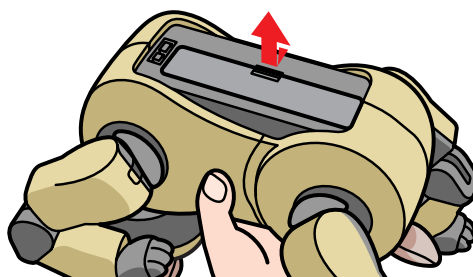

**Notes**

- Lift AIBO by the body, and not by its extremities.
- Do not touch the charging terminal with your hand. Doing so may soil the terminal and cause poor contact.

- 
- 3 Press a release hole of the part you want to remove with the supplied pin.**

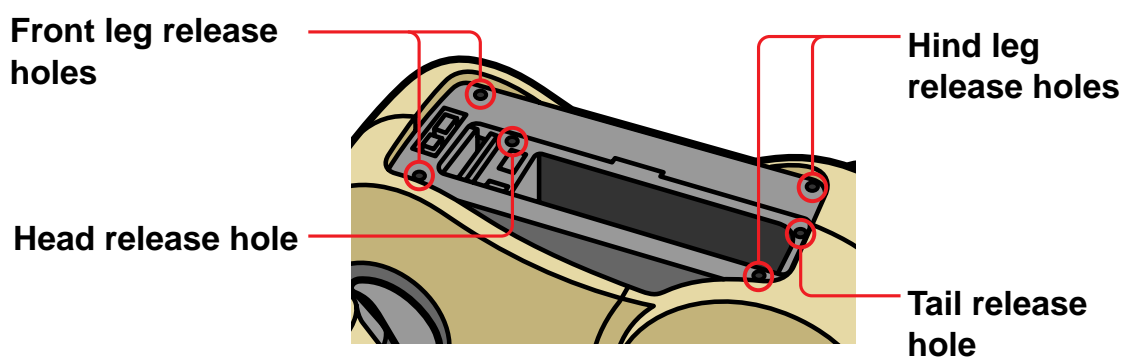

---

**4** While pressing the release hole, remove the part.

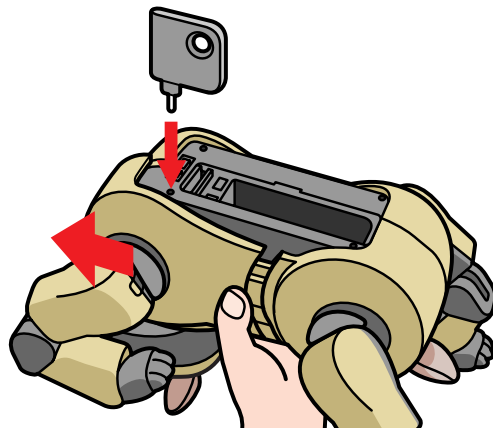

---

### *Attaching AIBO's extremities*

Grasp AIBO by the body, and attach the part until it clicks into place.

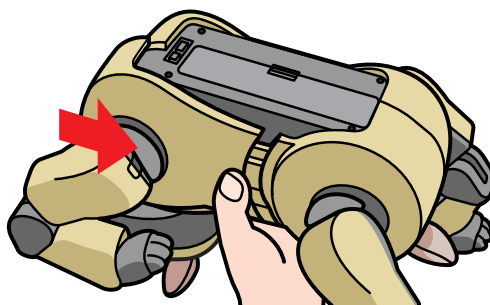

## Replacing the battery pack

It is usual to connect the AC adapter to AIBO to charge the battery pack while it is still inserted. You can also change the battery pack in AIBO with another pack that has been charged on the optional Energy Station.

- 1 Press the pause button and wait until the chest light turns off.

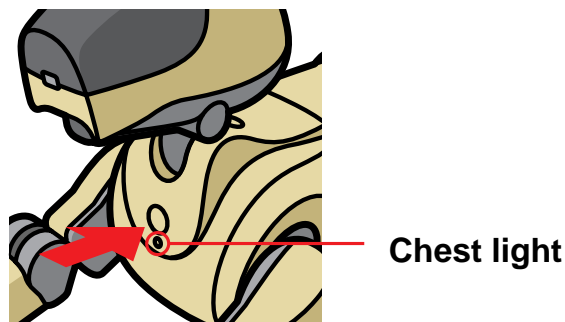

### Note

While AIBO is accessing the “Memory Stick,” the battery pack lock indicator appears red. Do not remove the “Memory Stick” during this time to prevent damaging AIBO. The battery pack is locked until the data-saving procedure is complete. Removing it forcibly may damage AIBO.

---

**2 Grasp AIBO securely by the body, turn it upside down, and then open the stomach cover.**

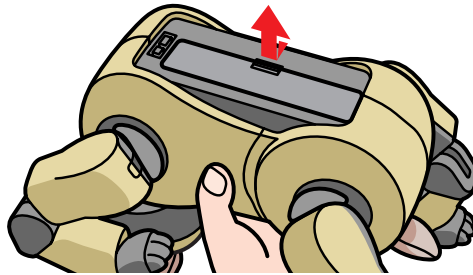

**Notes**

- Lift AIBO by the body, and not by its extremities.
- Do not touch the charging terminal with your hand. Doing so may soil the terminal and cause poor contact.

---

**3 Slide the battery pack release lever and remove the battery pack.**

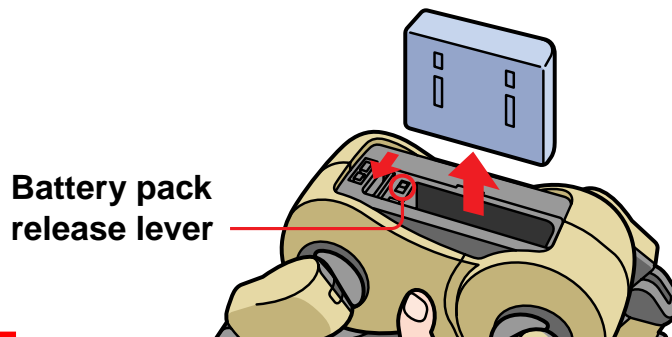

**Notes**

- When the battery pack lock indicator appears red, the battery pack is locked. Removing it forcibly at this time may damage AIBO.
- When removing the battery pack, be sure to hold it securely by your hand so that it will not come off and drop.

- 
- 4 Insert the charged battery pack in the direction of the arrow until the pack clicks into place, then close the stomach cover.

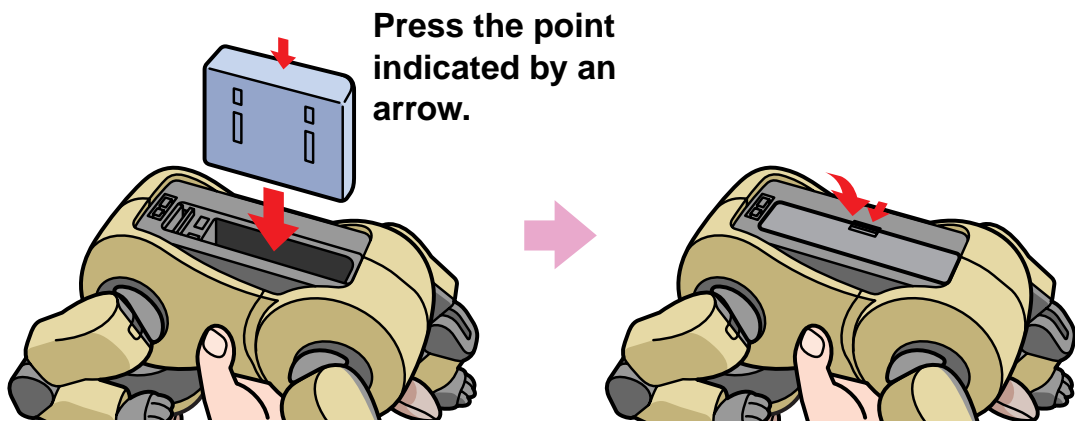

- 
- 5 Place AIBO on the floor as shown below.

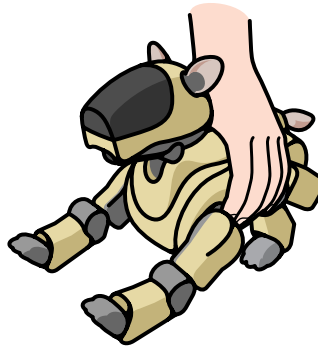

**Note**

Be sure to place AIBO on the floor as shown above. This will prevent AIBO from moving unexpectedly and being damaged when you press and release the pause button to start AIBO.

## *Inserting or removing a “Memory Stick”*

Be sure to insert or remove the “Memory Stick” only after pressing the pause button on AIBO’s chest to make AIBO pause.

### *Inserting a “Memory Stick”*

---

- 1 Grasp AIBO by the body, turn it upside down, and then open its stomach cover.**

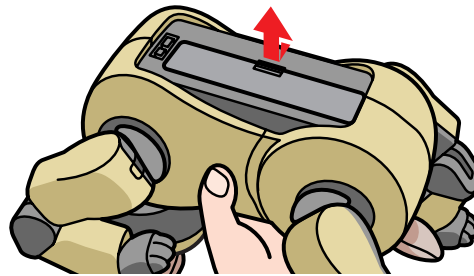

#### **Notes**

- Lift AIBO by the body, and not by its extremities.
- Do not touch the charging terminal with your hand. Doing so may soil the terminal and cause poor contact.



---

## 2 Insert the “Memory Stick,” and close the stomach cover.

Making sure that the ▼ mark faces downward, insert the “Memory Stick” into the “Memory Stick” insertion slot until it clicks into place.

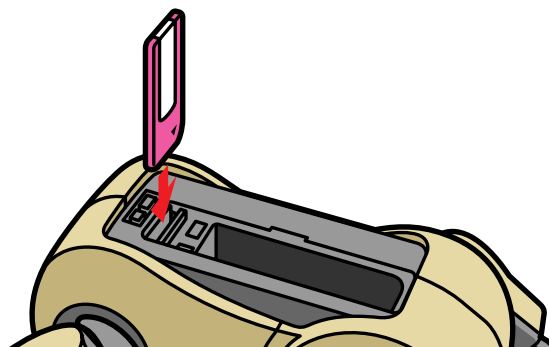

---

## *Removing the “Memory Stick”*

Before removing the “Memory Stick” from AIBO, press the pause button to make AIBO pause, then check that the battery pack lock indicator appears white.

Open the stomach cover, push the “Memory Stick” lightly to make it pop out, and then remove it.

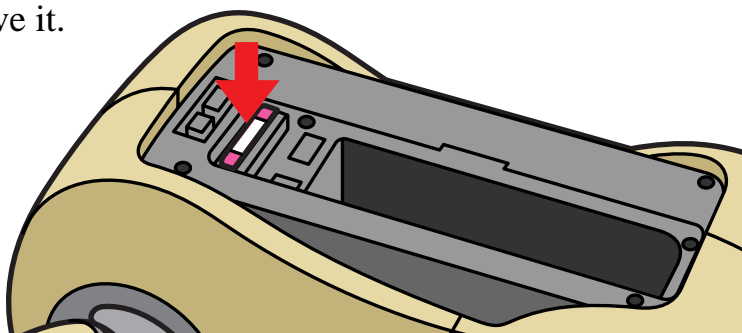

### Notes

- To prevent damaging AIBO, do not remove the “Memory Stick” while the battery pack lock indicator appears red.
- If you set the safety switch in the “Memory Stick” to LOCK, AIBO will not be able to save data to the “Memory Stick.”

## *Inserting the optional PC card*

Be sure to insert the PC card only after pressing the pause button on AIBO's chest to make it pause. For details on inserting an optional LAN card, refer to the operating instructions supplied with ERA-201D1 AIBO Wireless LAN Card.

- 1 Insert and press the supplied pin into the release holes for the left-front and left-hind legs, and remove them.**

The PC card insertion slot appears.

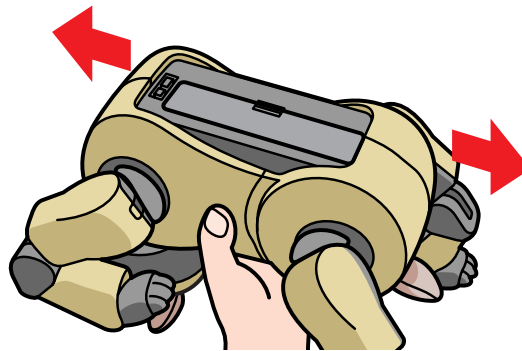

---

**2 Push the PC card firmly into the slot as illustrated.**

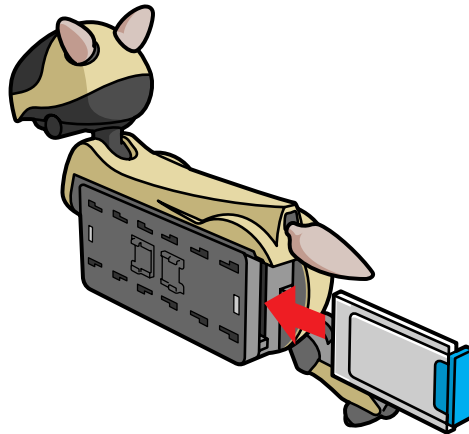

---

**3 Replace the left-front and left-hind hind legs.**

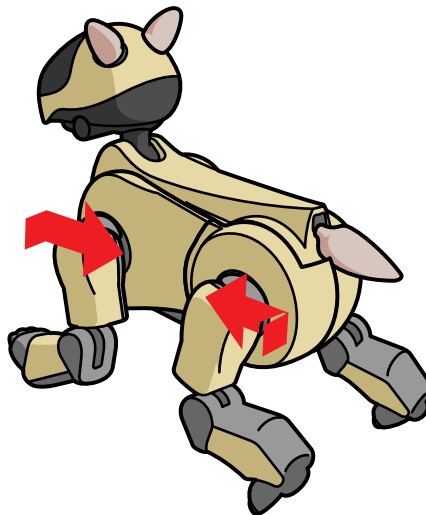

## Making various settings

After removing AIBO's extremities, you can set the following items using the display panel on the core unit.

The display panel is normally blank. When you press the MODE button, one of the following items appears for about 30 seconds. To set the item, press the MODE button again while the item is displayed.



### To cancel the setting

Press the MODE button while the item is flashing. The original value of the item reverts and is displayed.

## Selecting the time zone

The time zone is a function that indicates the difference in hours from the time in the current location and the UTC (Universal Time Coordinated) time. This difference is expressed as a whole number from  $-12$  to  $+12$ . For example, the time zone for Hawaii is  $-10$ . For details on the time zones of the world, see “Time zone table” on pages 52 and 53.

- 
- 1 Press the MODE button repeatedly to display the time zone indication.**

UTC + 9

- 
- 2 Press down the MODE button to select the time zone.**

The time zone indication starts to flash.

UTC + 9

- 
- 3 Press the + button repeatedly to set the time zone. Then press the MODE button.**

The setting is entered and the time zone indication resumes.

UTC + 10 → UTC + 10

**Note**

The time zone function does not support daylight savings time.

---

## Setting the clock

The time is displayed in a 24-hour clock.

---

- 1 Press the **MODE** button repeatedly to display the time indication.

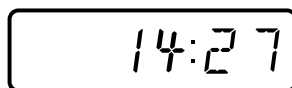

- 2 Press down the **MODE** button to set the clock.

The hour indication starts to flash.

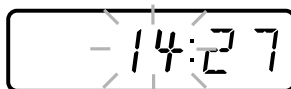

- 3 Press the **+** button repeatedly to set the hour. Then press the **MODE** button.

The minute indication starts to flash.



- 
- 4 Press the + button repeatedly to set the minute. Then press the MODE button.**

The setting is entered and the time indication returns.

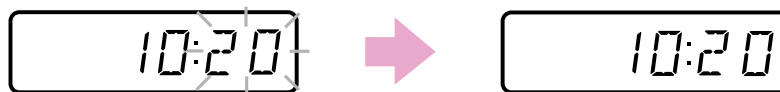

---

## *Setting the date*

- 
- 1 Press the MODE button repeatedly to display the date indication.**

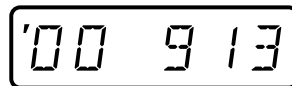

- 
- 2 Press down the MODE button to set the date.**

The year indication starts to flash.

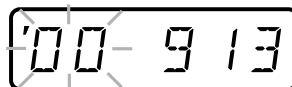



---

**3 Press the + button repeatedly to set the year. Then press the MODE button.**

The month indication starts to flash.



---

**4 Press the + button repeatedly to set the month. Then press the MODE button.**

The day indication starts to flash.



---

**5 Press the + button repeatedly to set the day. Then press the MODE button.**

The setting is entered and the date indication returns.

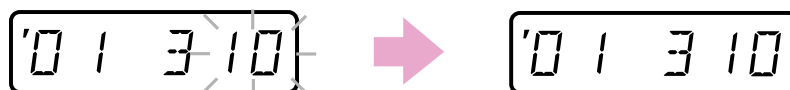

## Setting the volume level of the musical tone

The volume of the musical tones that AIBO emits can be adjusted in four levels.

If you select “0,” AIBO’s musical tone is muted.

- 
- 1 Press the MODE button repeatedly to display the volume level indication.**

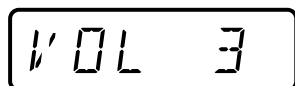

- 
- 2 Press down the MODE button to set the volume level.**  
The volume level indication starts to flash.

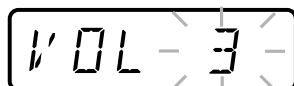

- 
- 3 Press the + button repeatedly to select a volume level of 0 to 3. Then press the MODE button.**  
The setting is entered and the volume level indication returns.
-

## Checking the battery pack level

Do the following procedure to check the remaining power of the battery pack inserted in AIBO.

---

- 1 Press the **MODE** button repeatedly to display the battery level indication.

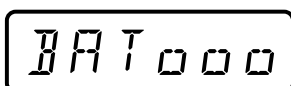

The battery level is displayed in one of the following four indications:

- “BAT ”: Empty
- “BAT o ”: Nearly empty
- “BAT o o ”: Half full
- “BAT o o o ”: Full

**Note**

“BAT - - -” appears when no battery pack is inserted.

---

## Time zone table

Use this table to enter the time zone.

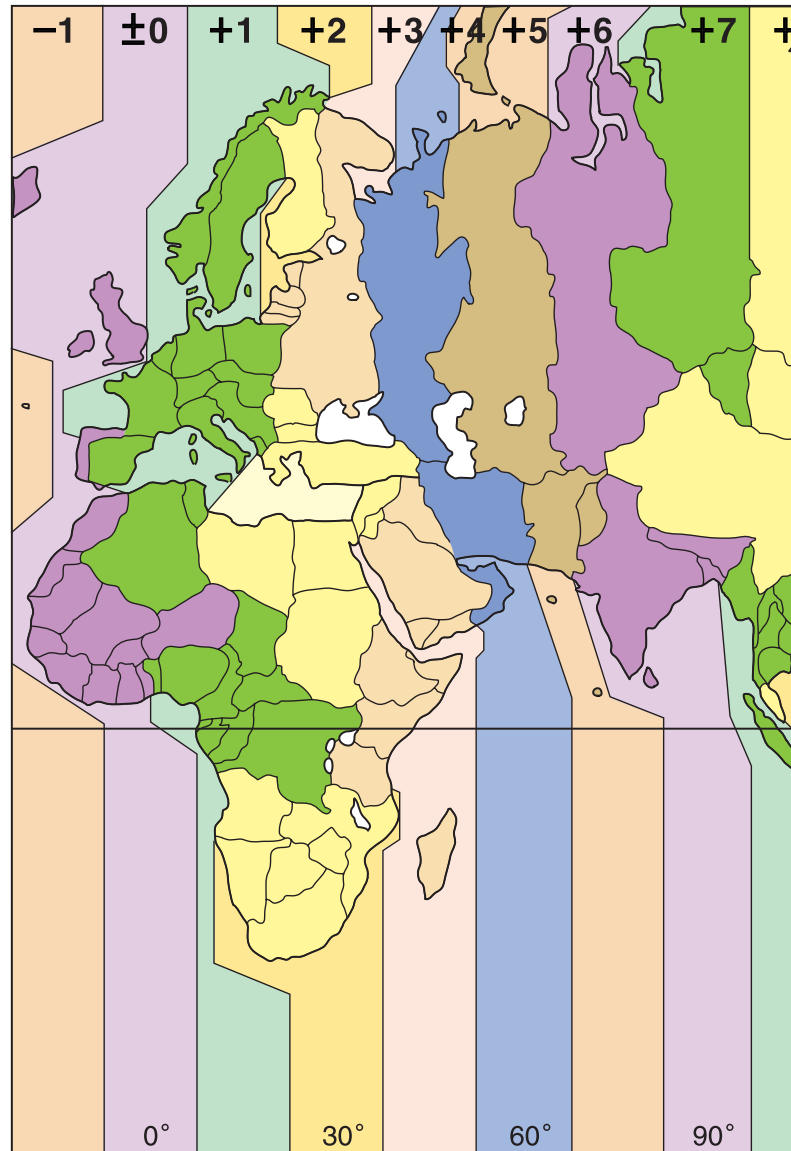

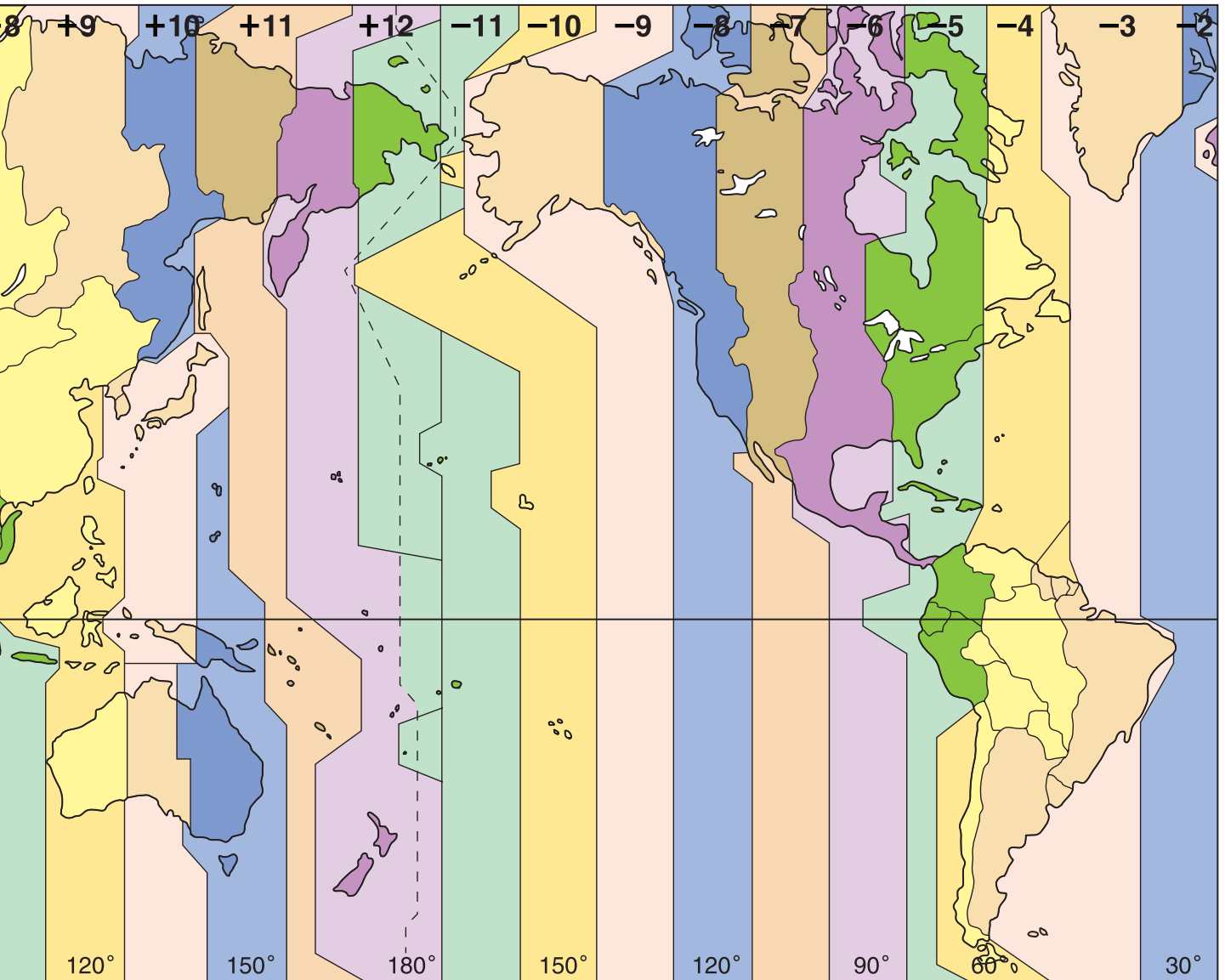



## *Additional information*

This chapter provides notes on usage, a troubleshooting guide, and other information concerning AIBO.

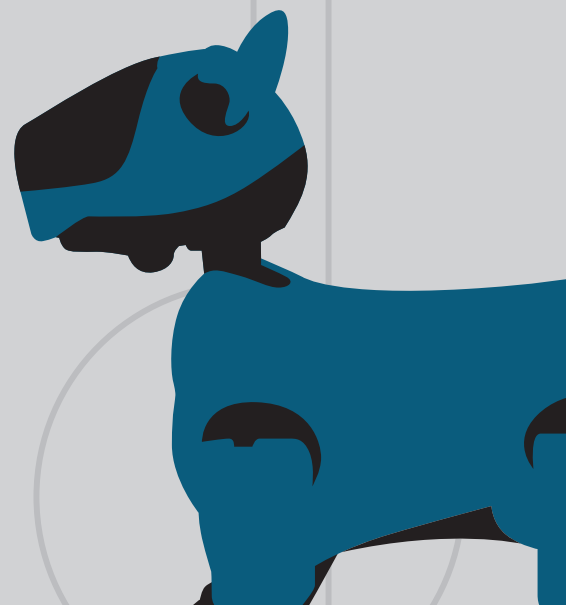

## *Notes on use*

To prevent AIBO and its accessories from being damaged, observe the following precautions.

### *On handling AIBO*

- Do not use AIBO in places subject to vibrations, on an incline, or at a place where it might drop.
- Do not press down hard on AIBO with your hand or elbow.
- Do not drop or shake AIBO as this may damage AIBO or cause data saved to the “Memory Stick” to be lost.
- Do not touch the charging terminal directly with your hand. Doing so may soil the terminal and cause poor contact.
- Lift AIBO by the body, and not by its extremities, such as the head, ears, tail or legs. Do not swing or twist AIBO.
- Do not leave AIBO in very hot places, such as a car parked in the sun, as this may deform or damage it.
- Do not allow foreign things, such as paper clips, get into AIBO or its joints.
- Do not use AIBO outdoors. If you do, moisture or other foreign matter may enter AIBO and cause damage.
- Do not use AIBO on concrete or other hard surface as this may damage AIBO.
- Do not allow AIBO to get wet.
- Do not touch the lens of the colour camera directly with your hand.
- Do not allow AIBO’s head cover to be scratched.



- Do not apply stickers to the colour camera or the head cover.
- Do not point the colour camera at the sun, no matter whether AIBO is turned on or off, as this may damage the camera.
- Do not oil AIBO's joints or other movable parts.
- Do not apply stickers to AIBO's movable parts or insert anything between them as this may interfere with AIBO's movement.
- Do not disassemble or modify AIBO except specifically set forth in this manual.
- When transporting AIBO, put it in a cushioned box like the one it came in to protect its body, head, tail and legs from damage. You may also use the optional AIBO Carrying Bag ERA-210C1 to transport AIBO.
- Do not use AIBO in a place subject to strong electromagnetic waves or X-rays.
- The AIBO-ware applications designed for ERS-110/111 cannot be used with ERS-210.
- ERS-210 is not operable with a "Memory Stick" which does not conform to OPEN-R ver. 1.1.

### *Moisture condensation*

If AIBO is brought directly from a cold place to a warm place, moisture may condense on AIBO's inside or outside surface, causing damage. If moisture condensation has occurred, wait for about one hour before operating AIBO.

## *On handling the AC adapter*

- Be sure to use only the supplied AC adapter to charge AIBO's battery pack. Using any other adapter may cause damage to AIBO.
- Do not connect the AC adapter to electronic transformers designed for use by travellers, as this may cause AIBO to heat up or become damaged.

## *On handling the battery pack*

- Do not expose the battery pack to temperatures above 45 °C (113 °F), such as in a car parked in the sun.
- Be careful not to let foreign matter like dust or sand get into the terminals. If it does, remove it with a soft stick, etc.
- If you are not going to play with AIBO for a long period, remove the battery pack and store it in a dry, cool place.
- The battery pack is constantly discharging even when it is not in use. Charge the battery pack right before using AIBO.
- Do not drop the battery pack or place heavy object on it. Do not apply strong pressure or physical shock to the battery pack.

## *On cleaning*

- Clean AIBO with a clean, dry, soft cloth.
- Do not use volatile solvents that may damage AIBO's surface finish.

## Troubleshooting

If you experience any of the following difficulties, use this troubleshooting guide to help you remedy the problem. Should any problem persist, contact the AIBO Customer Link (page 5).

Symptom	Cause/Remedy
<p>AIBO does not react to release of the pause button.</p>	<p>The battery pack is not inserted.            → Press the pause button and insert the battery pack (page 18). Restart AIBO by pressing the pause button again.</p> <p>The battery pack is drained.            → Check the battery pack level (page 51). If it is drained, recharge it or replace with the charged one.</p> <p>The AC adapter is connected to the charging terminal of AIBO.            → Disconnect the AC adapter and press the pause button again.</p>
<p>When you press the pause button, the chest light rapidly flashes in green and orange alternately.</p>	<p>Heat may have built up in the battery pack.            → Wait for a while until the battery pack becomes cool.</p> <p>There may be a problem with the battery pack.            → Replace it with a new one (page 37).</p>

Symptom	Cause/Remedy
AIBO continues to emit a sad melody and does not move when the pause button is released.	<p>The insertion of a “Memory Stick” without any AIBO-ware.</p> <p>The insertion of a “Memory Stick” that is not intended for AIBO.</p>
The battery pack is locked and cannot be replaced.	The AIBO-ware is operating. Press the pause button to quit the programme.
AIBO does not move when you place it on the Energy Station (not supplied).	The AIBO’s internal application software does not operate when you place it on the Energy Station.
It takes a long time for AIBO to start moving.	AIBO is loading the data from the “Memory Stick.” Wait for a while.
AIBO tries to walk but it does not go forward.	<p>The floor may be slippery or the nap of the carpet is long.</p> <p>→ Place AIBO on a surface that is not too slippery, such as a carpet with a short nap.</p>
AIBO falls often.	<p>The floor may be too slippery, inclined or unstable.</p> <p>→ Place AIBO on a flat surface that is not too slippery.</p>

Symptom	Cause/Remedy
After picking AIBO up, it stops moving.	<p>AIBO stops moving whenever it is picked up from the floor.</p> <p>→ Check that the mode indicator is flashing, place AIBO on the floor, and then keep pressing on its head for several seconds.</p>
The mode indicator is flashing and AIBO emits musical tones, but it does not walk.	<p>AIBO stops moving whenever it is picked up from the floor or an object is caught in one of AIBO's leg joints.</p> <p>→ Check that the mode indicator is flashing, place AIBO on the floor, and then keep pressing on its head for several seconds.</p>
The chest light flashes in orange.	<p>There may be a problem with the battery pack.</p> <p>→ Replace it with a new one (page 37).</p>
AIBO does not chase the supplied ball.	<p>When running on an internal application, AIBO does not chase the ball, but responds to it.</p>
AIBO does not walk.	<p>When you touch AIBO on the back, it walks for about five seconds.</p>

Symptom	Cause/Remedy
<p>The chest light does not turn off when you press the pause button to make AIBO pause.</p>	<p>There may be a problem with the internal application.</p> <p>→ Remove the battery pack (page 37). When the battery pack is locked, insert a pointing object into the battery pack unlock hole to remove it (4 on page 31). Re-insert the battery pack and press the pause button again.</p>
<p>AIBO soon asks for charging even with a fully charged battery pack.</p>	<p>When the battery pack's operating time has become noticeably short, it may have reached its end of life. Replace it with a new battery pack (page 37).</p>
<p>No musical tone is emitted from AIBO.</p>	<p>AIBO's musical tone is muted.</p> <p>→ Adjust the volume level (page 50).</p>

## Specifications

### ■ AIBO

CPU	64-bit RISC processor
Main memory	32MB
Supplied application media	“Memory Stick” for AIBO
Movable parts	<ul style="list-style-type: none"> <li>Mouth: 1 degree of freedom</li> <li>Head: 3 degrees of freedom</li> <li>Leg: 3 degrees of freedom ×4</li> <li>Ear: 1 degree of freedom ×2</li> <li>Tail: 2 degrees of freedom</li> <li>(20 degrees of freedom in total)</li> </ul>
Inputs	A slot for PC card type II Charging terminal
Video input	100,000-pixel CMOS image sensor
Audio input	Stereo microphones
Audio output	Speaker
LCD display	Date, time, volume level, and battery level

### Internal sensors

Thermometric sensor
Infrared distance sensor
Acceleration sensor
Pressure sensor (on the head), with switches on the chin, back, and paws
Vibration sensor

### Power consumption

Approx. 9 W (in normal mode)
------------------------------

### Operable duration

Approx. 1.5 hours (when operated with a fully-charged ERA-201B1, in normal mode)
--

### Dimensions

Approx. 152 × 281 × 250 mm (6 × 11 <sup>1</sup> / <sub>8</sub> × 9 <sup>7</sup> / <sub>8</sub> inches) (w/h/d, not including its tail and ears)
---

### Mass

Approx. 1.5 kg (3 lb 3 oz) (including the battery pack and the “Memory Stick”)
--

### Colour

Gold/silver/black
-------------------

### Operating temperature

5° C to 35° C (41° F to 95° F)
--------------------------------

### Operating humidity

10 % to 80 % (not condensed)
------------------------------

Operating wet-bulb temperature

Less than 29° C (84° F)

Storage temperature

-20° C to 60° C (-4° F to 140° F)

Storage humidity

10 % to 90 % (not condensed)

Storage wet-bulb temperature

Less than 29° C (84° F)

## ■ AC adapter

Input 100 - 240 V, 50 - 60 Hz,  
0.85 - 0.46 A

Output 16 V DC, 2.5 A

Operating temperature

5° C to 35° C (41° F to 95° F)  
(temperature gradient less than 10° C (18° F)/hour)

Operating humidity

20% to 80% (not condensed),  
provided that humidity is less than 65% at 35° C (95° F)  
(hygrometer reading of less than 29° C (84° F))

Storage temperature

-20° C to 60° C (-4° F to 140° F)  
(temperature gradient less than 10° C (18° F)/hour)

Storage humidity

10% to 90% (not condensed),  
provided that humidity is less than 20% at 60° C (140° F)  
(hygrometer reading of less than 35° C (95° F))

Dimensions Approx. 60 × 30 × 120 mm  
(w/h/d) (Approx. 2 <sup>3</sup>/<sub>8</sub> × 1 <sup>3</sup>/<sub>16</sub> × 4 <sup>3</sup>/<sub>4</sub> inches)

Mass Approx. 325 g (11.5 oz.)

Cord length DC cord: Approx. 1.8 m (70 <sup>7</sup>/<sub>8</sub> inches)

AC power cord: 1.8 m (70 <sup>7</sup>/<sub>8</sub> inches)

## ■ Lithium ion battery pack

Battery used Lithium ion type battery

Main output voltage

7.4 V DC

Capacity 2300 mAh

Operating temperature

5° C to 40° C (41° F to 104° F)  
(temperature gradient less than 10° C (18° F)/hour)

Operating humidity

10% to 80% (not condensed)

Operating wet-bulb temperature

Less than 29° C (84° F)



Storage temperature

–20°C to 60°C (–4°F to  
140°F) (temperature gradient  
less than 10°C (18°F)/hour)

Storage humidity

10% to 90% (not condensed)

Storage wet-bulb temperature

Less than 35°C (95°F)

Dimensions    Approx. 80.2 × 58.2 × 21 mm  
(Approx. 3 1/4 × 2 3/8 × 27/32  
inches ) (w/h/d)

Mass            Approx. 170 g (6 oz)

Design and specifications are subject  
to change without notice.

■ **Supplied accessories**

See page 17.

# Index

## A

- AC adapter ..... 17, 23
  - Handling ..... 58
- AC adapter conversion plug ..... 17, 23
- AIBO
  - Cleaning ..... 58
  - Handling ..... 56
  - Pausing ..... 23
  - Playing with ..... 20
  - Preparing ..... 18
- AIBO Customer Link ..... 5
- AIBO-ware ..... 16, 20

## B

- Ball ..... 17
- Battery pack ..... 17
  - Charging ..... 23
  - Checking the level ..... 51
  - Handling ..... 58
  - Replacing ..... 37
- Battery pack lock indicator
  - ..... 31, 38, 41
- Battery pack release lever ..... 31, 38
- Battery pack unlock hole ..... 31

## C

- Charging terminal ..... 24, 31
- Chest light ..... 20, 29, 34
- Colour camera ..... 29
- Customer support ..... 5

## D

- Display panel ..... 33

## E

- Energy Station ..... 25
- Entertainment robot ..... 14
- Extremities
  - Attaching ..... 36
  - Removing ..... 34
- Eye lights ..... 21, 29

## I

- Insertion slots
  - Battery pack insertion slot ..... 31
  - “Memory Stick” insertion slot
    - ..... 31
  - PC card insertion slot
    - ..... 33, 43

## **M**

“Memory Stick”	
Inserting .....	40
Removing .....	41
Mode indicator .....	29
MODE button .....	33, 46-51
Musical tone .....	21, 50

## **O**

OPEN-R .....	15
Operation status indicator A/B .....	33

## **P**

Pause button ..	19, 20, 23, 29, 33, 34, 37
Pause mode .....	23
PC card .....	16, 43
Inserting .....	43
Pin for removing AIBO's	
extremities .....	17, 35, 43
+ button .....	33, 46-50

## **R**

Release holes	
Head release hole .....	31, 35
Leg release holes .....	31, 35
Tail release hole .....	31, 35

## **S**

Sensors	
Back sensor .....	29
Chin sensor .....	29
Head sensor .....	29
Paw sensors .....	29
Setting	
Clock .....	47
Date .....	48
musical tone level .....	50
Speaker .....	29
Stereo microphone .....	29
Supplied accessories .....	17

## **T**

Tail light .....	29
Time zone .....	45, 52

## *Informations de sécurité*

### **AVERTISSEMENT**

- Pour prévenir tout risque d'incendie ou d'électrocution, ne pas exposer ce robot à la pluie ni à l'humidité.
- Pour éviter tout risque d'électrocution, n'ouvrez pas le boîtier. Confiez l'entretien de ce robot exclusivement à un personnel qualifié. (Consultez le centre d'assistance clientèle AIBO.) (page 5)
- Parents et tuteur, vérifiez périodiquement si le transformateur ne présente pas des conditions susceptibles de provoquer un incendie, des décharges électriques ou des blessures aux personnes (câbles, oreilles ou boîtier endommagés) et, en présence de telles conditions, le transformateur ne peut plus être utilisé avant son remplacement.
- Ce jouet n'est pas destiné ou n'est pas recommandé pour les enfants de moins de 8 ans.
- Le robot raccordé à l'adaptateur secteur ne doit pas être raccordé à un nombre d'alimentations supérieur à celui recommandé.
- Le robot doit uniquement être utilisé avec l'adaptateur secteur recommandé (ERA-201P1).
- L'adaptateur secteur n'est pas un jouet.
- Les petites pièces peuvent être avalées.
- Si le câble flexible externe ou le cordon est endommagé, il doit être remplacé ou réparé par le fabricant, son agent d'entretien habilité ou toute personne de qualification similaire, afin de prévenir tout danger.
- Tous les matériaux destinés à attacher et emballer AIBO ne font pas partie du jouet et ne doivent pas être laissés à la portée des enfants.

- Pour plus d'informations concernant l'adaptateur secteur, la station et la batterie ion lithium, veuillez vous référer aux manuels fournis séparément.
- Ce produit appartient aux produits Laser classe 1.

## *ELIMINATION DES BATTERIES ION LITHIUM*

- ! Ne manipulez pas des batteries ion lithium qui fuient ou sont endommagées.
- ! Risque d'explosion si la batterie n'est pas remplacée correctement.  
Remplacez-la uniquement par une batterie ERA-201B1 ou une batterie de type équivalent recommandée par le fabricant. Eliminez les batteries usagées conformément aux instructions du fabricant.
- ! La batterie utilisée dans ce robot présente un risque d'incendie ou de brûlure par des substances chimiques si elle est manipulée de manière inappropriée. Ne la désassemblez pas, ne l'exposez pas à des températures supérieures à 60 °C et ne l'incinerez pas. Eliminez les piles usagées rapidement. Ne la désassemblez pas et ne la jetez pas au feu.

### **Voor de Klanten in Nederland**

Bij dit produkt zijn batterijen geleverd. Wanneer deze leeg zijn, moet u ze niet weggooien maar inleveren als KCA.

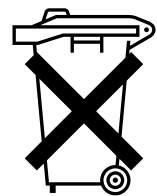

## *Informations sur les réglementations*

Ce produit a été testé et jugé conforme aux normes de sécurité suivantes.

Directive sur les jouets 88/378/EEC, EN50088/96 + A1/96 + A2/97, EN71-1/98, EN71-2/93, EN71-3/94

Directive EMC 89/336/EEC

EMI EN55022/94+A1/95+A2/97, EN55014/93 + A1/97 + A2/99, EN50081-1/92

EMS : EN55024/98, EN55014-2/97, EN61000-3-2/95, EN61000-3-3/95, EN50082-1/97

EN60825-1/94

L'adaptateur secteur et les piles aux ions lithium ont été testés ensemble en tant que système et se sont révélés conformes aux normes de sécurité suivantes:

LVD 73/23/EEC + 93/68/EEC

EN60950/92 + A1/93 + A2/93 + A3/95 + A4/97 + A11/97

EN60065/98

EN61558-1/97 + A1/98

EN61558-2-7/97

## Remarques concernant la conformité du marquage (EMC)

a) Cet appareil est conforme à EN55022.

Appareil numérique de Classe B digital pour une utilisation dans les zones suivantes : résidentielle, commerciale et industrielle légère.

b) Ce produit est conforme à la Directive européenne suivante :  
89/336/EEC (Directive EMC)

# **SONY®**

Sony Corporation

6-7-35 Kitashinagawa, Shinagawa-ku, Tokyo 141-0001 JAPAN

Veillez conserver toutes ces informations pour référence.

## **Assistance clientèle**

Comment contacter le service clientèle AIBO?

En Europe :

Contact anglais : +44(0)-20-7365-2938

Contact allemand : +49(0)-69-9508-6310

Contact français : +33(0)-1-5569-5118

Adresse E-mail : [aibo@sonystyle-europe.com](mailto:aibo@sonystyle-europe.com)

A Hong Kong

+852-2345-2966

Adresse E-mail : [aibo\\_helpdesk@shk.sony.com.hk](mailto:aibo_helpdesk@shk.sony.com.hk)

A Singapour :

+65-473-8500

Adresse E-mail : [AIBO.Link@ap.sony.com](mailto:AIBO.Link@ap.sony.com)

Toute reproduction totale ou partielle sans autorisation écrite préalable est interdite. Tous droits réservés.

# Table des matières

## Présentation d'AIBO

Introduction .....	10
Présentation d'AIBO .....	10
Vérification des accessoires fournis .....	13
Préparation d'AIBO .....	14
Jouer avec AIBO .....	16
Si AIBO cesse de bouger .....	18
Lorsque vous ne jouez pas avec AIBO .....	19
Mettre AIBO en mode pause .....	19
Charge de la batterie .....	19

## Faites plus ample connaissance avec AIBO

Index des composants et des commandes .....	24
Apparence d'AIBO .....	24
Zone de l'estomac d'AIBO .....	26
Commandes de l'unité centrale .....	28
Montage et démontage des membres d'AIBO .....	30
Démontage des membres d'AIBO .....	30
Montage des membres d'AIBO .....	32



Remplacement de la batterie .....	33
Insérer ou retirer un “Memory Stick” .....	36
Insérer un “Memory Stick” .....	36
Retirer le “Memory Stick” .....	37
Insérer la carte PC optionnelle .....	39
Effectuer différents réglages .....	41
Sélection du fuseau horaire .....	41
Réglage de l’horloge .....	43
Réglage de la date .....	44
Réglage du niveau sonore des tonalités musicales .....	46
Contrôle du niveau de charge de la batterie .....	47
Tableau des fuseaux horaires .....	48

## ***Informations complémentaires***

Remarques sur l’utilisation .....	52
A propos de l’utilisation d’AIBO .....	52
Condensation d’humidité .....	53
A propos de l’utilisation de l’adaptateur secteur .....	54
A propos de l’utilisation de la batterie d’alimentation .....	54
Nettoyage .....	55
Dépannage .....	56

Spécifications .....	60
Index .....	63

## *Présentation d'AIBO*

Ce chapitre est une présentation du robot de compagnie AIBO ERS-210, de ses accessoires fournis et des préparatifs nécessaires pour jouer avec lui.

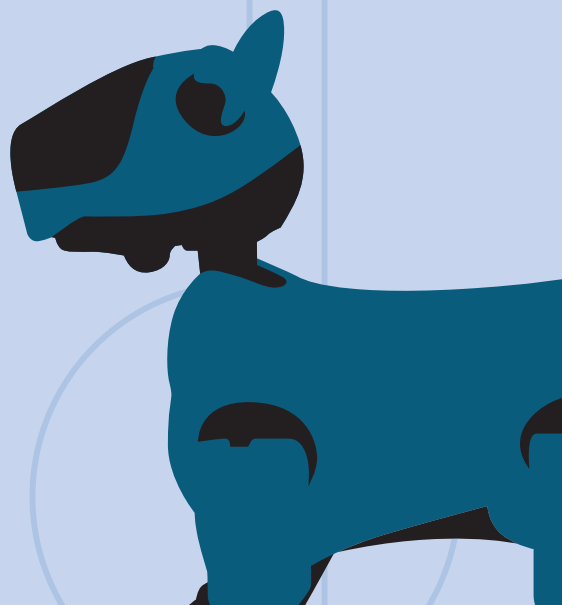

## Introduction

### Présentation d'AIBO



“AIBO” est le nom donné au robot de divertissement compagnie conçu par Sony. Développé pour encourager l’interaction entre l’homme et le robot, AIBO crée et vous initie à de nouveaux plaisirs et à de nouveaux modes de vie.

Le nom “AIBO” est un acronyme formé avec les mots “A.I. (Artificial Intelligence, intelligence artificielle en français),” “eye”(yeux) et “robot.” En japonais, le terme “aibou” signifie “partenaire” ou “copain.”

Consultez la page d’accueil : <http://www.aibo.com/> pour prendre connaissance des nouveautés concernant AIBO.

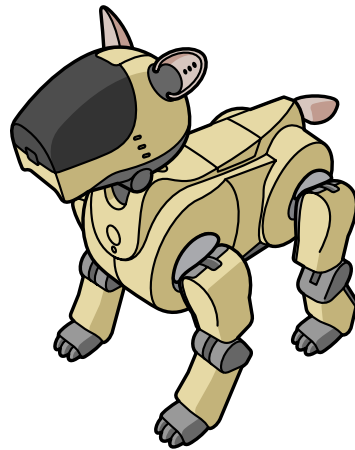

## *Un robot à quatre pattes doté d'une grande capacité d'expression des émotions*

Pour vivre en harmonie avec son entourage, AIBO été conçu avec quatre pattes, une tête et une queue, et comporte vingt servomoteurs internes lui permettant de s'asseoir ou de se coucher de façon naturelle. Il peut également exprimer des émotions au moyen de ses yeux lumineux, et en remuant la queue et les oreilles ou vous amuser avec ses tours d'adresse.



**OPEN-R**

“OPEN-R” est l’interface standard du robot de compagnie pour lequel Sony mène une campagne de promotion active. Cette interface étend les capacités du robot de compagnie grâce à une combinaison flexible de matériel et de logiciels interchangeables adaptés à différentes applications. L’OPEN-R version 1.1 peut être utilisée sur l’ABIO ERS-210.

“AIBO”, le logo AIBO, “OPEN-R” et le logo OPEN-R sont des marques de Sony Corporation. “Memory Stick”, “**MEMORY STICK**,” et “” sont des marques commerciales de Sony Corporation. Le symbole “™” n’a pas été utilisé dans le présent manuel.

## ERS-210

Successeur de l'AIBO ERS-110/111, AIBO ERS-210 est un robot de compagnie de seconde génération, possédant un répertoire de mouvements plus important, plus de capteurs et la capacité d'intégrer une application optionnelle "Memory Stick" AIBO-ware (non fournie) accroissant les possibilités d'éducation et de jeu avec AIBO.

- Le "Memory Stick" AIBO-ware est un "Memory Stick" destiné à AIBO et contient un logiciel d'application permettant le fonctionnement d'AIBO.

### AIBO seul

AIBO a différentes réactions lorsqu'on le caresse sur la tête ou le dos. Il joue avec une balle et réagit de façons différentes lorsqu'il est lassé.

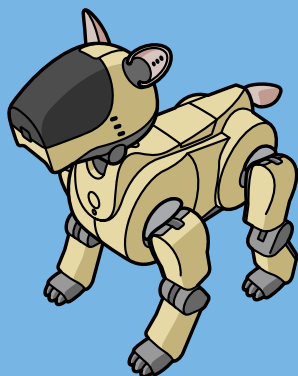

### Avec un "Memory Stick" d'AIBO-ware

Cette application optionnelle permet d'éduquer AIBO, pour qu'il joue à des jeux variés et qu'il comprenne et réagisse à des mots.

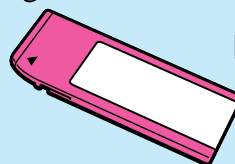

Non fourni

### Avec la carte LAN sans fil et l'application AIBO

La carte LAN optionnelle et l'application logicielle permettent d'établir une communication entre AIBO et un ordinateur personnel.

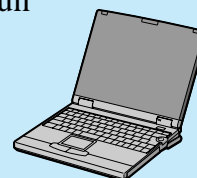

Non fourni

## Vérification des accessoires fournis

Assurez-vous que vous avez bien reçu les éléments suivants, avant de jouer avec AIBO.

■ **Adaptateur secteur ERA-201P1 (1)**

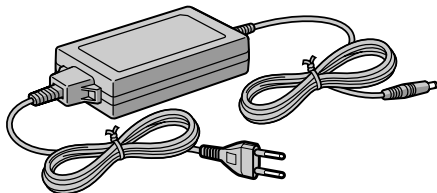

■ **Balle (1)**

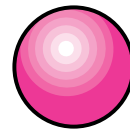

■ **Fiche de conversion de l'adaptateur secteur (1)**

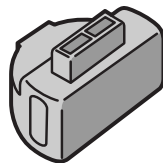

■ **Pointe pour le démontage des membres d'AIBO (1)**

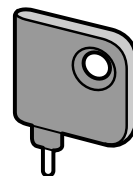

■ **Batteries ion lithium ERA-201B1 (1)**

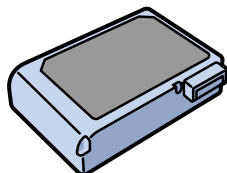

■ **Documentation**

Instructions relatives au fonctionnement d'AIBO

## Préparation d'AIBO

La batterie fournie avec AIBO n'a pas été chargée complètement. Il est par conséquent recommandé de la charger complètement (voir page 19) avant de jouer avec AIBO.

- 1 **Maintenez fermement AIBO par le corps, retournez-le puis ouvrez le couvercle placé sur son estomac.**

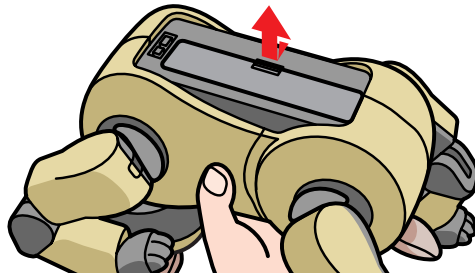

### Remarques

- Saisissez AIBO par le corps et non par ses membres.
- Ne touchez pas la borne de charge avec vos mains. Ceci pourrait la salir et causer des faux contacts.

- 2 **Insérez la batterie fournie dans le sens indiqué par la flèche jusqu'au déclic indiquant qu'elle est en place, puis refermez le couvercle placé sur l'estomac.**

Appuyez sur le point indiqué par une flèche.

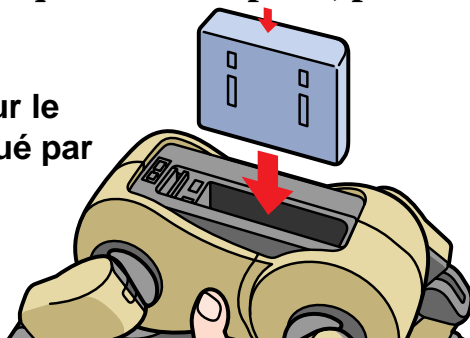



---

### 3 Veillez à placer AIBO sur le sol comme illustré ci-dessous :

Placez-le sur une surface plane et non glissante, comme une moquette rase.

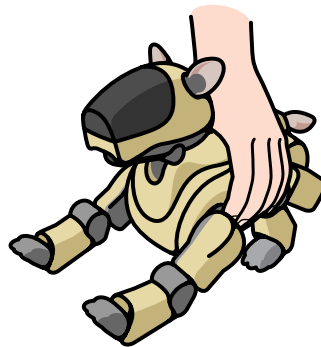

#### Remarques

- Veillez à placer AIBO sur le sol, comme illustré ci-dessus. Vous éviterez ainsi qu'AIBO ne bouge de façon imprévue et ne subisse de dommages lorsque vous activez et désactivez la touche pause afin de le mettre en mouvement.
- Pour obtenir plus d'informations sur le retrait de la batterie, reportez-vous à la page 34.

---

### 4 Pressez et relâchez la touche pause située sur la poitrine d'AIBO.

Le mode pause d'AIBO est annulé et le témoin de poitrine vert s'allume. Eloignez-vous d'AIBO et amusez-vous à le regarder s'animer.

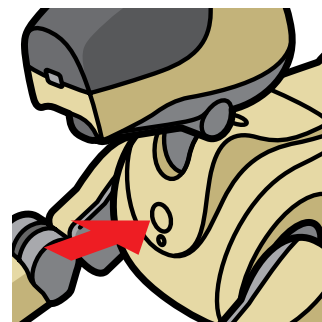

## *Jouer avec AIBO*

Lorsque vous pressez la touche pause sur la poitrine d'AIBO et que le témoin de poitrine s'allume en vert, le programme d'application interne d'AIBO est activé et AIBO commence à bouger de façon autonome.

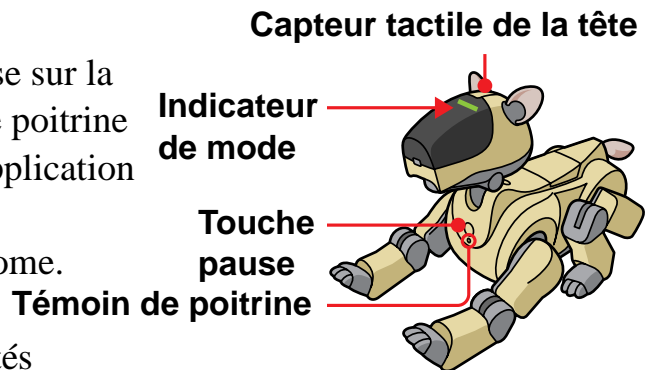

Pour profiter pleinement des capacités d'AIBO, vous devez utiliser au moins l'une des applications "Memory Stick" AIBO-ware suivantes:

- AIBO Life (ERF-210AW01)
- Hello AIBO! Type-A (ERF-210AW02)
- Party Mascot (ERF-210AW03)

### ***Lorsque vous laissez AIBO seul pendant un moment***

- ➔ AIBO se couche, s'assoit ou reste sage. (AIBO est en mode autonome, ce qui est indiqué par l'indicateur de mode allumé).

### ***Lorsque vous soulevez AIBO***

- ➔ AIBO cesse de bouger et ses pattes se relâchent (l'indicateur de mode clignote). Pour qu'AIBO revienne en mode autonome, placez-le sur le sol et exercez une pression sur le capteur situé sur sa tête pendant quelques secondes.

***Si un élément se coince entre les articulations des pattes d'AIBO***

- ➔ AIBO cesse de bouger et ses pattes se relâchent (l'indicateur de mode clignote). Pour qu'AIBO revienne en mode autonome, placez-le sur le sol et exercez une pression sur le capteur tactile situé sur sa tête pendant quelques secondes.

***Lorsque la pression exercée sur la tête d'AIBO est trop forte***

- ➔ AIBO exprime un mécontentement avec ses yeux lumineux.

***Lorsque vous caressez la tête d'AIBO de l'arrière vers l'avant plusieurs fois***

- ➔ Les yeux lumineux d'AIBO expriment de la joie.

***Lorsque vous exercez une pression sur la tête d'AIBO pendant quelques secondes***

- ➔ AIBO émet une tonalité musicale et les yeux lumineux s'allument.

***Lorsque vous touchez le menton d'AIBO***

- ➔ AIBO émet une tonalité musicale.

***Lorsque vous montrez à AIBO la balle fournie***

- ➔ AIBO s'assoit et sa queue lumineuse s'allume.

***Lorsque vous touchez les capteurs situés sur le dos d'AIBO***

- ➔ AIBO effectue la séquence d'actions suivantes : 5 pas vers l'avant → 5 pas vers l'arrière → donne un coup avec sa patte droite → donne un coup avec sa patte gauche.

***Lorsque vous placez AIBO sur la station d'alimentation (non fournie)***

- ➔ AIBO cesse de bouger.

## *Si AIBO cesse de bouger*

- Placez AIBO sur le sol et exercez une pression sur sa tête pendant quelques secondes. AIBO cesse de bouger lorsque vous le soulevez ou si un objet se coince dans l'une des articulations de ses pattes. L'indicateur de mode d'AIBO clignote deux fois avec une lumière verte.
- Chargez la batterie (voir page 19). Si la batterie est vide, le témoin de poitrine d'AIBO s'éteint et AIBO cesse de bouger.

### **Remarque**

Lorsqu'AIBO présente des problèmes internes (voir page 59 pour le dépannage) ou lorsque votre main reste coincée dans l'une de ses articulations, appuyez sur la touche pause située sur la poitrine d'AIBO.

## Lorsque vous ne jouez pas avec AIBO

Nous vous recommandons de recharger la batterie pour qu'AIBO soit prêt à jouer à tout moment.

### Mettre AIBO en mode pause

Pressez la touche pause située sur la poitrine d'AIBO.  
Le témoin de poitrine clignote en vert puis s'éteint.

Touche de pause

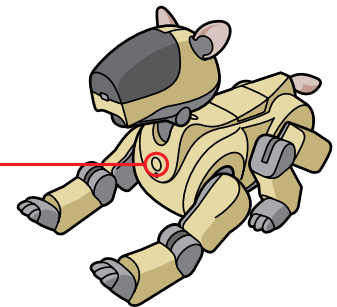

### Charge de la batterie

La batterie se charge automatiquement lorsque AIBO est raccordé à l'adaptateur secteur. Chargez la batterie à température ambiante (10°C à 30°C).

**1** Raccordez la fiche de conversion de l'adaptateur secteur à celui-ci.

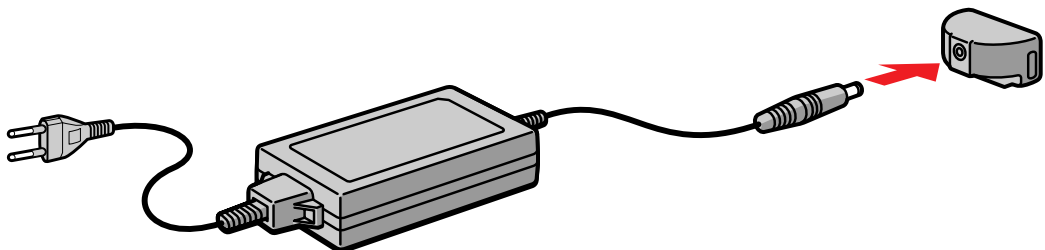

---

**2 Raccordez la fiche de conversion de l'adaptateur secteur à la borne de charge d'AIBO.**

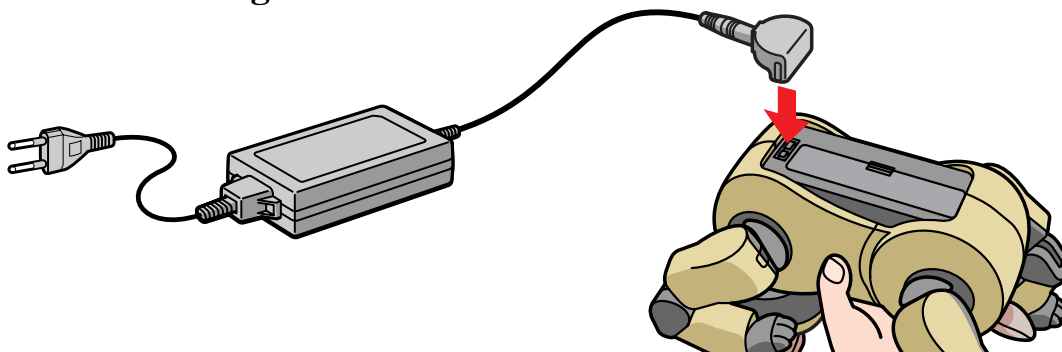

---

**3 Raccordez l'adaptateur secteur sur une prise murale et placez AIBO dans la position indiquée ci-dessous :**

AIBO reste en mode pause tant que l'adaptateur secteur est raccordé, même si vous pressez la touche pause de sa poitrine.

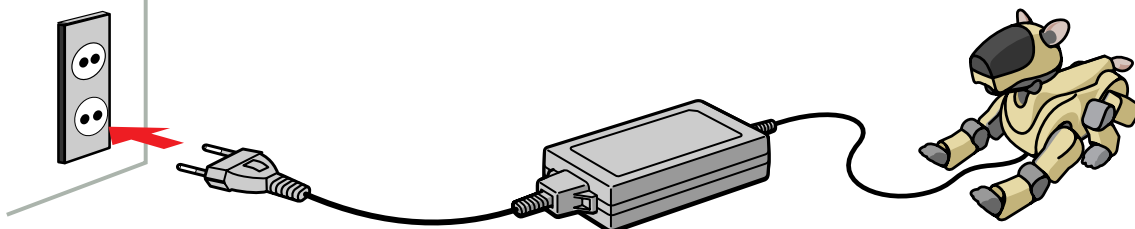

***Pendant le chargement***

Le témoin de poitrine s'allume en orange.

***Lorsque le chargement est terminé***

Le témoin de poitrine s'éteint.

**Témoin de poitrine**

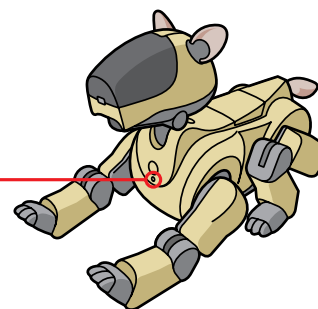

**Remarques**

- Si le témoin de poitrine clignote en orange pendant le chargement de la batterie, il est possible que le chargement ne se déroule pas normalement. Remplacez la batterie par une nouvelle batterie ou contactez le centre d'assistance clientèle AIBO (voir page 5).
- Si vous raccordez l'adaptateur secteur à AIBO alors qu'il est en mode actif, AIBO passe automatiquement en mode pause et la charge de la batterie commence.

**■ Utilisation de la station d'alimentation**

Vous pouvez charger la batterie interne d'AIBO en le plaçant sur la station d'alimentation optionnelle. Vous pouvez également charger une batterie supplémentaire sur la station d'alimentation en même temps. La batterie supplémentaire vous permet de remplacer la batterie interne d'AIBO dès que celle-ci est vide, et ainsi de continuer à jouer plus longtemps avec AIBO. Pour obtenir plus d'informations sur le remplacement de la batterie, voir page 33.







## *Faites plus ample connaissance avec AIBO*

Ce chapitre vous aide à connaître AIBO et vous donne des informations concernant les composants d'AIBO ainsi que leur fonction, leur réglage et l'installation des accessoires optionnels.



## Index des composants et des commandes

### Apparence d'AIBO

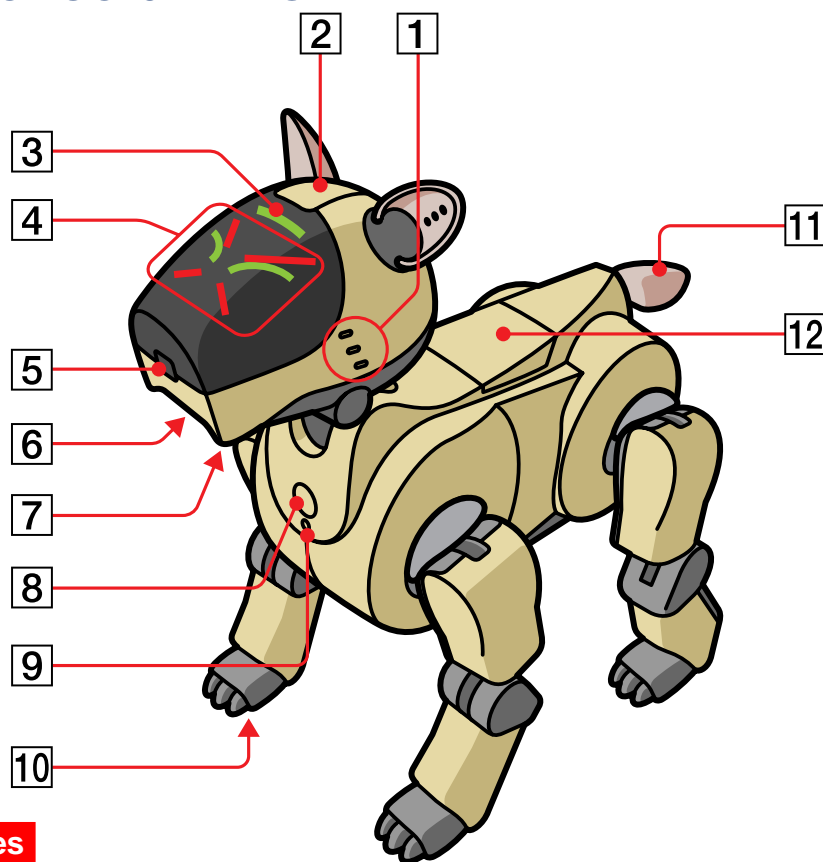

#### Remarques

- Ne collez pas d'autocollants sur la caméra couleur ou sur le couvercle transparent de la tête d'AIBO.
- Ne collez pas d'autocollants sur les articulations d'AIBO ou toute autre partie mobile et n'insérez aucun objet entre elles.
- Saisissez AIBO par le corps et non par ses membres.

- 1 Microphone stéréo**  
Permet à AIBO de distinguer les sons environnants.
- 2 Capteur tactile de la tête**  
Détece qu'une personne tapote ou caresse la tête d'AIBO.
- 3 Indicateur de mode**  
Indique le mode de fonctionnement d'AIBO.
- 4 Yeux lumineux**  
Ils s'allument en vert-bleu ou en rouge afin d'indiquer l'état émotionnel d'AIBO.
- 5 Caméra couleur**  
Permet à AIBO de chercher des objets et de les reconnaître en fonction de leur couleur, de leurs mouvements.
- 6 Haut-parleur**  
Emet différentes tonalités musicales et des effets sonores.
- 7 Capteur tactile du menton**  
Capte lorsqu'une personne touche le menton d'AIBO.
- 8 Touche pause**  
Pressez cette touche pour activer AIBO ou pour le mettre en mode pause.
- 9 Témoin de poitrine**
  - S'allume en vert lorsque AIBO est en mode actif.
  - Clignote en vert lorsqu'AIBO est en mode pause ou enregistre des données sur le "Memory Stick."
  - S'allume en orange lorsque la batterie interne est en charge.
  - Clignote en orange lorsqu'une erreur est survenue pendant de la charge.
  - S'éteint lorsqu'AIBO est en mode pause.
- 10 Capteurs des pattes**  
Situés sous chaque patte.
- 11 Queue lumineuse**  
S'allume en bleu ou orange afin d'indiquer l'état émotionnel d'AIBO.
- 12 Capteur tactile du dos**  
Capte lorsqu'une personne touche le dos d'AIBO.

## Zone de l'estomac d'AIBO

La figure représente AIBO, son couvercle placé sur l'estomac étant ouvert.

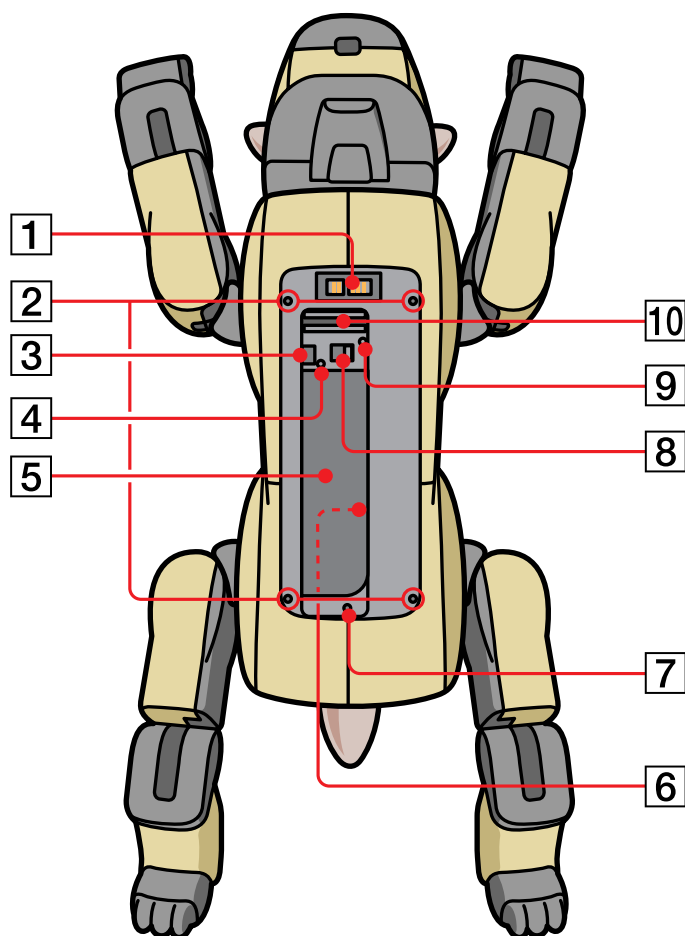

### Remarque

Ne touchez pas la borne de charge avec vos mains. Ceci pourrait la salir et causer des faux contacts.

**1 Borne de charge**

Raccordez la fiche de conversion de l'adaptateur secteur à celui-ci. Cette borne est en contact avec celle de la station d'alimentation (non fournie) pendant le chargement de la batterie interne d'AIBO avec la station.

**2 Orifices de séparation des pattes**

Insérez la pointe fournie dans ces orifices afin de retirer la patte correspondante.

**3 Témoin d'accès de la batterie**

Lorsqu'AIBO accède au "Memory Stick", le levier libérant la batterie est bloqué et la batterie ne peut pas être retirée. L'indicateur de verrouillage de la batterie est rouge pendant cette période. Ne retirez pas le "Memory Stick" tant que cet indicateur est rouge.

**4 Orifice de déblocage de la batterie**

Insérez un objet pointu dans cet orifice afin de débloquer la batterie.

**5 Logement de la batterie**

Insérez la batterie fournie ou une batterie ion lithium optionnelle dans ce logement.

**6 Etiquette portant le numéro de série****7 Orifice de séparation de la queue**

Insérez la pointe fournie dans cet orifice afin d'enlever la queue d'AIBO.

**8 Taquet de sécurité de la batterie**

Faites glisser le taquet pour retirer la batterie.

**9 Orifice de séparation de la tête**

Insérez la pointe fournie dans cet orifice afin de retirer la tête d'AIBO.

**10 Fente pour "Memory Stick"**

Insérez l'AIBO-ware "Memory Stick" (non fourni) dans l'emplacement prévu à cet effet.

## Commandes de l'unité centrale

Lorsque la tête, les pattes et la queue d'AIBO ont été retirées, l'unité centrale est accessible. Pour obtenir plus d'informations sur le montage et le démontage des différents composants, reportez-vous à la page 30.

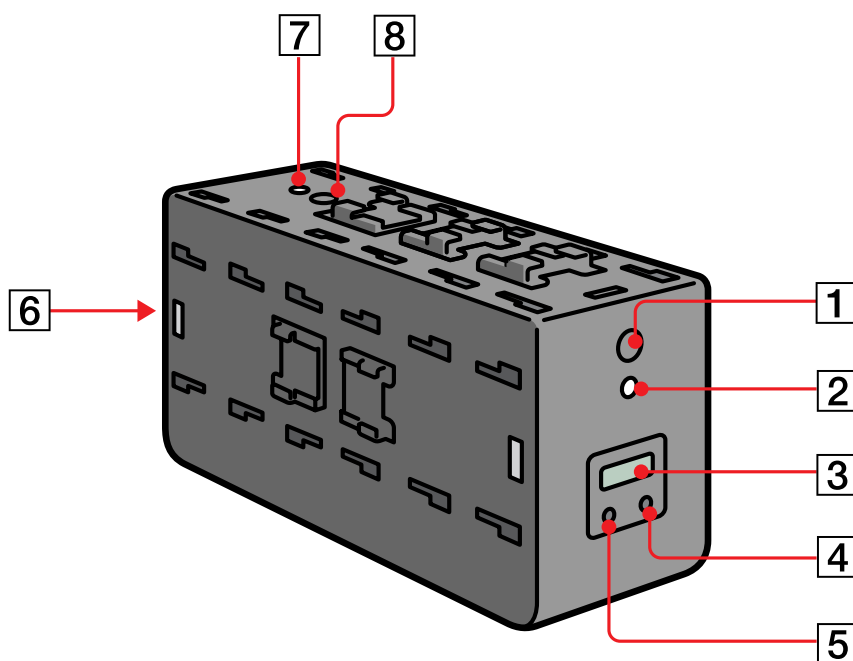

**1 Touche pause A (poitrine)**

Cette touche fonctionne de la même façon que la touche pause **8** de la page 25.

**2 Indicateur d'état de fonctionnement A (poitrine)**

Fonctionne de la même manière que le témoin de poitrine.

**3 Panneau d'affichage**

Indique l'heure actuelle, l'état de charge de la batterie ou le niveau sonore des tonalités musicales d'AIBO.

**4 Touche +**

Permet d'incrémenter les valeurs de réglage.

**5 Touche MODE**

Lors du réglage, appuyez sur cette touche pour changer d'élément.

**6 Fente pour la carte PC**

Insérez la carte PC (non fournie) dans cette fente.

**7 Indicateur d'état de fonctionnement B (dos)**

Cet indicateur fonctionne de la même manière que l'indicateur d'état de fonctionnement A **2**. Des fonctions supplémentaires pourront être ajoutées à cet indicateur ultérieurement.

**8 Touche pause B (dos)**

Cette touche fonctionne de la même manière que la touche de pause A **1**. Des fonctions supplémentaires pourront être ajoutées à cette touche ultérieurement.

## Montage et démontage des membres d'AIBO

Vous pouvez également remplacer chaque partie du corps d'AIBO par des pièces neuves qui seront bientôt disponibles afin de donner une apparence différente à AIBO.

### Démontage des membres d'AIBO

---

- 1 Appuyez sur la touche de pause jusqu'à ce que le témoin de poitrine s'éteigne.

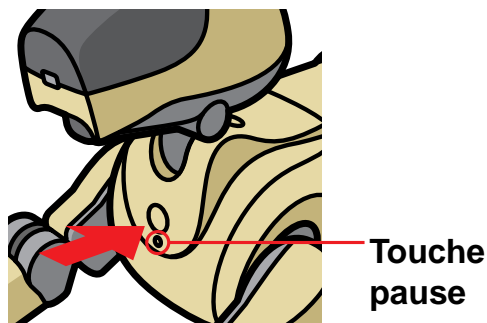

#### Remarque

Pendant qu'AIBO accède au "Memory Stick" l'indicateur de verrouillage de la batterie est rouge. Ne retirez pas le "Memory Stick" pendant ce temps pour éviter d'endommager AIBO. La batterie est verrouillée jusqu'à l'achèvement de la procédure de sauvegarde des données. Si vous la retirez en forçant, vous risquez d'endommager AIBO.



**2** Maintenez AIBO fermement par le corps, retournez-le puis ouvrez le couvercle placé sur son estomac.

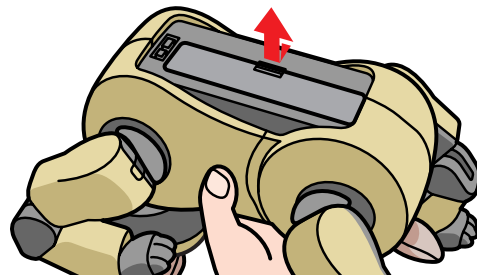

#### Remarques

- Saisissez AIBO par le corps, et non par ses membres.
- Ne touchez pas la borne de charge avec les mains. Ceci pourrait la salir et causer des faux contacts.

**3** Appliquez la pointe fournie dans l'orifice de séparation de l'élément que vous souhaitez retirer.

Orifices de séparation des pattes avant

Orifice de séparation de la tête

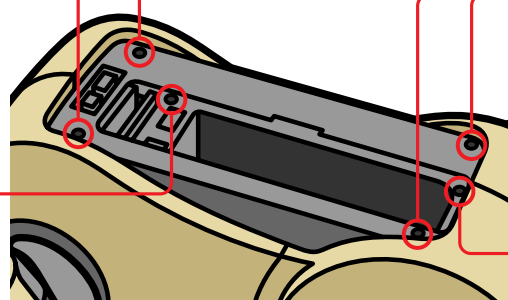

Orifices de séparation des pattes arrières

Orifice de séparation de la queue

- 
- 4 Retirez l'élément tout en maintenant la pression dans l'orifice de séparation.**

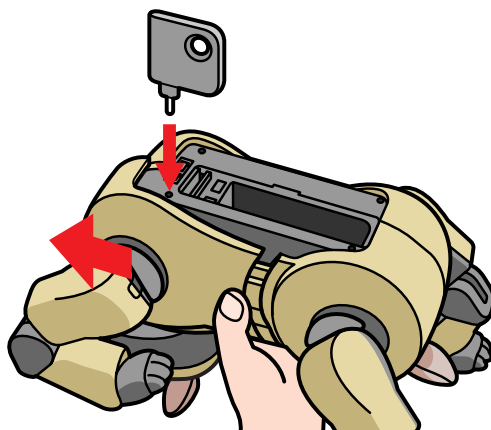

---

### *Montage des membres d'AIBO*

Maintenez AIBO par le corps et montez l'élément en l'encliquettant.

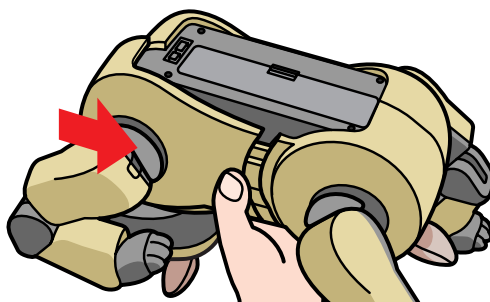

## Remplacement de la batterie

L'adaptateur secteur est souvent raccordé à l'AIBO pour charger la batterie alors que celle-ci est toujours insérée. Vous pouvez également changer la batterie et en insérer une nouvelle, chargée sur la station optionnelle.

- 1 Appuyez sur la touche pause jusqu'à ce que le témoin de poitrine s'éteigne.

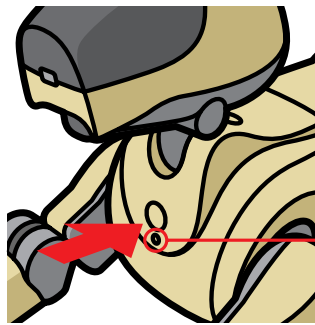

Témoin de poitrine

### Remarque

Pendant qu'AIBO accède au "Memory Stick" l'indicateur de verrouillage de la batterie est rouge. Ne retirez pas le "Memory Stick" pendant ce temps pour éviter d'endommager AIBO. La batterie est verrouillée jusqu'à l'achèvement de la procédure de sauvegarde des données. Si vous la retirez en forçant, vous risquez d'endommager AIBO.

---

**2** Maintenez fermement AIBO par le corps, retournez-le puis ouvrez le couvercle placé sur son estomac.

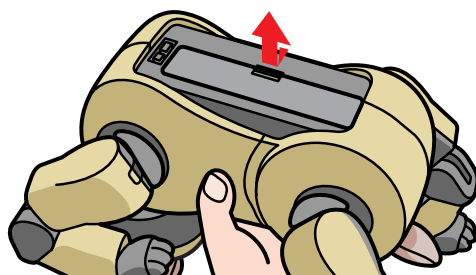

**Remarques**

- Saisissez AIBO par le corps, et non par ses membres.
- Ne touchez pas la borne de charge avec les mains. Ceci pourrait la salir et causer des faux contacts.

---

**3** Faites glisser le taquet de sécurité et retirez la batterie.

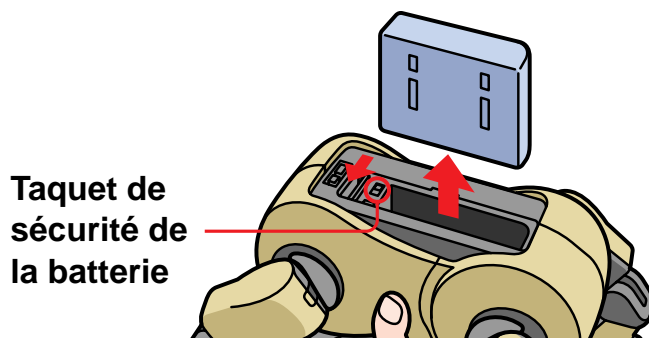

**Remarques**

- Lorsque l'indicateur de verrouillage la batterie est rouge, la batterie est verrouillée. Si vous la retirez en forçant, vous risquez d'endommager AIBO.
- Lorsque vous retirez la batterie, prenez garde qu'elle ne vous échappe pas.

- 
- 4 Insérez la batterie chargée dans le sens de la flèche jusqu'au déclic indiquant qu'elle est en place, puis fermez le couvercle placé sur l'estomac.

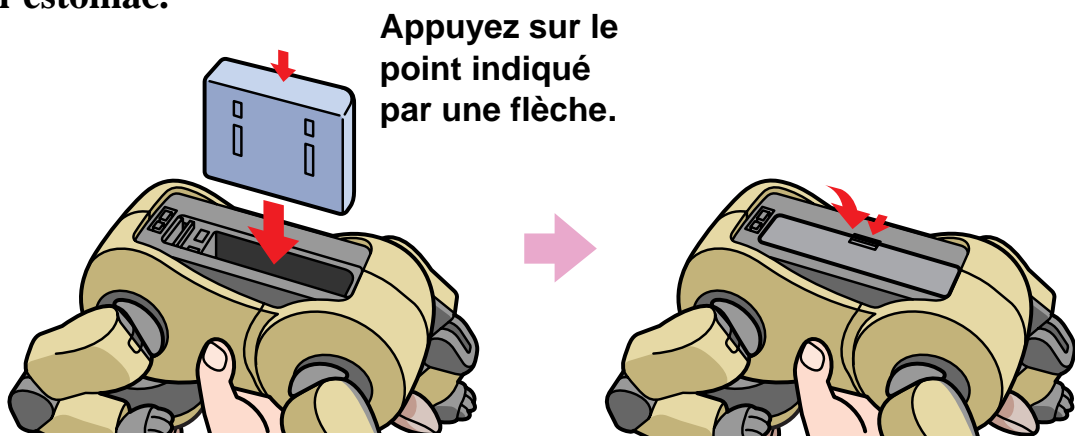

- 
- 5 Placez AIBO sur le sol, comme illustré ci-dessous :

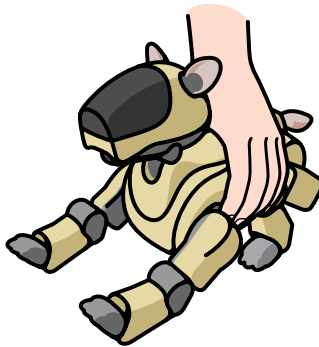

**Remarque**

Ceci évitera qu'AIBO bouge de façon inattendue et qu'il soit endommagé lorsque vous appuyez sur la touche pause pour démarrer AIBO.

## *Insérer ou retirer un "Memory Stick"*

Assurez-vous que vous avez enfoncé la touche de pause situé sur la poitrine d'AIBO afin de le mettre en mode pause avant d'insérer ou de retirer le "Memory Stick".

### *Insérer un "Memory Stick"*

- 1 Maintenez fermement AIBO par le corps, retournez-le puis ouvrez le couvercle situé sur son estomac.**

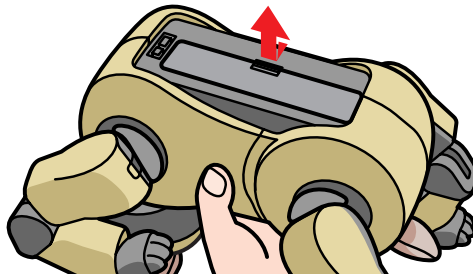

#### **Remarques**

- Saisissez AIBO par le corps, et non par ses membres.
- Ne touchez pas la borne de charge avec les mains. Ceci pourrait la salir et causer des faux contacts.

---

## 2 Insérez le “Memory Stick” et fermez le couvercle placé sur l’estomac.

Assurez-vous que le repère ▼ est tourné vers le bas puis insérez le “Memory Stick” dans la fente pour “Memory Stick” jusqu’à ce que le déclic indique qu’il est en place.

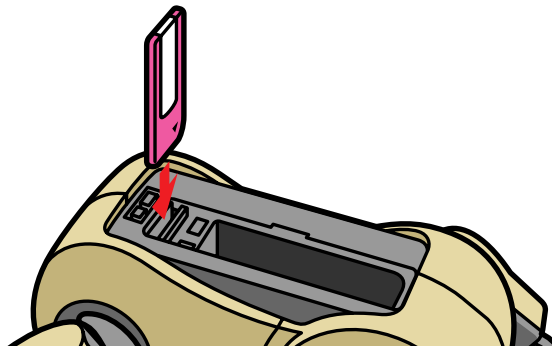

---

### *Retirer le “Memory Stick”*

Avant de retirer le “Memory Stick” d’AIBO, appuyez sur la touche pause pour arrêter AIBO, puis vérifiez que l’indicateur de verrouillage de la batterie est blanc.

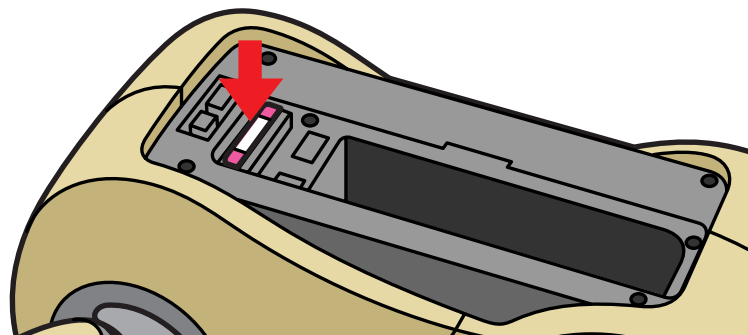

### Remarques

- Pour éviter d'endommager AIBO, ne retirez pas le "Memory Stick" alors que l'indicateur de verrouillage de la batterie est rouge.
- Si vous réglez le taquet de sécurité du "Memory Stick" sur LOCK, AIBO ne sera pas en mesure de sauvegarder les données sur le "Memory Stick."



## Insérer la carte PC optionnelle

Pour obtenir des détails sur l'insertion d'une carte LAN optionnelle, reportez-vous au mode d'emploi fourni avec la carte LAN sans fil AIBO ERA-201D1.

- 1 Insérez-la broche fournie dans les encoches permettant de dégager les pattes avant gauche et arrière gauche, puis retirez-les.**

La fente pour la carte PC apparaît.

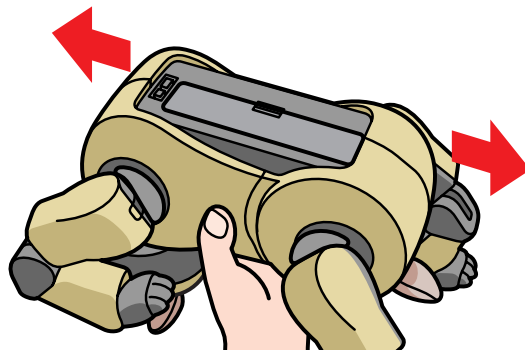

---

**2** Insérez la carte PC dans l'emplacement ainsi qu'il est illustré.

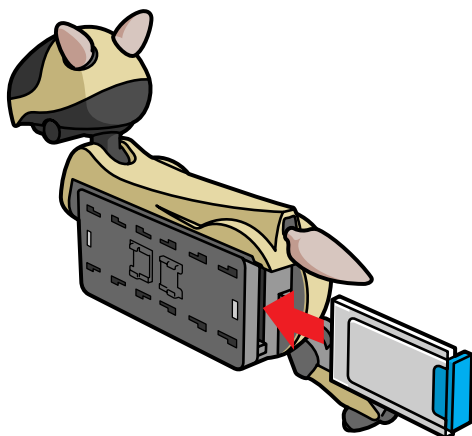

---

**3** Remplacez les pattes avant gauche et arrière gauche.

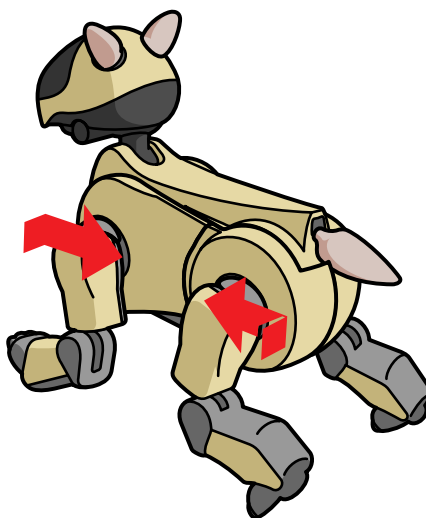

## Effectuer différents réglages

Après avoir démonté les extrémités d'AIBO, vous pouvez régler les éléments suivants à l'aide du panneau d'affichage situé sur l'unité centrale.

Le panneau d'affichage est normalement vierge. Lorsque vous appuyez sur la touche de MODE, l'un des éléments suivants apparaît au bout de 30 secondes. Sélectionnez l'élément à régler en appuyant à plusieurs reprises sur la touche MODE.



### Pour annuler le réglage

Appuyez sur la touche de MODE lorsque l'élément clignote. La valeur initiale de l'élément s'affiche à nouveau.

### Sélection du fuseau horaire

La fonction fuseau horaire indique la différence en heures entre l'heure de l'endroit où vous vous trouvez et l'heure du temps universel unifié (UTC). Cette différence est exprimée en nombre entier compris entre -12 et +12. Par exemple, le fuseau horaire de Hawaï est -10. Pour obtenir plus d'informations sur les fuseaux horaires dans le monde, référez-vous au "Tableau des fuseaux horaires", pages 48 et 49.

- 
- 1 Appuyez sur la touche MODE à plusieurs reprises afin d'afficher la fonction fuseau horaire.**

UTC + 9

- 
- 2 Enfoncez la touche MODE pour sélectionner le fuseau horaire.**

L'affichage du fuseau horaire se met à clignoter.

UTC + 9

- 
- 3 Appuyez plusieurs fois sur la touche + afin de régler le fuseau horaire. Appuyez ensuite sur la touche MODE.**

Le réglage est validé et l'affichage du fuseau horaire réapparaît.

UTC + 10 → UTC + 10

**Remarque**

La fonction fuseau horaire ne possède pas l'option économies avec la lumière du jour.

---

## Réglage de l'horloge

L'heure est affichée au format 24 heures.

---

- 1 Appuyez plusieurs fois sur la touche de MODE afin d'afficher la fonction heure.**

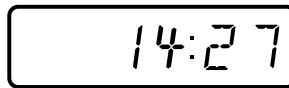

- 2 Enfoncez la touche MODE pour régler l'horloge.**

L'affichage de l'heure se met à clignoter.



- 3 Appuyez plusieurs fois sur la touche + afin de régler l'heure. Appuyez ensuite sur la touche de MODE.**

L'affichage des minutes se met à clignoter.

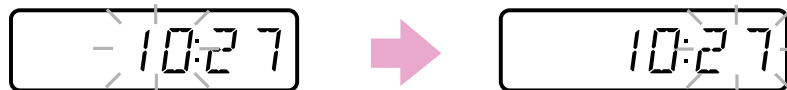

- 
- 4 Appuyez plusieurs fois sur la touche + afin de régler les minutes.  
Appuyez ensuite sur la touche MODE.**

Le réglage est validé et l'affichage de l'heure réapparaît.

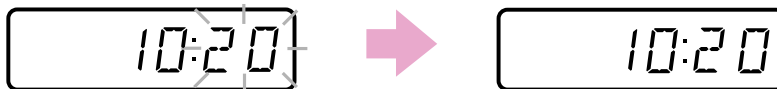

---

## Réglage de la date

- 1 Appuyez sur la touche MODE à plusieurs reprises afin d'afficher la fonction date.**

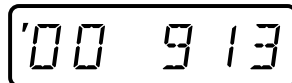

- 2 Enfoncez la touche MODE pour régler la date.**

L'affichage de l'année se met à clignoter.

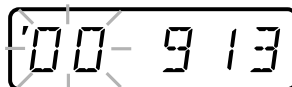

- 
- 3 Appuyez plusieurs fois sur la touche + afin de régler l'année.  
Appuyez ensuite sur la touche MODE.**

L'affichage du mois se met à clignoter.



- 
- 4 Appuyez plusieurs fois sur la touche + afin de régler le mois.  
Appuyez ensuite sur la touche MODE.**

L'affichage du jour se met à clignoter.

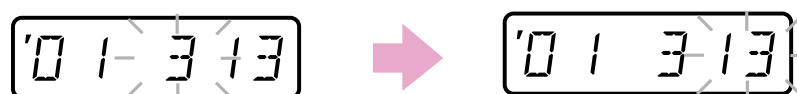

- 
- 5 Appuyez plusieurs fois sur la touche + afin de régler le jour.  
Appuyez ensuite sur la touche MODE.**

Le réglage est validé et l'affichage de la date réapparaît.

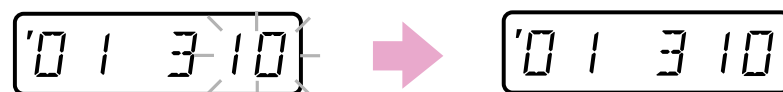

## Réglage du niveau sonore des tonalités musicales

Le volume des tonalités musicales émises par AIBO peut être réglé selon quatre niveaux.

Si vous sélectionnez "0", les tonalités musicales d'AIBO sont inaudibles.

- 
- 1 Appuyez sur la touche MODE à plusieurs reprises afin d'afficher la fonction niveau sonore.**

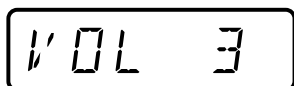

- 
- 2 Enfoncez la touche MODE pour régler le volume.**

L'affichage du niveau sonore se met à clignoter.

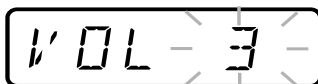

- 
- 3 Appuyez plusieurs fois sur la touche + afin de sélectionner un niveau sonore compris entre 0 et 3. Appuyez ensuite sur la touche de MODE.**

Le réglage est validé et l'affichage du niveau sonore réapparaît.



## Contrôle du niveau de charge de la batterie

Suivez la procédure ci-après afin de contrôler le niveau de charge de la batterie insérée dans AIBO.

---

- 1 Appuyez sur la touche **MODE** à plusieurs reprises afin d'afficher la fonction niveau de batterie.

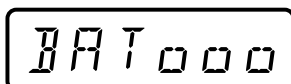

Le niveau de la batterie est affiché à l'aide de l'une des quatre indications suivantes :

- “BAT     ” : Vide
- “BAT 0   ” : Presque vide
- “BAT 0 0 ” : A moitié pleine
- “BAT 0 0 0 ” : Pleine

### Remarque

“BAT - - - ” s'affiche si aucune batterie n'est insérée.

---

## Tableau des fuseaux horaires

Utilisez ce tableau pour saisir le fuseau horaire.

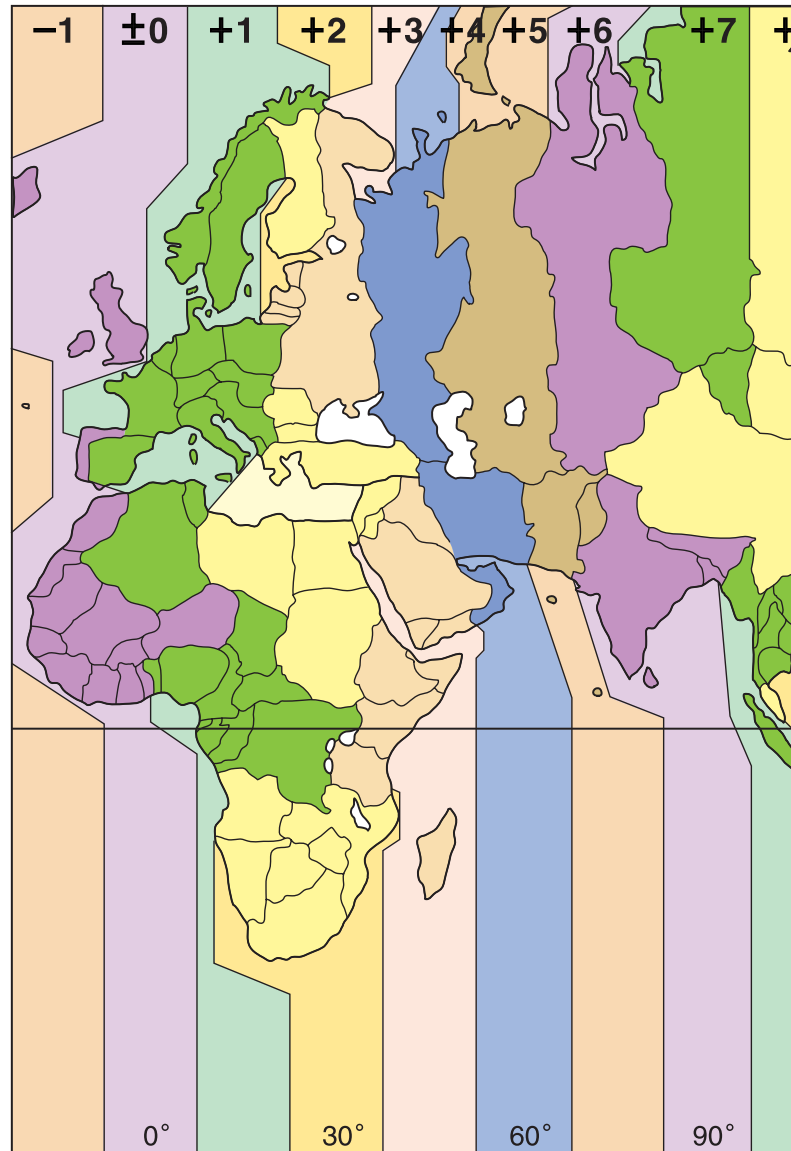

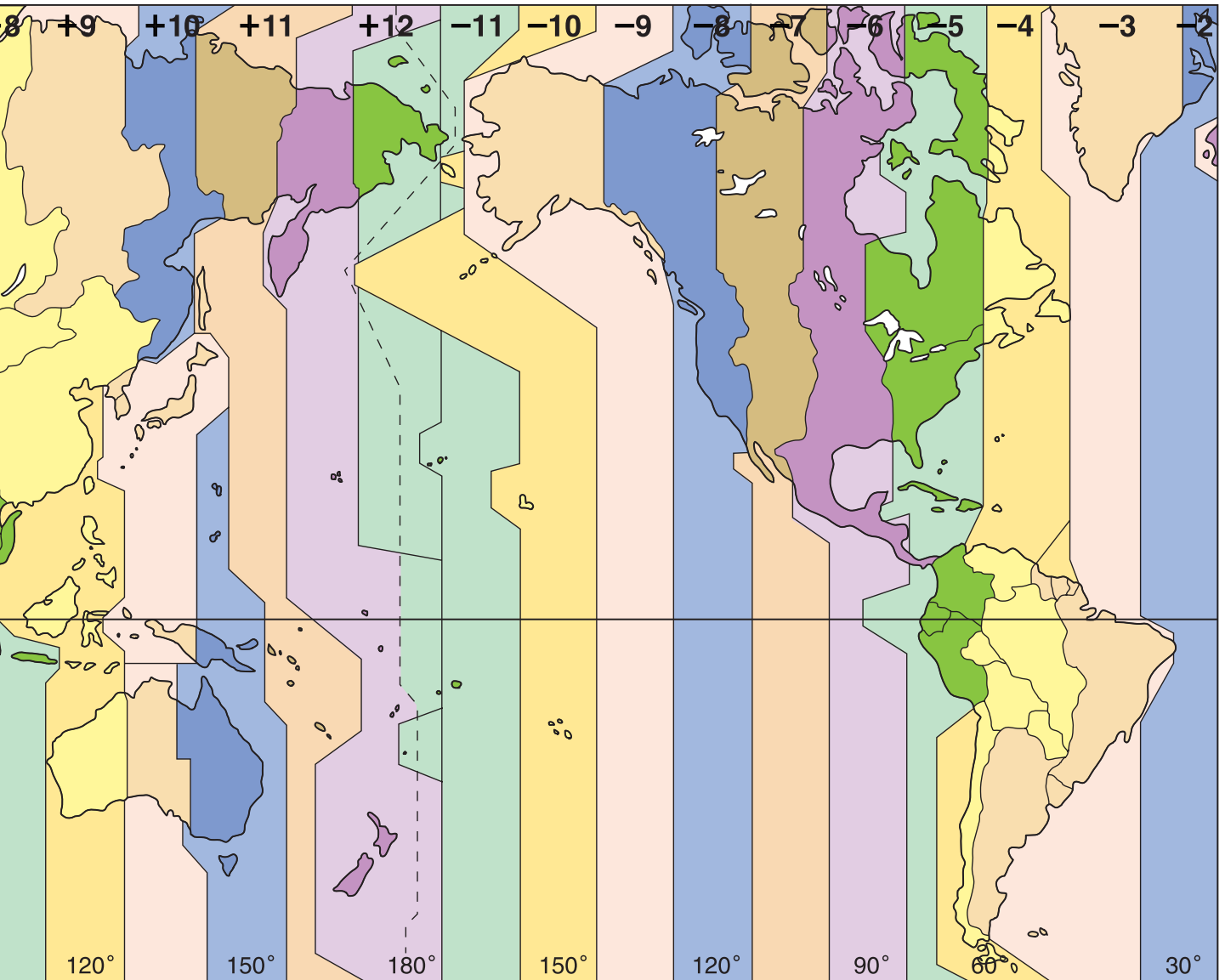



## *Informations complémentaires*

Ce chapitre fournit des remarques sur l'utilisation d'AIBO, un guide de dépannage ainsi que d'autres informations concernant AIBO.

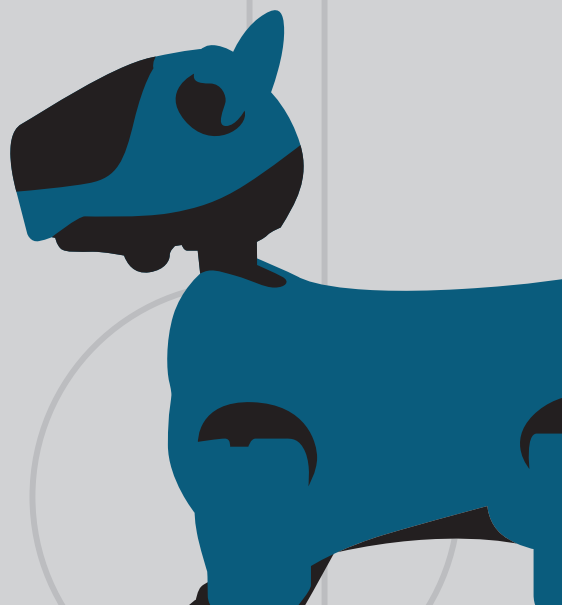

## *Remarques sur l'utilisation*

Pour empêcher toute détérioration d'AIBO et de ses accessoires, prenez les précautions suivantes.

### *A propos de l'utilisation d'AIBO*

- Ne pas utiliser AIBO dans des endroits soumis à des vibrations, sur un plan incliné ou à un endroit d'où il pourrait tomber.
- Ne pas appuyer fortement sur AIBO avec la main ou le coude.
- Ne pas faire tomber et ne pas secouer AIBO car cela peut l'endommager ou provoquer la perte des données sauvegardées dans le "Memory Stick".
- Ne pas toucher directement avec la main la borne de chargement car cela peut la salir et empêcher un bon contact.
- Soulevez AIBO par le corps et non par les extrémités, comme la tête, les oreilles, la queue ou les pattes. Ne balancez pas et ne tordez pas AIBO.
- Ne pas laisser AIBO dans des endroits surchauffés, comme une voiture garée en plein soleil, car cela peut le déformer ou le détériorer.
- Ne laisser aucun corps étranger, comme des trombones, pénétrer dans AIBO ou ses articulations.
- Ne pas utiliser AIBO en extérieur. Si c'est le cas, l'humidité ou un corps étranger peuvent pénétrer dans AIBO et l'abîmer.
- Ne pas utiliser AIBO sur du ciment ou toute autre surface dure car cela peut l'abîmer.
- Ne pas mouiller AIBO.
- Ne pas toucher l'objectif de la caméra couleur directement avec la main.

- Ne pas érafler la tête d'AIBO.
- Ne pas appliquer de sticker sur la caméra couleur ou la tête.
- Ne pas pointer la caméra couleur en direction du soleil, que AIBO soit sous tension ou non, car cela peut endommager la caméra.
- Ne pas huiler les articulations ou d'autres parties mobiles d'AIBO.
- Ne pas appliquer de sticker sur les parties mobiles d'AIBO et ne rien insérer entre ces parties car cela peut empêcher AIBO de bouger.
- Ne démontez pas ou ne modifiez pas AIBO à moins que ce ne soit spécifié dans ce manuel.
- Lorsque vous transportez AIBO, mettez-le dans une boîte capitonnée comme celle dans laquelle il est livré pour protéger son corps, sa tête, sa queue et ses pattes de tout dommage éventuel. Vous pouvez également utiliser le sac de transport optionnel AIBO ERA-210C1.
- Ne pas utiliser AIBO dans un endroit soumis à de puissantes ondes électromagnétiques ou des rayons X.
- Les applications AIBO-ware développées pour l'ERS-110/111 ne peuvent pas être utilisées avec l'ERS-210.
- L'ERS-210 ne peut pas fonctionner avec le "Memory Stick" qui n'est pas compatible avec l'OPEN-R ver. 1.1.

### *Condensation d'humidité*

Si AIBO est amené directement d'un endroit froid à un endroit chaud, cela peut provoquer une condensation d'humidité à l'intérieur et à l'extérieur d'AIBO causant ainsi des dommages. En cas de condensation d'humidité, attendez environ une heure avant de le mettre en marche.

## *A propos de l'utilisation de l'adaptateur secteur*

- Assurez-vous de n'utiliser que l'adaptateur secteur fourni pour recharger la batterie d'alimentation d'AIBO. L'utilisation de tout autre adaptateur pourrait endommager AIBO.
- Ne pas brancher l'adaptateur secteur sur des transformateurs électroniques conçus pour les voyageurs, car cela pourrait avoir pour conséquence la surchauffe ou la dégradation d'AIBO.

## *A propos de l'utilisation de la batterie d'alimentation*

- Ne pas exposer la batterie d'alimentation à des températures supérieures à 45 °C, comme par exemple dans une voiture garée en plein soleil.
- Assurez-vous de ne pas laisser des corps étrangers, comme de la poussière ou du sable, être en contact avec les bornes. Si cela se produit, retirez ces corps étrangers à l'aide d'un bâtonnet doux.
- Si vous vous apprêtez à ne pas jouer avec AIBO pendant une longue période, retirez la batterie d'alimentation et conservez-la dans un endroit sec et frais.
- Ne faites pas tomber la batterie ou ne la recouvrez pas d'objets lourds. Ne soumettez pas la batterie à une forte pression ni à un choc physique.



## *Nettoyage*

- Nettoyez AIBO avec un chiffon propre, sec et doux.
- Ne pas utiliser de solvants volatiles qui peuvent endommager la finition de la surface d'AIBO.

## Dépannage

Si vous rencontrez l'un des problèmes suivants, utilisez ce guide de dépannage pour vous aider à le résoudre. Au cas où le problème persisterait, contactez le support client AIBO (page 5).

Symptôme	Cause/Remède
AIBO ne réagit pas lorsque la touche pause est relâchée.	<p>La batterie d'alimentation n'est pas insérée.</p> <p>→ Appuyez sur la touche pause et insérez la batterie d'alimentation (voir page 14). Redémarrez AIBO en appuyant de nouveau sur la touche pause.</p> <p>La batterie d'alimentation est à plat.</p> <p>→ Vérifiez le niveau de la batterie d'alimentation (page 47). Si elle est à plat, rechargez-la ou remplacez-la par une batterie chargée.</p> <p>L'adaptateur secteur est branché à la borne de chargement d'AIBO.</p> <p>→ Débranchez l'adaptateur secteur, puis appuyez de nouveau sur la touche pause.</p>

Symptôme	Cause/Remède
Lorsque vous appuyez sur la touche pause, le voyant de la poitrine clignote rapidement en vert et orange en alternance.	<p>La batterie d'alimentation a surchauffé anormalement.</p> <p>→ Patientez jusqu'à ce que la batterie se refroidisse.</p> <p>Il est possible que la batterie soit défectueuse.</p> <p>→ Remplacez-la par une nouvelle (page 33).</p>
AIBO émet de façon continue une mélodie triste et ne bouge pas lorsque la touche est relâchée.	<p>Insertion d'un "Memory Stick" sans AIBO-ware.</p> <p>Insertion d'un "Memory Stick" non destiné à AIBO.</p>
La batterie d'alimentation est verrouillée et ne peut être remplacée.	L'application AIBO-ware est exécutée. Appuyez sur la touche pause pour quitter le programme.
AIBO ne bouge pas lorsque vous le placez sur la Station d'alimentation (non fournie.)	L'application interne d'AIBO ne s'exécute pas lorsque vous le placez sur la Station d'alimentation.

Symptom	Cause/Remedy
AIBO met beaucoup de temps avant de commencer à bouger.	AIBO est en train de charger les données du "Memory Stick." Attendez un moment.
AIBO essaye de marcher mais il n'avance pas.	Le sol est peut-être glissant ou les poils de la moquette sont trop longs. → Placez AIBO sur une surface pas trop glissante, comme par exemple une moquette à poils courts.
AIBO tombe souvent.	Le sol est peut-être trop glissant, incliné ou instable. → Placez AIBO sur une surface plane pas trop glissante.
AIBO ne se relève pas après une chute.	AIBO arrête de bouger aussitôt qu'on le ramasse. → Vérifiez que le voyant de mode clignote, placez AIBO sur le sol, puis appuyez sur sa tête pendant plusieurs secondes.
Le voyant de mode clignote et AIBO émet des tonalités musicales, mais il ne marche pas.	AIBO arrête de bouger dès qu'on le ramasse ou lorsqu'un objet est coincé dans l'une des articulations de ses pattes. → Vérifiez que le voyant de mode clignote, placez AIBO sur le sol, puis appuyez sur sa tête pendant plusieurs secondes.

Symptôme	Cause/Remède
Le voyant de la poitrine clignote en orange.	Il se peut qu'il y ait un problème avec la batterie d'alimentation. → Remplacez la batterie par une batterie neuve (page 33).
AIBO ne court pas après la balle fournie.	Lorsque AIBO exécute une application interne, il ne court pas après la balle. Mais il lui répond.
AIBO ne marche pas.	Lorsque vous touchez le dos d'AIBO, il marche pendant environ cinq secondes.
Le témoin de poitrine ne s'éteint pas lorsque vous appuyez sur la touche pause pour qu'AIBO fasse une pause.	Un problème avec l'application interne est possible. → Retirez la batterie (page 33). Lorsque la batterie est verrouillée, insérez un objet pointu dans l'encoche de déverrouillage de la batterie pour la retirer (4 page 27). Réinsérez la batterie et appuyez une nouvelle fois sur la touche pause.
AIBO réclame rapidement un rechargement même avec une batterie d'alimentation entièrement chargée.	Lorsque la durée de fonctionnement de la batterie d'alimentation devient réellement courte, il se peut qu'elle ait atteint la fin de sa durée de vie. Remplacez-la par une batterie d'alimentation neuve (page 33).
Aucune tonalité musicale n'est émise par AIBO.	La tonalité musicale d'AIBO est désactivée. → Réglez le volume (page 46).

## Spécifications

### ■ AIBO

CPU	Processeur RISC 64 bits
Mémoire centrale	32MB
Support d'application fourni	“Memory Stick” pour AIBO
Parties mobiles	Bouche : 1 degré de liberté Tête : 3 degrés de liberté Patte : 3 degrés de liberté × 4 Oreille : 1 degré de liberté × 2 Queue : 2 degrés de liberté (20 degrés de liberté au total)
Entrées	Fente pour carte PC type II Borne de chargement
Entrée vidéo	Capteur d'image CMOS 100 000 pixels
Entrée audio	Microphones stéréo
Sortie audio	Haut-parleur
Afficheur LCD	Date, heure, niveau sonore et niveau de la batterie

### Capteurs internes

Capteurs thermométriques  
 Capteur de distance infrarouge  
 Capteur d'accélération  
 Capteurs tactiles (sur la tête), avec interrupteurs sur le menton, le dos et les pattes  
 Capteur de vibrations

### Consommation énergétique

Environ 9 W (en mode normal)

### Durée de fonctionnement

Environ 1,5 heures (en fonctionnement avec une ERA-201B1 entièrement chargée, en mode normal)

**Dimensions** Environ 152 × 281 × 250 mm  
 (6 × 11 <sup>1</sup>/<sub>8</sub> × 9 <sup>7</sup>/<sub>8</sub> pouces)  
 (l/h/p, queue et oreilles non comprises)

**Poids** Environ 1,5 kg (3,3 livres) (y compris la batterie d'alimentation et le “Memory Stick”)

**Couleur** Or/argent/noir

**Température de fonctionnement**  
 5° C à 35° C (41° F à 95° F)

**Humidité de fonctionnement**

10 % à 80 % (sans condensation)

Température de fonctionnement des ampoules Inférieure à 29° C (84° F)

**Température de stockage**

-20° C à 60° C (-4° F à 140° F)

**Humidité de stockage**

10 % à 90 % (sans condensation)

Température de stockage des ampoules Inférieure à 29° C (84° F)

## ■ Adaptateur secteur

Entrée 100 - 240 V, 50 - 60 Hz, 0,85 - 0,46 A

Sortie 16 V DC, 2,5 A

**Température de fonctionnement**

5 °C à 35 °C (41 °F à 95 °F)  
(température en gradients inférieure à 10 °C (18 °F)/heure)

**Humidité de fonctionnement**

20 % à 80 % (sans condensation), à condition que l'humidité soit inférieure à 65 % à une température de 35 °C (95 °F) (hygromètre inférieur à 9 °C (84 °F))

**Température de stockage**

-20 °C à 60 °C (-4 °F à 140 °F) (température en gradients inférieure à 10 °C (18 °F)/heure)

**Humidité de stockage**

10 % à 90 % (sans condensation), à condition que l'humidité soit inférieure à 20 % à une température de 60 °C (140 °F) (hygromètre inférieur à 35 °C (95 °F))

Dimensions Environ 60 × 30 × 120 mm (L/H/P) (Environ 2 <sup>3</sup>/<sub>8</sub> × 1 <sup>3</sup>/<sub>16</sub> × 4 <sup>3</sup>/<sub>4</sub> pouces)

Poids Environ 325 g (11,5 livres)

**Longueur des câbles**

Câble à courant continu : environ 1,8 m (70 <sup>7</sup>/<sub>8</sub> pouces)

Câble d'alimentation secteur : environ 1,8 m (70 <sup>7</sup>/<sub>8</sub> pouces)

## ■ Batterie ion lithium

**Batterie utilisée**

Batterie de type ion lithium

**Tension de sortie moyenne**

7,4 V CC

Capacité 2300 mAh

Température de fonctionnement

5 °C à 40 °C (41 °F à 104 °F)  
(température en gradients  
inférieure à 10°C (18°F)/  
heure)

Humidité de fonctionnement

10 % à 80 % (sans  
condensation)

Température de fonctionnement au  
thermomètre à bulles

Inférieure à 29 °C (84 °F)

Température de stockage

-20 °C à 60 °C (-4 °F à 140  
°F) (température en gradients  
inférieure à 10 °C (18 °F)/  
heure)

Humidité de stockage

10 % à 90 % (sans  
condensation)

Température de fonctionnement au  
thermomètre à bulles

Inférieure à 35 °C (95 °F)

Dimensions Environ 80,2 × 58,2 × 21 mm  
(Environ  $3 \frac{1}{4} \times 2 \frac{3}{8} \times \frac{27}{32}$   
pouces ) (L/l/P)

Poids Environ 70 g (6 livres1)

## ■ Accessoires fournis

Voir page 13.

La conception et les spécifications  
peuvent être modifiées sans préavis.



## Index

### A

Accessoires fournis .....	13
Adaptateur secteur .....	13, 19
Utilisation .....	54
AIBO	
Jouer avec .....	16
Nettoyage .....	55
Pause .....	19
Préparation .....	14
Utilisation .....	52
AIBO-ware .....	12, 16
Assistance clientèle .....	5

### B

Balle .....	13
Batterie d'alimentation .....	13
Chargement .....	19
Remplacement .....	33
Utilisation .....	54
Vérification du niveau .....	47
Borne de chargement .....	20, 27

### C

Caméra couleur .....	25
Capteurs	
Capteur tactile de la tête .....	25
Capteur tactile du dos .....	25
Capteur tactile du menton .....	25
Capteurs tactiles des pattes .....	25
Carte PC .....	12, 39
Insertion .....	39

### F

Fentes d'insertion	
Fente de la carte PC .....	29, 39
Fente d'insertion de la batterie d'alimentation .....	27
Fente d'insertion "Memory Stick" .....	27
Fuseau horaire .....	41, 48

### H

Haut-parleur .....	25
--------------------	----

### I

Indicateur d'état de fonctionnement A/ B .....	29
---	----

## L

- Lumière de la queue ..... 25
- Lumières de yeux ..... 25

## M

- Membres
  - Fixation ..... 30
  - Retrait ..... 32
- ”Memory Stick”
  - Insertion ..... 36
  - Retrait ..... 37
- Microphone stéréo ..... 25
- Mode Pause ..... 19

## O

- OPEN-R ..... 11
- Orifices de démontage
  - Orifice de démontage batterie d'alimentation ..... 27
  - Orifice de démontage de la patte ..... 27, 31
  - Orifice de démontage de la queue ..... 27, 31
  - Orifice de démontage de la tête ..... 27, 31

## P

- Panneau d'affichage ..... 29
- Prise du transformateur de l'adaptateur secteur ..... 13, 20
- Pointe pour le démontage des membres d'AIBO ..... 13, 31, 39

## R

- Réglage
  - date ..... 44
  - horloge ..... 43
  - niveau de la tonalité musicale ..... 46
- Robot de divertissement ..... 10

## S

- Station d'alimentation ..... 21
- Support client AIBO ..... 5

## T

- Taquet de sécurité de la batterie ..... 27, 34
- Témoin d'accès de la batterie ..... 27, 33, 37
- Tonalité musicale ..... 17, 46
- Touche de MODE ..... 29, 42-26
- Touche Pause ..... 15, 16, 19, 25, 29, 30, 33
- Touche + ..... 29, 42-26

**V**

Voyant de mode ..... 25  
Voyant de poitrine ..... 16, 20, 30

## *Sicherheitsinformationen*

### **ACHTUNG**

- Um Feuergefahr und die Gefahr eines elektrischen Schlags zu vermeiden, setzen Sie den Roboter weder Regen noch sonstiger Feuchtigkeit aus.
- Um einen elektrischen Schlag zu vermeiden, öffnen Sie das Gehäuse nicht. Überlassen Sie Wartungsarbeiten stets nur qualifiziertem Fachpersonal. Wenden Sie sich bitte an die AIBO-Kundendienst-Hotline. (Seite 5)
- Hinweis an erwachsene Benutzer bzw. Eltern und Erziehungsberechtigte - Überprüfen Sie den Transformator bitte regelmäßig auf Defekte, wie zum Beispiel Beschädigungen an den Kabeln, den Stiften oder am Gehäuse. Solche Beschädigungen können zu Feuergefahr, der Gefahr eines elektrischen Schlags oder Verletzungen führen. Ist der Transformator beschädigt, darf er nicht mehr benutzt und muss ausgetauscht werden.
- Dieses Spielzeug ist nicht für Kinder unter 8 Jahren gedacht und wird für Kinder unter 8 Jahren nicht empfohlen.
- Der an das Netzteil angeschlossene Roboter darf an nicht mehr als die empfohlene Anzahl von Stromquellen angeschlossen werden.
- Der Roboter darf ausschließlich mit dem empfohlenen Netzteil (ERA-201P1) verwendet werden.
- Das Netzteil ist kein Spielzeug.
- Es besteht die Gefahr, dass Kinder kleine Teile verschlucken.
- Wenn das externe Netz- oder Anschlusskabel beschädigt wird, muss es ausgetauscht oder repariert werden. Wenden Sie sich dazu nur an den Hersteller, seinen autorisierten Kundendienst oder ähnliches Fachpersonal, um potenzielle Gefahren zu vermeiden.

- Die zu Befestigungs- und Verpackungszwecken verwendeten Materialien sind nicht Teil des Spielzeugs. Diese Materialien stellen ein Sicherheitsrisiko für Kinder dar.
- Informationen zum Netzteil, zur Station und zum Lithium-Ionen-Akku finden Sie in den gesondert erhältlichen Anleitungen.
- Dieses Produkt ist ein Laser-Gerät der Klasse 1.

## *ENTSORGUNG DES LITHIUM-IONEN-AKKUS*

- ! Berühren Sie beschädigte oder auslaufende Lithium-Ionen-Akkus nicht.
- ! Bei einem falschen oder falsch eingelegten Akku besteht Explosionsgefahr. Tauschen Sie den Akku nur gegen einen Akku ERA-201B1 oder einen vergleichbaren Akkutyp aus, der vom Hersteller empfohlen wird. Entsorgen Sie gebrauchte Akkus nach den Angaben des Herstellers.
- ! Bei unsachgemäßem Gebrauch des Akkus besteht Feuergefahr oder die Gefahr von Verätzungen. Zerlegen Sie den Akku nicht, erhitzen Sie ihn nicht über 60 °C und versuchen Sie nicht, ihn zu verbrennen. Zerlegen Sie Akkus nicht und werfen Sie ihn nicht ins Feuer.

Entsorgungshinweis: Bitte werfen Sie nur entladene Batterien in die Sammelboxen beim Handel oder den Kommunen. Entladen sind Batterien in der Regel dann, wenn das Gerät abschaltet und „Batterie leer“ signalisiert oder nach längerer Gebrauchsdauer der Batterien nicht mehr einwandfrei funktioniert. Um sicherzugehen, kleben Sie die Batteriepole z.B. mit einem Klebestreifen ab oder geben Sie die Batterien einzeln in einen Plastikbeutel.

## Voor de Klanten in Nederland

Bij dit produkt zijn batterijen geleverd. Wanneer deze leeg zijn, moet u ze niet weggooien maar inleveren als KCA.

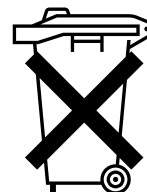

## Gesetzliche Vorschriften

Dieses Gerät wurde geprüft und erfüllt folgende Sicherheitsstandards:

Spielzeug-Richtlinie 88/378/EEC, EN50088/96 + A1/96 + A2/97, EN71-1/98, EN71-2/93, EN71-3/94

EMV-Richtlinie 89/336/EWG

EMI EN55022/94+A1/95+A2/97, EN55014/93+A1/97+A2/99, EN50081-1/92

EMS: EN55024/98, EN55014-2/97, EN61000-3-2/95, EN61000-3-3/95,

EN50082-1/97

EN60825-1/94

Netzteil und Lithium-Ionen-Akkus wurden zusammen als System geprüft und erfüllen folgende Sicherheitsstandards:

LVD 73/23/EWG + 93/68/EWG

EN60950/92 + A1/93 + A2/93 + A3/95 + A4/97 + A11/97

EN60065/98

EN61558-1/97 + A1/98

EN61558-2-7/97

### Hinweise zur Konformität mit dem CE-Zeichen (EMV)

- a) Dieses Gerät entspricht der europäischen Norm EN55022 Klasse B (digital) für die Verwendung in folgenden Gebieten: Wohngebiete, Gewerbegebiete und Leichtindustriegebiete.
- b) Dieses Gerät erfüllt die folgende europäische Richtlinie:  
89/336/EWG (EMV-Richtlinie)

**SONY®**

Sony Corporation

6-7-35 Kitashinagawa, Shinagawa-ku, Tokyo 141-0001 JAPAN

Bitte bewahren Sie alle Informationen zum späteren Nachschlagen auf.

### Kundendienst

Europa:

Für Großbritannien: +44(0)-20-7365-2938

Für Deutschland: +49(0)-69-9508-6310

Für Frankreich: +33(0)-1-5569-5118

E-Mail-Adresse: [aibo@sonystyle-europe.com](mailto:aibo@sonystyle-europe.com)

Die Reproduktion ganz oder auszugsweise ist ohne schriftliche Genehmigung untersagt. Alle Rechte vorbehalten.

# Inhalt

## **AIBO stellt sich vor**

Einführung .....	10
Was ist AIBO? .....	10
Überprüfen des mitgelieferten Zubehörs .....	13
Vorbereiten von AIBO .....	14
Spielen mit AIBO .....	16
Wenn AIBO sich nicht mehr bewegt .....	18
Wenn Sie nicht mit AIBO spielen .....	19
Anhalten von AIBO .....	19
Laden des Akkus .....	19

## **Weitere Informationen zu AIBO**

Lage und Funktion der Teile und Bedienelemente .....	24
AIBOs Äußeres .....	24
AIBOs Bauch .....	26
Bedienelemente am Rumpf .....	28
Abnehmen und Anbringen von AIBOs Körperteilen .....	30
Abnehmen von AIBOs Körperteilen .....	30
Anbringen von AIBOs Körperteilen .....	32



Austauschen des Akkus .....	33
Einsetzen und Herausnehmen eines „Memory Sticks“ .....	36
Einsetzen eines „Memory Sticks“ .....	36
Herausnehmen des „Memory Sticks“ .....	37
Einsetzen einer gesondert erhältlichen PC-Karte .....	39
Vornehmen verschiedener Einstellungen .....	41
Auswählen der Zeitzone .....	42
Einstellen der Uhr .....	43
Einstellen des Datums .....	44
Einstellen des Lautstärkepegels der Töne .....	46
Überprüfen des Akkuladezustands .....	47
Tabelle der Zeitzonen .....	48

## ***Weitere Informationen***

Hinweise zum Umgang mit AIBO und seinem Zubehör .....	52
Umgang mit AIBO .....	52
Feuchtigkeitskondensation .....	54
Umgang mit dem Netzteil .....	54
Umgang mit dem Akku .....	54
Reinigung .....	55
Störungsbehebung .....	56

Technische Daten .....	60
Index .....	63

## *AIBO stellt sich vor*

Dieses Kapitel ist eine Einführung zum Spielroboter AIBO ERS-210 und dem mitgelieferten Zubehör und erläutert die Vorbereitungen, die zum Spielen mit dem Roboter erforderlich sind.



## Einführung

### Was ist AIBO?



„AIBO“ ist der Name eines Spielroboters von Sony, der neuartige Konzepte der Interaktion zwischen Mensch und Roboter verwirklichen soll. Er erschließt Ihnen ganz neue Spiel- und Unterhaltungsmöglichkeiten.

Der Name „AIBO“ wurde aus den Begriffen „AI“ (Artificial Intelligence = Künstliche Intelligenz), dem englischen „Eye“ (Auge, ausgesprochen wie „Ai“) und „Roboter“ gebildet. Außerdem bedeutet das Wort „Aibou“ im Japanischen „Freund“ oder „Partner“.

Die neuesten Informationen zu AIBO finden Sie auf der folgenden Homepage:  
<http://www.aibo.com/>

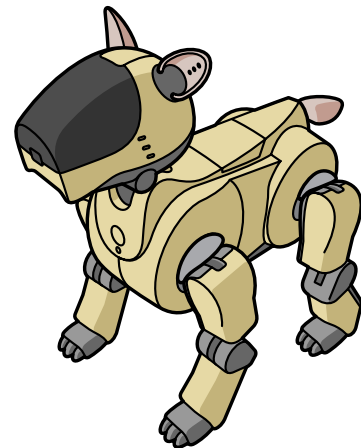

## Ein vierbeiniger Roboter voller Emotionen

Damit man ihn gleich auf den ersten Blick sympathisch findet, wurde AIBO nach dem Vorbild eines Haustiers mit vier Beinen sowie Kopf und Schwanz gestaltet. Er verfügt über zwanzig eingebaute Servomotoren, die ihm beim Laufen, Hinsetzen oder Hinlegen natürlich wirkende Bewegungsabläufe ermöglichen. Außerdem kann er mit den Augen, dem Schwanz und mit Ohrbewegungen Gefühle ausdrücken oder Sie auf besondere Art unterhalten.



„OPEN-R“ ist die Standardschnittstelle für ein Spielrobotersystem, das Sony aktiv fördern möchte. Ziel dieser Schnittstelle ist es, die Funktionen und Merkmale von Spielrobotern mit Hilfe einer flexiblen Kombination von Hardware und austauschbarer Software für unterschiedliche Anwendungsmöglichkeiten zu erweitern. AIBO ERS-210 entspricht OPEN-R Version 1.1.

„AIBO“, das AIBO-Logo, „OPEN-R“ und das OPEN-R-Logo sind eingetragene Marken der Sony Corporation. „Memory Stick“, „**MEMORY STICK**“ und „“ sind Marken der Sony Corporation. In diesem Handbuch sind die Marken nicht mit dem Zeichen „™“ markiert.

## ERS-210

Als Nachfolgemodell von AIBO ERS-110/111 ist AIBO ERS-210 bereits ein Spielroboter der zweiten Generation. Er verfügt über ein größeres Repertoire an Bewegungsmöglichkeiten und mehr Sensoren. Außerdem gibt es für den neuen AIBO einen zusätzlichen „Memory Stick“ mit AIBO-ware (nicht mitgeliefert), mit dem Sie AIBO großziehen und mit ihm spielen können.

- Der AIBO-ware-„Memory Stick“ ist ein „Memory Stick“ für AIBO, auf dem Anwendungssoftware für das Spielen mit AIBO gespeichert ist.

### **AIBO allein**

AIBO reagiert auf unterschiedliche Weise, wenn Sie ihm den Kopf oder den Rücken tätscheln. Er erkennt den mitgelieferten Ball und führt unterschiedliche Bewegungsfolgen aus, wenn er sich langweilt.

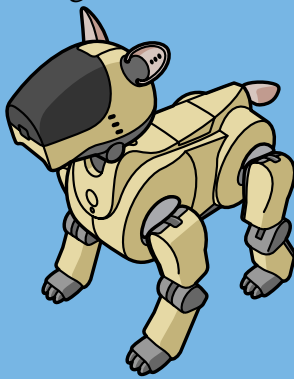

### **AIBO und „Memory Stick“ mit AIBO-ware**

Mithilfe dieser gesondert erhältlichen Anwendung kann AIBO erzogen werden, verschiedene Spiele spielen und bestimmte Worte verstehen und auf sie reagieren.

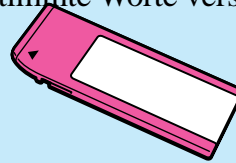

**Nicht mitgeliefert**

### **AIBO und die drahtlose LAN-Karte mit Software für AIBO**

Mithilfe der gesondert erhältlichen LAN-Karte und der zugehörigen Softwareanwendung ist eine Kommunikation zwischen AIBO und einem PC möglich.

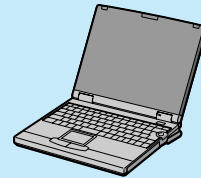

**Nicht mitgeliefert**

## Überprüfen des mitgelieferten Zubehörs

Vergewissern Sie sich bitte, dass alle folgenden Teile mitgeliefert wurden, bevor Sie mit AIBO zu spielen beginnen.

### ■ Netzteil ERA-201P1 (1)

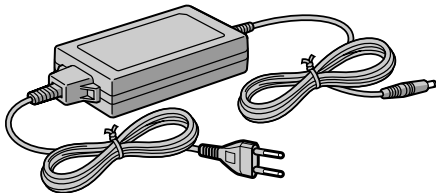

### ■ Ball (1)

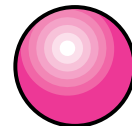

### ■ Adapterstecker für das Netzteil (1)

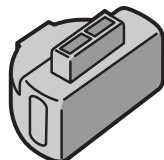

### ■ Stift zum Lösen von AIBOs Körperteilen (1)

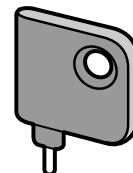

### ■ Lithium-Ionen-Akku ERA-201B1 (1)

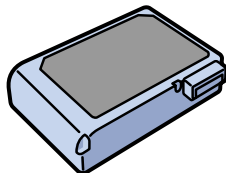

### ■ Dokumentation

Bedienungsanleitung zu AIBO

## Vorbereiten von AIBO

Der mit AIBO gelieferte Akku ist teilweise geladen. Es empfiehlt sich, den Akku vollständig aufzuladen (Seite 19), bevor Sie mit AIBO zu spielen beginnen.

- 1 Fassen Sie AIBO fest um den Körper, drehen Sie ihn um und öffnen Sie die Bauchklappe.**

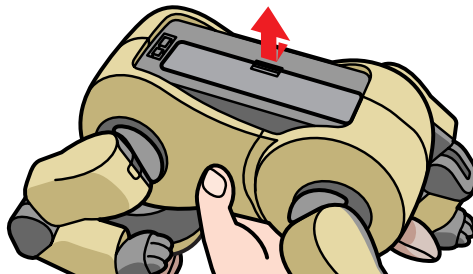

### Hinweise

- Wenn Sie AIBO anheben, fassen Sie ihn immer um den Körper und nicht an den Körperteilen.
- Berühren Sie den Ladekontakt nicht mit der Hand. Andernfalls könnte der Kontakt verschmutzt werden, was zu einer Beeinträchtigung der Verbindung führt.

- 2 Schieben Sie den mitgelieferten Akku in Pfeilrichtung hinein, bis er mit einem Klicken einrastet, und schließen Sie dann die Bauchklappe.**

Drücken Sie auf die mit dem Pfeil markierte Stelle.

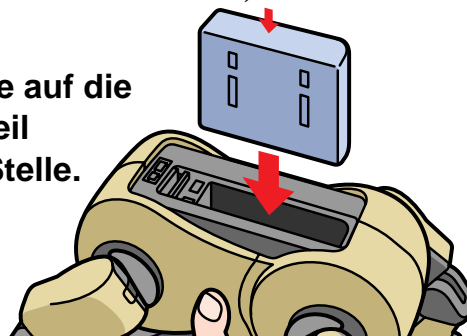



---

### 3 Setzen Sie AIBO auf den Boden, wie unten gezeigt.

Setzen Sie AIBO auf eine ebene Oberfläche, die nicht zu glatt ist, zum Beispiel auf einen Teppich mit kurzem Flor.

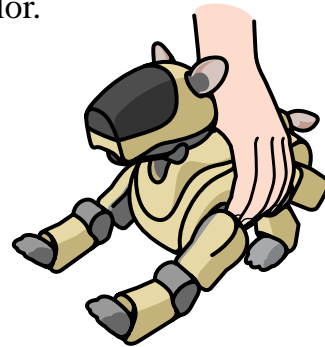

#### Hinweise

- Setzen Sie AIBO unbedingt wie auf der Abbildung gezeigt auf den Boden. Nur so können Sie verhindern, dass sich AIBO unerwartet bewegt und dadurch unter Umständen beschädigt wird, wenn Sie die Pausetaste drücken und wieder loslassen, um ihn zu starten.
- Erläuterungen zum Entnehmen des Akkus finden Sie auf Seite 34.

---

### 4 Drücken Sie die Pausetaste auf AIBOs Brust und lassen Sie sie wieder los.

Der Pausemodus endet und AIBOs Brustlampe leuchtet grün. Jetzt können Sie zusehen, wie sich AIBO völlig selbstständig bewegt.

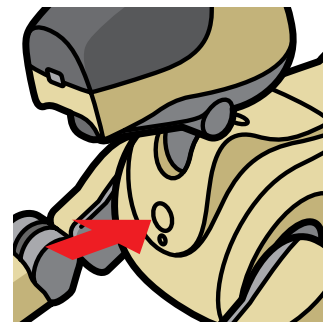

## Spielen mit AIBO

Wenn Sie die Pausetaste auf AIBOs Bauch drücken und seine Brustlampe grün aufleuchtet, wird das interne Anwendungsprogramm aktiviert und AIBO beginnt, sich eigenständig zu bewegen.

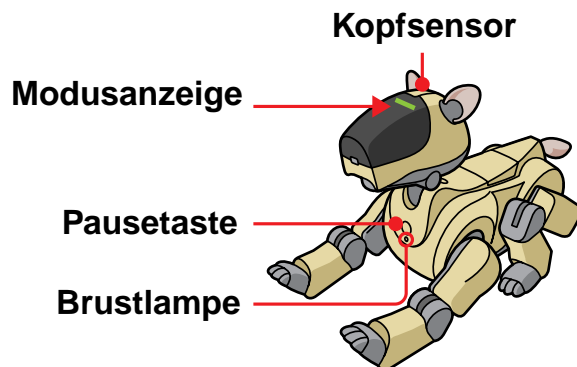

Damit Sie AIBOs Fähigkeiten optimal nutzen können, müssen Sie zumindest eine der folgenden Anwendungen auf einem AIBO-ware-„Memory Stick“ verwenden.

- AIBO Life (ERF-210AW01)
- Hello AIBO! Type-A (ERF-210AW02)
- Party Mascot (ERF-210AW03)

### **Wenn Sie AIBO eine Weile allein lassen**

- ➔ AIBO legt oder setzt sich hin oder bewegt sich selbstständig. AIBO befindet sich im autonomen Modus. Dies erkennen Sie an der leuchtenden Modusanzeige.

### **Wenn Sie AIBO vom Boden aufheben**

- ➔ AIBO hört auf, sich zu bewegen, und er lässt die Beine hängen (die Modusanzeige blinkt). Wenn AIBO wieder in den autonomen Modus wechseln soll, setzen Sie ihn auf den Boden und drücken seinen Kopfsensor einige Sekunden lang.

***Wenn ein Fremdkörper in AIBOs Beingelenke gerät***

- ➔ AIBO hört auf, sich zu bewegen, und er lässt die Beine hängen (die Modusanzeige blinkt). Wenn AIBO wieder in den autonomen Modus wechseln soll, setzen Sie ihn auf den Boden und drücken seinen Kopfsensor einige Sekunden lang.

***Wenn Sie zu stark auf AIBOs Kopf drücken***

- ➔ AIBO zeigt mit seinen Augen, dass er wütend ist.

***Wenn Sie AIBOs Kopf ein paar Mal von hinten nach vorne streicheln***

- ➔ AIBO zeigt mit seinen Augen Freude an.

***Wenn drücken Sie AIBOs ein paar Sekunden lang auf den Kopf***

- ➔ AIBO gibt Lautäußerungen von sich und die Augen leuchten auf.

***Wenn Sie AIBO am Kinn berühren***

- ➔ AIBO gibt Lautäußerungen von sich.

***Wenn Sie AIBO den mitgelieferten Ball hinhalten***

- ➔ AIBO setzt sich hin und die Schwanzlampe leuchtet auf.

***Wenn Sie AIBOs Rückensensor berühren***

- ➔ AIBO führt folgende Bewegungsfolge aus: Läuft 5 Schritte vorwärts → Läuft 5 Schritte rückwärts → Kickt mit dem rechten Bein → Kickt mit dem linken Bein.

***Wenn Sie AIBO auf die Energiestation (nicht mitgeliefert) setzen***

- ➔ AIBO hört auf, sich zu bewegen.

## *Wenn AIBO sich nicht mehr bewegt*

- Stellen Sie AIBO auf den Boden und drücken Sie ihm ein paar Sekunden lang auf den Kopf. AIBO hört auf, sich zu bewegen, wenn Sie ihn vom Boden hochheben oder wenn ein Fremdkörper in eins seiner Beingelenke gerät. In beiden Fällen blinkt AIBOs Modusanzeige grün.
- Laden Sie den Akku (Seite 19). Wenn der Akku leer ist, schaltet sich AIBOs Brustlampe aus und AIBO bewegt sich nicht mehr.

### **Hinweis**

Wenn AIBO eine Störung hat (siehe Seite 59 zur Störungsbehebung) oder wenn Sie mit der Hand in eins seiner Gelenke geraten, drücken Sie die Pausetaste an AIBOs Brust.

## Wenn Sie nicht mit AIBO spielen

In dieser Zeit sollten Sie den Akku aufladen, damit AIBO bereit ist, wenn Sie wieder mit ihm spielen möchten.

### Anhalten von AIBO

Drücken Sie die Pausetaste auf AIBOs Brust.  
Die Brustlampe blinkt grün und erlischt.

Pausetaste

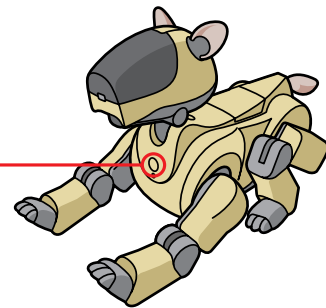

### Laden des Akkus

Der Akku wird automatisch aufgeladen, wenn AIBO mit dem mitgelieferten Netzteil verbunden ist. Laden Sie den Akku bei Zimmertemperatur (10 °C bis 30 °C).

**1 Bringen Sie den Adapterstecker für das Netzteil am Netzteil an.**

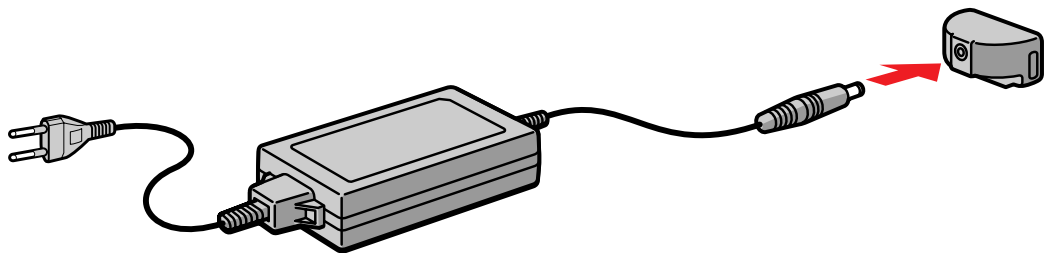

---

**2 Verbinden Sie den Adapterstecker für das Netzteil mit AIBOs Ladekontakt.**

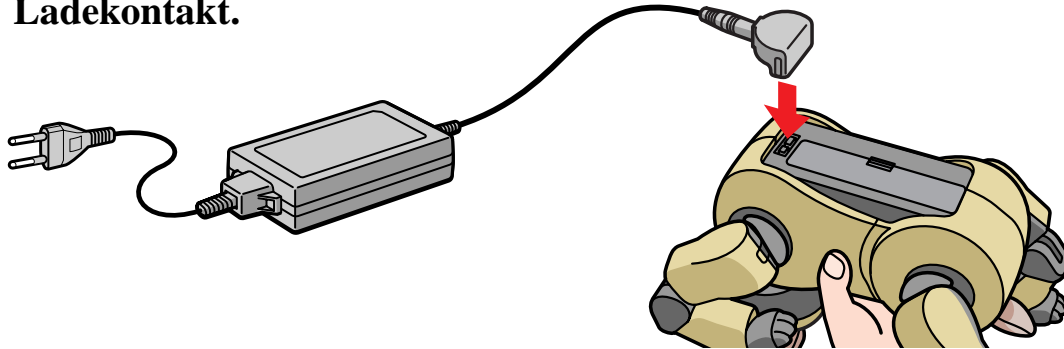

---

**3 Schließen Sie das Netzteil an eine Netzsteckdose an und bringen Sie AIBO in die unten dargestellte Position.**

Solange das Netzteil angeschlossen ist, bleibt AIBO im Pausemodus, selbst wenn Sie die Pausetaste auf seiner Brust drücken.

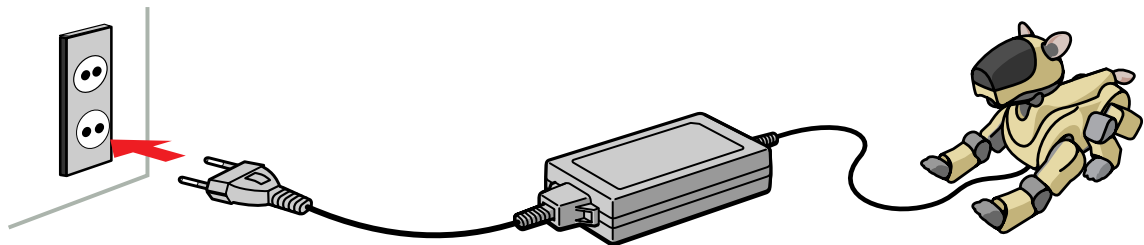

***Beim Laden***

Die Brustlampe leuchtet orange.

***Wenn der Ladevorgang beendet ist***

Die Brustlampe schaltet sich aus.

**Brustlampe**

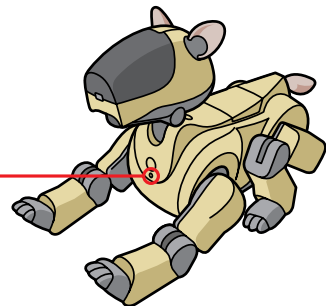

**Hinweise**

- Wenn die Brustlampe orange blinkt, während der Akku geladen wird, läuft der Ladevorgang nicht ordnungsgemäß ab. Tauschen Sie den Akku gegen einen neuen aus oder wenden Sie sich an die AIBO-Kundendienst-Hotline (Seite 5).
- Wenn Sie das Netzteil anschließen, während sich AIBO im aktiven Modus befindet, wechselt AIBO automatisch in den Pausemodus und das Laden des Akkus beginnt.

**■ Die Energiestation**

Um den Akku in AIBOs Innerem aufzuladen, setzen Sie AIBO auf die gesondert erhältliche Energiestation. Sie können auch gleichzeitig einen Ersatzakku auf der Energiestation laden. Wenn Sie einen Ersatzakku haben, können Sie AIBOs Akku immer austauschen, wenn er erschöpft ist, und so länger mit AIBO spielen. Erläuterungen zum Austauschen des Akkus finden Sie auf Seite 33.

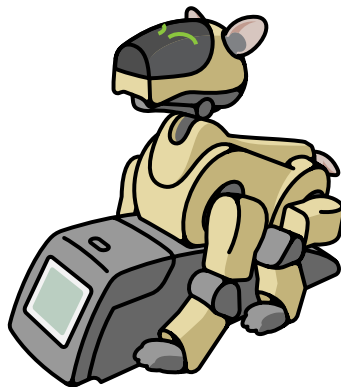





## *Weitere Informationen zu AIBO*

In diesem Kapitel finden Sie technische Erläuterungen zu AIBO. Hier werden seine Komponenten und deren Funktion, verschiedene Einstellungen und die Installation von zusätzlich erhältlichem Zubehör erklärt.



## Lage und Funktion der Teile und Bedienelemente

### AIBOs Äußeres

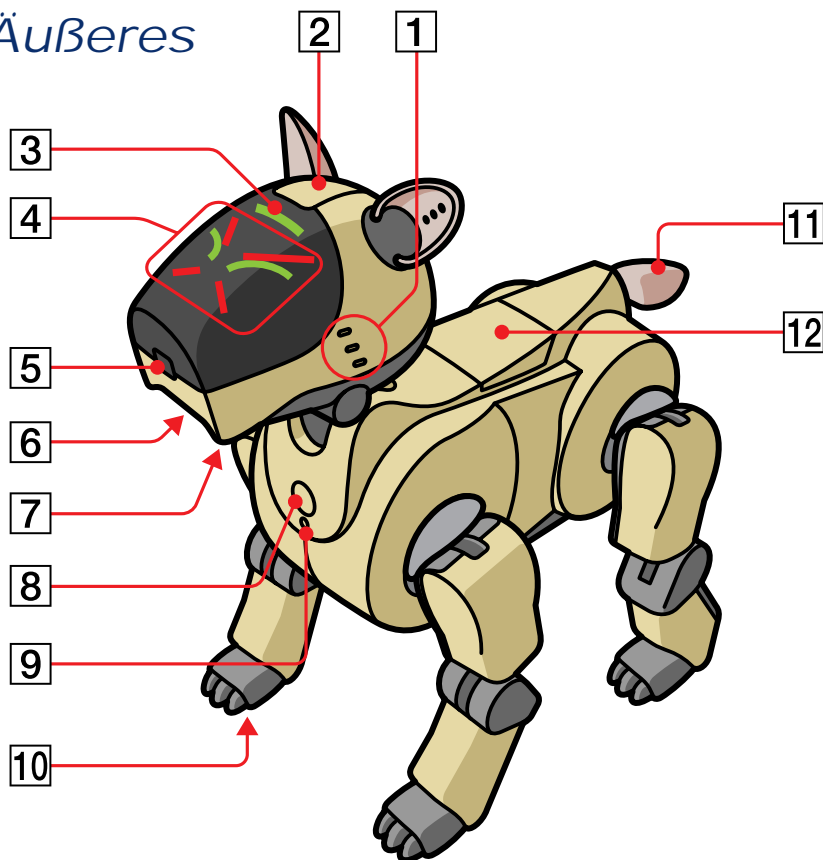

#### Hinweise

- Bringen Sie keine Aufkleber an AIBOs Farbkamera oder auf AIBOs Gesicht (der transparenten Abdeckung) an.
- Bringen Sie keine Aufkleber an AIBOs Gelenken oder anderen beweglichen Teilen an und führen Sie auch keine Fremdkörper ein.
- Wenn Sie AIBO anheben, fassen Sie ihn immer um den Körper und nicht an den Körperteilen.

### **1 Stereomikrofon**

Mit dem Mikrofon nimmt AIBO Geräusche aus seiner Umgebung wahr.

### **2 Kopfsensor**

Über diesen Sensor spürt AIBO, wenn man ihn am Kopf tätschelt oder ihm einen Klaps gibt.

### **3 Modusanzeige**

Zeigt AIBOs Betriebsmodus an.

### **4 Augen (LEDs)**

Die LEDs (Leuchtdioden) in AIBOs Augen leuchten blaugrün oder rot auf und zeigen damit AIBOs Stimmung an.

### **5 Farbkamera**

Ermöglicht es AIBO, nach Gegenständen zu suchen und deren Farbe und Bewegung zu erkennen.

### **6 Lautsprecher**

Erzeugt Tonkombinationen und Toneffekte.

### **7 Kinnsensor**

Über diesen Sensor spürt AIBO Berührungen am Kinn.

### **8 Pausetaste**

Zum Aktivieren oder Anhalten von AIBO.

### **9 Brustlampe**

- Leuchtet grün, wenn AIBO aktiv ist.
- Blinkt grün, wenn AIBO sich nicht bewegt und Daten auf den „Memory Stick“ speichert.
- Leuchtet orange, wenn der Akku in AIBO geladen wird.
- Blinkt orange, wenn während des Ladens ein Fehler auftritt.
- Erlischt, wenn sich AIBO im Pausenmodus befindet.

### **10 Pftensensoren**

Diese befinden sich an der Unterseite aller vier Pfoten.

### **11 Schwanzlampe**

Leuchtet blau oder orange und zeigt damit AIBOs Stimmung an.

### **12 Rückensensor**

Über diesen Sensor spürt AIBO Berührungen am Rücken.

## AIBOs Bauch

Die Abbildung zeigt AIBO mit geöffneter Bauchklappe.

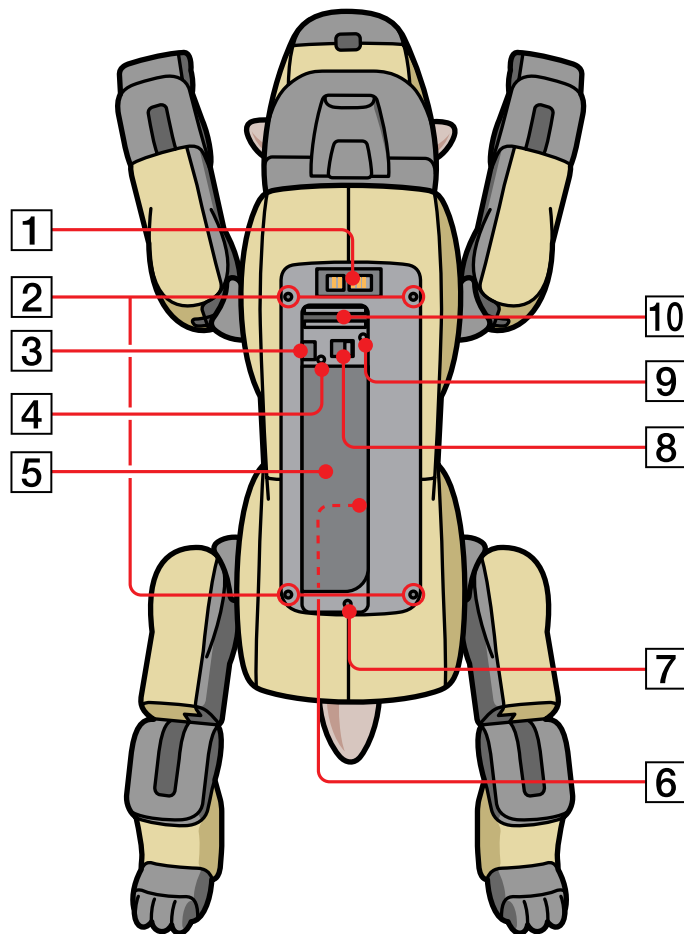

### Hinweis

Berühren Sie den Ladekontakt nicht mit der Hand. Andernfalls könnte der Kontakt verschmutzt werden, was zu einer Beeinträchtigung der Verbindung führt.

### **1 Ladekontakt**

Schließen Sie das mitgelieferte Netzteil mit dem mitgelieferten Adapterstecker für das Netzteil hier an. Dieser Ladekontakt steht in Verbindung mit dem Ladekontakt an der Energiestation (nicht mitgeliefert), wenn Sie den Akku in AIBO mit der Energiestation laden.

### **2 Beinriegelungsöffnungen**

Führen Sie den mitgelieferten Stift in die entsprechende Öffnung ein, wenn Sie eins von AIBOs Beinen abnehmen wollen.

### **3 Verriegelungsanzeige für Akku**

Während AIBO auf den „Memory Stick“ zugreift, ist der Akkulösehebel verriegelt und der Akku kann nicht herausgenommen werden. Die Verriegelungsanzeige für den Akku leuchtet in dieser Zeit rot. Solange die Anzeige rot leuchtet, dürfen Sie den „Memory Stick“ nicht herausnehmen.

### **4 Entriegelungsöffnung für Akku**

Führen Sie einen spitzen Gegenstand in diese Öffnung ein, um den Akku zu entriegeln.

### **5 Akkufach**

Setzen Sie den mitgelieferten oder einen zusätzlich erhältlichen Lithium-Ionen-Akku in dieses Fach ein.

### **6 Aufkleber mit Seriennummer**

### **7 Schwanzentriegelungsöffnung**

Führen Sie den mitgelieferten Stift in diese Öffnung ein, wenn Sie AIBOs Schwanz abnehmen wollen.

### **8 Akkulösehebel**

Verschieben Sie diesen Hebel, um den Akku herauszunehmen.

### **9 Kopfentriegelungsöffnung**

Führen Sie den mitgelieferten Stift in diese Öffnung ein, wenn Sie AIBOs Kopf abnehmen wollen.

### **10 Einschub für „Memory Stick“**

Setzen Sie den AIBO-ware-„Memory Stick“ (nicht mitgeliefert) in diesen Einschub ein.

## Bedienelemente am Rumpf

Wenn Sie AIBOs Kopf, Beine und Schwanz abnehmen, bleibt der so genannte Rumpf übrig. Erläuterungen zum Abnehmen oder Anbringen der entsprechenden Teile finden Sie auf Seite 30.

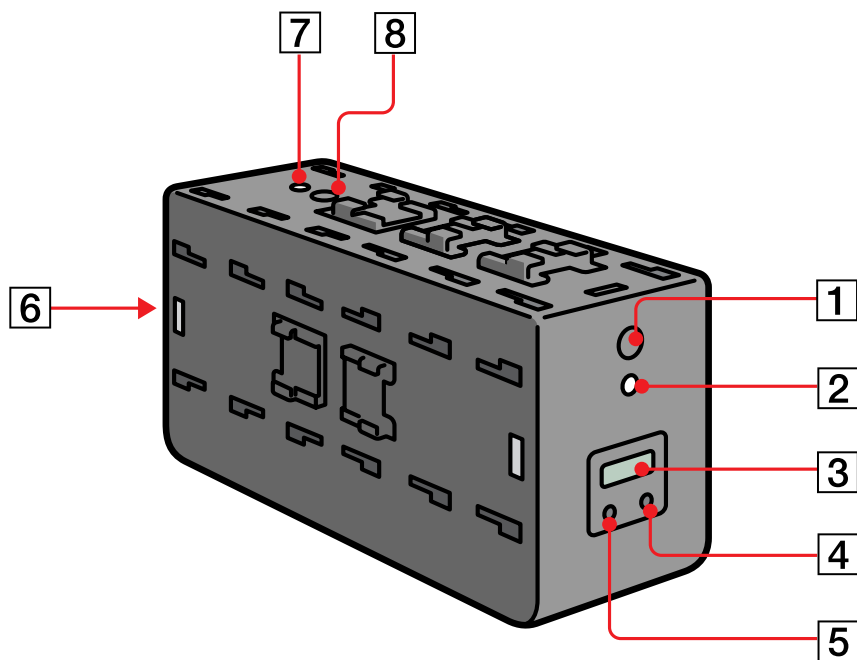

**1 Pausetaste A (Brust)**

Diese Taste hat dieselbe Funktion wie die Pausetaste (**8**) auf Seite 25.

**2 Statusanzeige A (Brust)**

Diese Statusanzeige hat die gleiche Funktion wie die Brustlampe.

**3 Display**

Zeigt die aktuelle Uhrzeit, den Akkuladezustand oder den Lautstärkepegel der Töne an, die AIBO äußert.

**4 Taste +**

Mit dieser Taste können Sie den Wert von Einstellungen erhöhen.

**5 Taste MODE**

Mit dieser Taste können Sie Einstellungen ändern.

**6 PC-Karteneinschub**

Setzen Sie die PC-Karte (nicht mitgeliefert) in diesen Einschub ein.

**7 Statusanzeige B (Rücken)**

Diese Anzeige hat die gleiche Funktion wie Statusanzeige A (**2**). Dieser Anzeige werden in Zukunft möglicherweise weitere Funktionen zugeordnet.

**8 Pausetaste B (Rücken)**

Diese Pausetaste hat die gleiche Funktion wie Pausetaste A (**1**). Dieser Taste werden in Zukunft möglicherweise weitere Funktionen zugeordnet.

## Abnehmen und Anbringen von AIBOs Körperteilen

Schon in naher Zukunft werden andere Körperteile für AIBO erhältlich sein, die Sie dann gegen die vorhandenen austauschen können, um Ihrem AIBO ein ganz neues Aussehen zu verleihen.

### Abnehmen von AIBOs Körperteilen

---

- 1 **Drücken Sie die Pausetaste und warten Sie, bis die Brustlampe erlischt.**

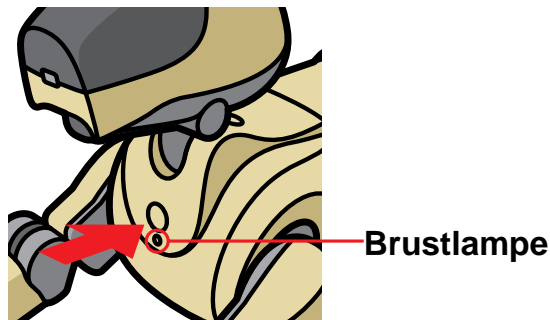

#### **Hinweis**

Während AIBO auf den „Memory Stick“ zugreift, leuchtet die Verriegelungsanzeige für den Akku rot. Nehmen Sie den „Memory Stick“ während dieser Zeit nicht heraus. Andernfalls könnte AIBO beschädigt werden. Der Akku ist verriegelt, bis der Speichervorgang abgeschlossen ist. Wenn Sie versuchen, ihn gewaltsam zu entnehmen, kann es zu Schäden an AIBO kommen.



## 2 Fassen Sie AIBO fest um den Körper, drehen Sie ihn um und öffnen Sie die Bauchklappe.

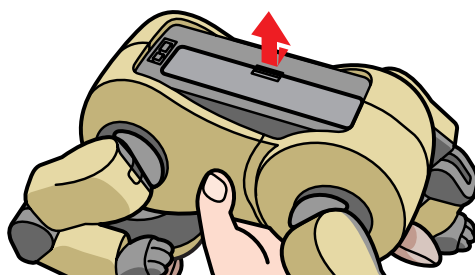

### Hinweise

- Wenn Sie AIBO anheben, fassen Sie ihn immer um den Körper und nicht an den Körperteilen.
- Berühren Sie den Ladekontakt nicht mit der Hand. Andernfalls könnte der Kontakt verschmutzt werden, was zu einer Beeinträchtigung der Verbindung führt.

## 3 Drücken Sie den mitgelieferten Stift in die Entriegelungsöffnung des Körperteils hinein, den Sie entfernen wollen.

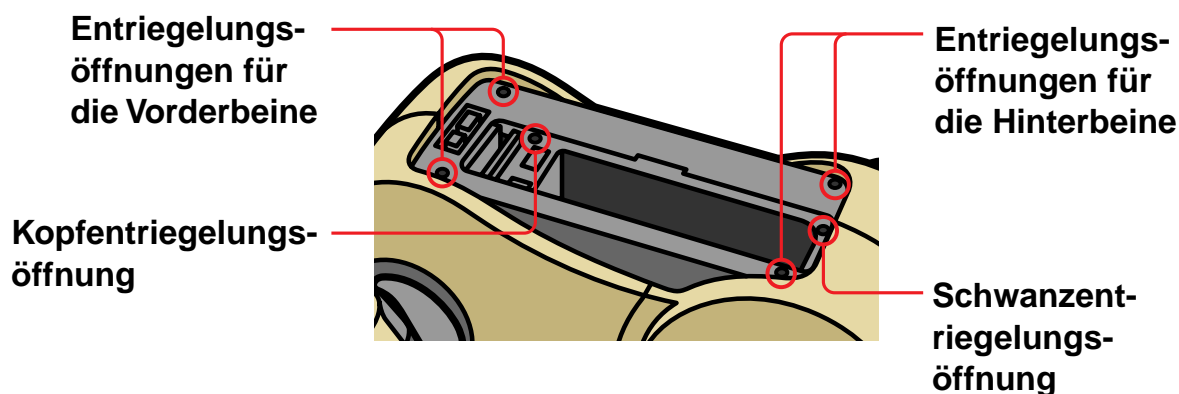

---

**4 Drücken Sie den Stift in die Entriegelungsöffnung und nehmen Sie den entsprechenden Körperteil ab.**

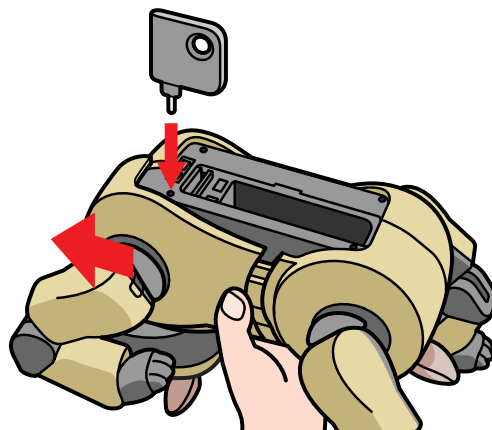

**Hinweis**

Wenn Sie AIBOs Beine abnehmen wollen, beginnen Sie mit den Vorderbeinen. Wenn Sie AIBOs Kopf und Schwanz abnehmen wollen, beginnen Sie mit dem Schwanz.

---

### *Anbringen von AIBOs Körperteilen*

Fassen Sie AIBO um den Körper und bringen Sie den Körperteil an, so dass er mit einem Klicken einrastet.

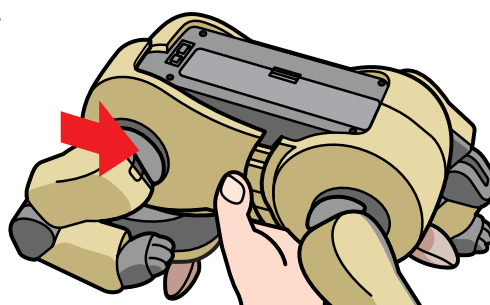

## Austauschen des Akkus

Sie müssen AIBOs Beine, Kopf und Schwanz abnehmen, wenn Sie die Uhr oder den Lautstärkepegel von AIBOs Lautäußerungen einstellen oder eine PC-Karte (nicht mitgeliefert) einsetzen wollen. Sie können den Akku in AIBO aber auch gegen einen anderen Akku austauschen, den Sie in der zusätzlich erhältlichen Energiestation aufgeladen haben.

- 1 **Drücken Sie die Pausetaste und warten Sie, bis die Brustlampe erlischt.**

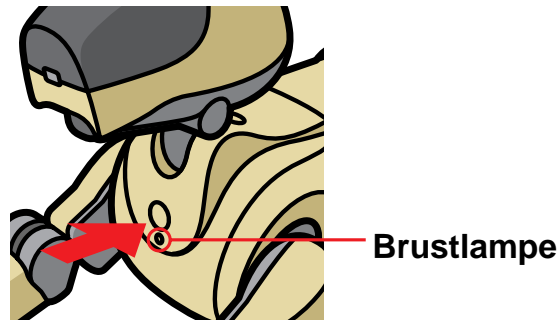

### Hinweis

Während AIBO auf den „Memory Stick“ zugreift, leuchtet die Verriegelungsanzeige für den Akku rot. Nehmen Sie den „Memory Stick“ während dieser Zeit nicht heraus. Andernfalls könnte AIBO beschädigt werden. Der Akku ist verriegelt, bis der Speichervorgang abgeschlossen ist. Wenn Sie versuchen, ihn gewaltsam zu entnehmen, kann es zu Schäden an AIBO kommen.

---

**2 Fassen Sie AIBO fest um den Körper, drehen Sie ihn um und öffnen Sie die Bauchklappe.**

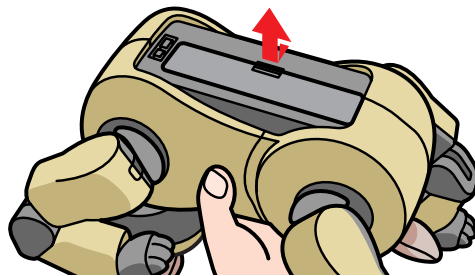

**Hinweise**

- Wenn Sie AIBO anheben, fassen Sie ihn immer um den Körper und nicht an den Körperteilen.
- Berühren Sie den Ladekontakt nicht mit der Hand. Andernfalls könnte der Kontakt verschmutzt werden, was zu einer Beeinträchtigung der Verbindung führt.

---

**3 Verschieben Sie den Akkulösehebel und nehmen Sie den Akku heraus.**

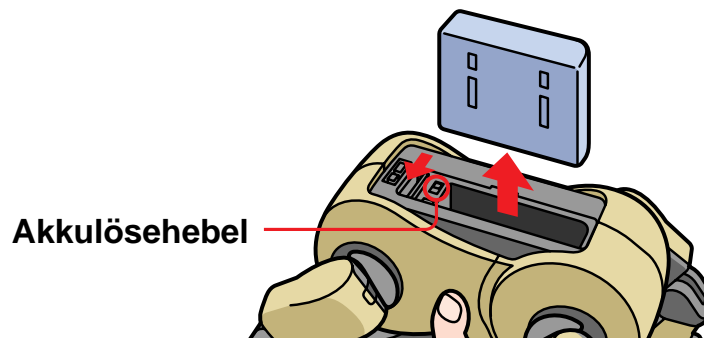

**Hinweise**

- Wenn die Verriegelungsanzeige für den Akku rot leuchtet, darf der Akku nicht herausgenommen werden. Wenn Sie in diesem Fall versuchen, den Akku gewaltsam zu entnehmen, kann es zu Schäden an AIBO kommen.
- Achten Sie beim Herausnehmen des Akkus darauf, ihn fest in der Hand zu halten, so dass er nicht herunterfällt.

- 
- 4 Schieben Sie den geladenen Akku in Pfeilrichtung hinein, bis er mit einem Klicken einrastet, und schließen Sie dann die Bauchklappe.



- 
- 5 Setzen Sie AIBO auf den Boden, wie unten gezeigt.



**Hinweis**

Nur so können Sie verhindern, dass sich AIBO unerwartet bewegt und dadurch unter Umständen beschädigt wird, wenn Sie die Pausetaste drücken und wieder loslassen, um ihn zu starten.

## Einsetzen und Herausnehmen eines „Memory Sticks“

Setzen Sie einen „Memory Stick“ unbedingt erst ein bzw. nehmen Sie ihn erst heraus, nachdem Sie die Pausetaste auf AIBOs Brust gedrückt und ihn so in den Pausemodus geschaltet haben.

### Einsetzen eines „Memory Sticks“

---

- 1 Fassen Sie AIBO um den Körper, drehen Sie ihn um und öffnen Sie die Bauchklappe.**

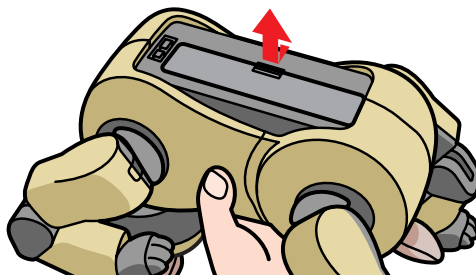

#### Hinweise

- Wenn Sie AIBO anheben, fassen Sie ihn immer um den Körper und nicht an den Körperteilen.
- Berühren Sie den Ladekontakt nicht mit der Hand. Andernfalls könnte der Kontakt verschmutzt werden, was zu einer Beeinträchtigung der Verbindung führt.

---

## 2 Setzen Sie den „Memory Stick“ ein und schließen Sie die Bauchklappe.

Achten Sie darauf, dass die Markierung ▼ nach unten weist, und schieben Sie dann den „Memory Stick“ in den „Memory Stick“-Einschub ein, bis er mit einem Klicken einrastet.

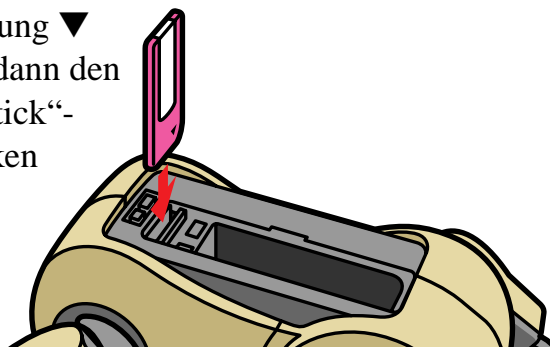

---

### *Herausnehmen des „Memory Sticks“*

Bevor Sie den „Memory Stick“ aus AIBO herausnehmen, drücken Sie die Pausetaste, um AIBO in den Pausemodus zu schalten. Überprüfen Sie dann, ob die Verriegelungsanzeige für den Akku weiß leuchtet.

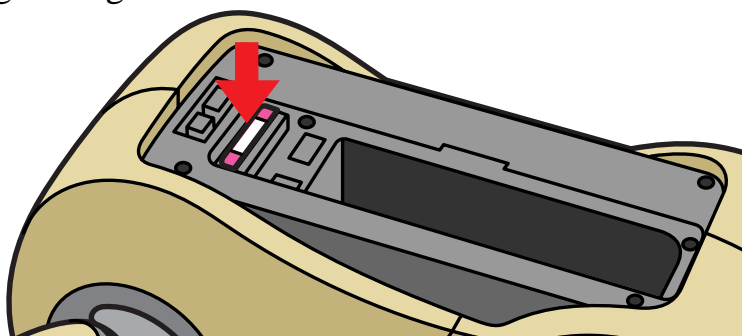

### Hinweise

- Nehmen Sie den „Memory Stick“ nicht heraus, solange die Verriegelungsanzeige für den Akku rot leuchtet. Andernfalls könnte AIBO beschädigt werden.
- Wenn Sie den Schutzschalter auf dem „Memory Stick“ auf LOCK stellen, kann AIBO keine Daten auf dem „Memory Stick“ speichern.



## *Einsetzen einer gesondert erhältlichen PC-Karte*

Informationen zum Einsetzen einer gesondert erhältlichen LAN-Karte finden Sie in der Bedienungsanleitung, die mit der drahtlosen LAN-Karte ERA-201D1 für AIBO geliefert wird.

- 1 Drücken Sie den mitgelieferten Stift in die Entriegelungsöffnungen für AIBOs linkes Vorder- und Hinterbein und nehmen Sie die Beine ab.**

Der PC-LAN-Karteneinschub ist nun zu sehen.

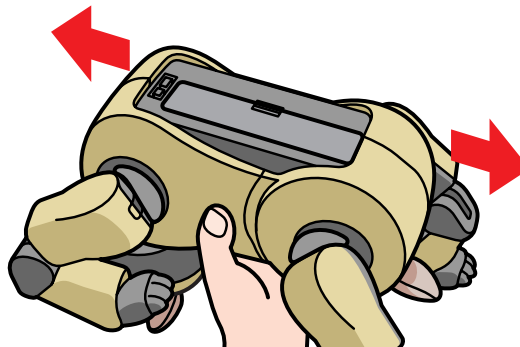

---

**2 Drücken Sie die PC-Karte fest in den Einschub, wie in der Abbildung dargestellt.**

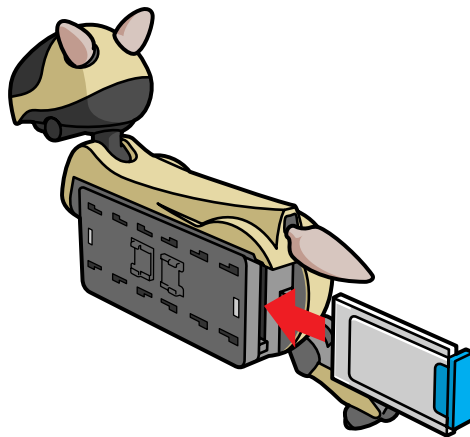

---

**3 Bringen Sie das linke Vorder- und das linke Hinterbein wieder an.**

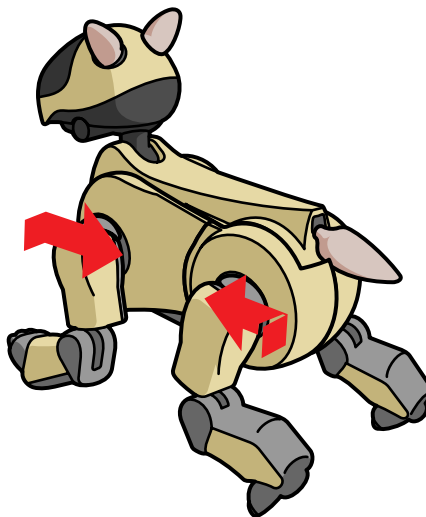

## Vornehmen verschiedener Einstellungen

Wenn Sie AIBOs Körperteile abgenommen haben, können Sie über das Display am Rumpf folgende Einstellungen vornehmen.

Im Display erscheint normalerweise keine Anzeige. Wenn Sie die Taste MODE drücken, erscheint etwa 30 Sekunden lang eine der folgenden Optionen. Zum Einstellen einer Option drücken Sie erneut die Taste MODE, solange die Option angezeigt wird.

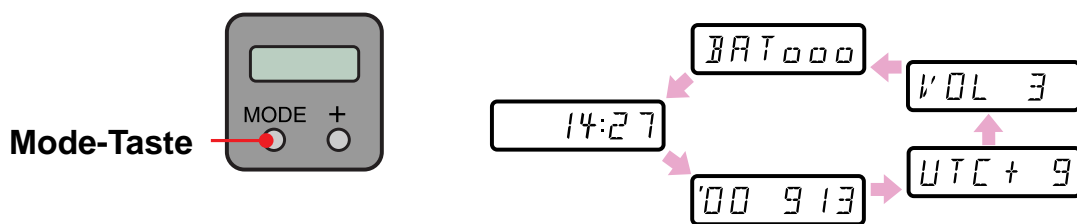

### So brechen Sie den Einstellvorgang ab

Drücken Sie die Taste MODE, solange die Option blinkt. Die Option wird auf den ursprünglichen Wert zurückgesetzt. Dieser Wert wird angezeigt.

## Auswählen der Zeitzone

Mit der Zeitzonenfunktion geben Sie den Zeitunterschied (in Stunden) zwischen Ihrem aktuellen Aufenthaltsort und der Weltzeit (Greenwich-Zeit, Universal Time Coordinated = UTC) an. Der Unterschied wird als ganze Zahl zwischen -12 und +12 ausgedrückt. Die Zeitzone für Hawaii wird zum Beispiel als -10 angegeben. Eine Auflistung der Zeitzonen der Welt finden Sie unter „Tabelle der Zeitzonen“ auf Seite 48 und Seite 49.

- 
- 1 Drücken Sie die Taste MODE so oft, bis die Zeitzonenanzeige erscheint.**

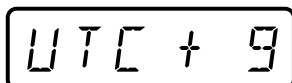

A digital display showing the text "UTC + 9" in a monospaced font. The display is enclosed in a rectangular border.

- 
- 2 Wählen Sie mit der Taste MODE die Zeitzone aus.**

Die Zeitzonenangabe beginnt zu blinken.

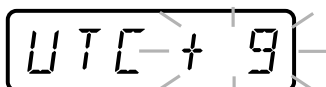

A digital display showing the text "UTC + 9" in a monospaced font. The display is enclosed in a rectangular border. A vertical cursor is positioned between the '+' and '9' characters, and there are small horizontal lines on either side of the cursor, indicating that the characters are blinking.

---

### 3 Stellen Sie durch mehrmaliges Drücken der Taste + die Zeitzone ein. Drücken Sie dann die Taste MODE.

Damit haben Sie die Einstellung vorgenommen und die Zeitzone wird wieder angezeigt.



#### Hinweis

Bei der Zeitzonenfunktion wird die Sommerzeit nicht berücksichtigt.

---

## Einstellen der Uhr

Die Uhrzeit wird im 24-Stunden-Format angezeigt.

---

### 1 Drücken Sie die Taste MODE so oft, bis die Uhrzeitanzeige erscheint.

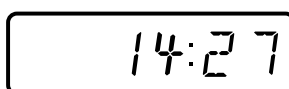

---

### 2 Stellen Sie mit der Taste MODE die Uhr ein.

Die Stundenangabe beginnt zu blinken.

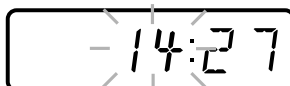

---

**3 Stellen Sie durch mehrmaliges Drücken der Taste + die Stunden ein. Drücken Sie dann die Taste MODE.**

Die Minutenangabe beginnt zu blinken.



---

**4 Stellen Sie durch mehrmaliges Drücken der Taste + die Minuten ein. Drücken Sie dann die Taste MODE.**

Damit haben Sie die Einstellung vorgenommen und die Zeit wird wieder angezeigt.

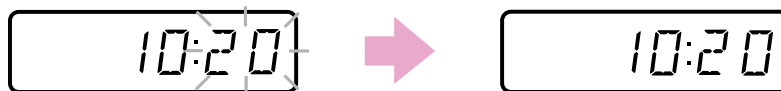

---

## *Einstellen des Datums*

---

**1 Drücken Sie die Taste MODE so oft, bis die Datumsanzeige erscheint.**

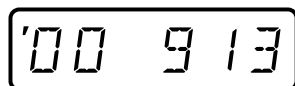

---

**2 Stellen Sie mit der Taste MODE das Datum ein.**

Die Jahresangabe beginnt zu blinken.

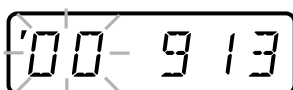

---

**3 Stellen Sie durch mehrmaliges Drücken der Taste + das Jahr ein. Drücken Sie dann die Taste MODE.**

Die Monatsangabe beginnt zu blinken.



---

**4 Stellen Sie durch mehrmaliges Drücken der Taste + den Monat ein. Drücken Sie dann die Taste MODE.**

Die Tagesangabe beginnt zu blinken.



---

**5 Stellen Sie durch mehrmaliges Drücken der Taste + den Tag ein.  
Drücken Sie dann die Taste MODE.**

Damit haben Sie die Einstellung vorgenommen und das Datum wird wieder angezeigt.

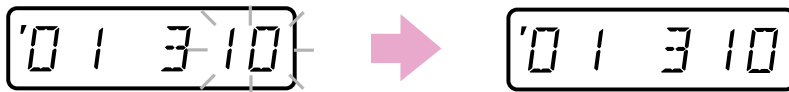

---

### *Einstellen des Lautstärkepegels der Töne*

Die Lautstärke der Töne, die AIBO äußert, kann auf vier verschiedene Pegel eingestellt werden.

Wenn Sie „0“ einstellen, ist AIBO stummgeschaltet.

---

**1 Drücken Sie die Taste MODE so oft, bis die Anzeige für den Lautstärkepegel erscheint.**

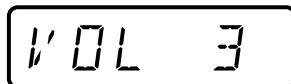

---

**2 Stellen Sie mit der Taste MODE den Lautstärkepegel ein.**

Die Anzeige für den Lautstärkepegel beginnt zu blinken.

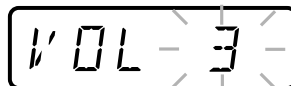



---

### 3 Drücken Sie mehrmals die Taste +, und wählen Sie damit einen Lautstärkepegel zwischen 0 und 3 aus. Drücken Sie dann die Taste MODE.

Damit haben Sie die Einstellung vorgenommen und der Lautstärkepegel wird wieder angezeigt.

---

## Überprüfen des Akkuladezustands

Wenn Sie den Ladezustand des Akkus in AIBO überprüfen wollen, gehen Sie folgendermaßen vor.

---

### 1 Drücken Sie die Taste MODE so oft, bis die Akkuladungsanzeige erscheint.

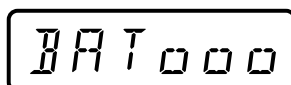
A rectangular digital display with a black border showing the text 'BAT 000' in a monospaced font.

Die Akkuladung wird in Form der folgenden vier Ladestufen angezeigt:

„BAT “: Leer  
„BAT o “: Fast leer  
„BAT o o “: Zur Hälfte geladen  
„BAT o o o “: Voll

#### **Hinweis**

Wenn kein Akku eingelegt ist, erscheint die Anzeige „BAT - - -“.

---

## Tabelle der Zeitzonen

Geben Sie anhand dieser Tabelle die Zeitzone ein.

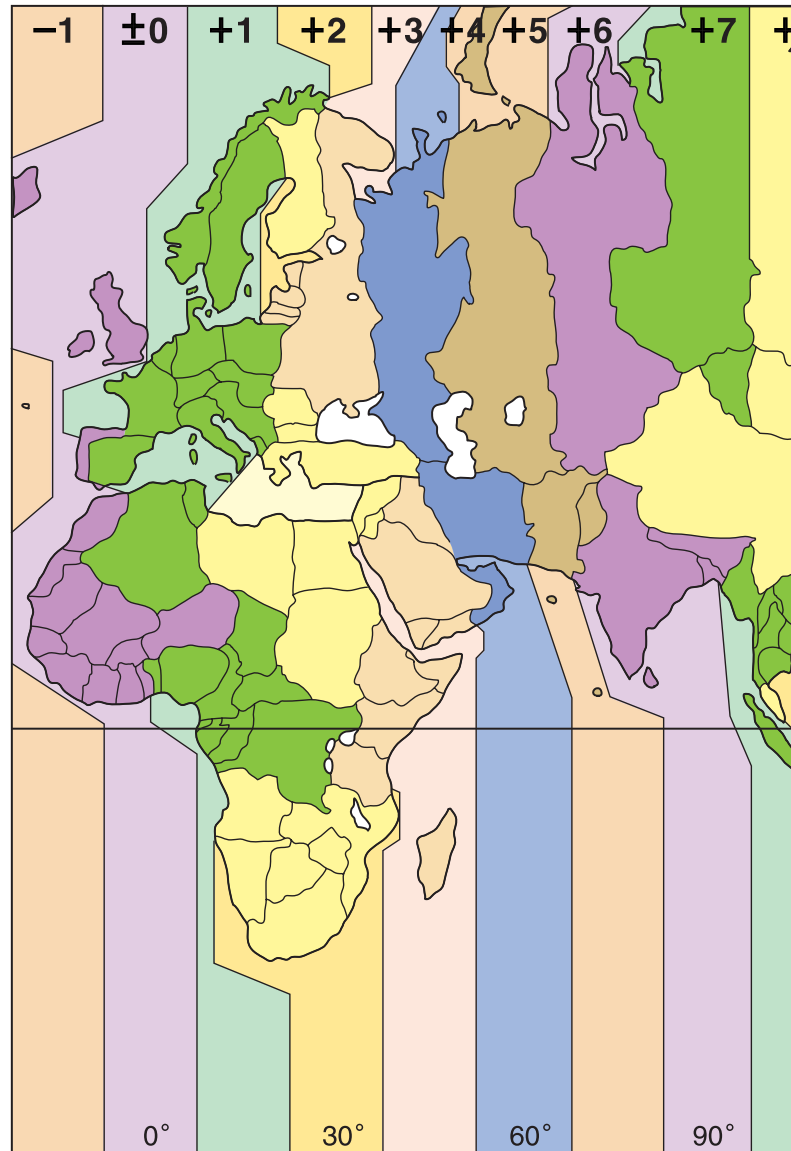

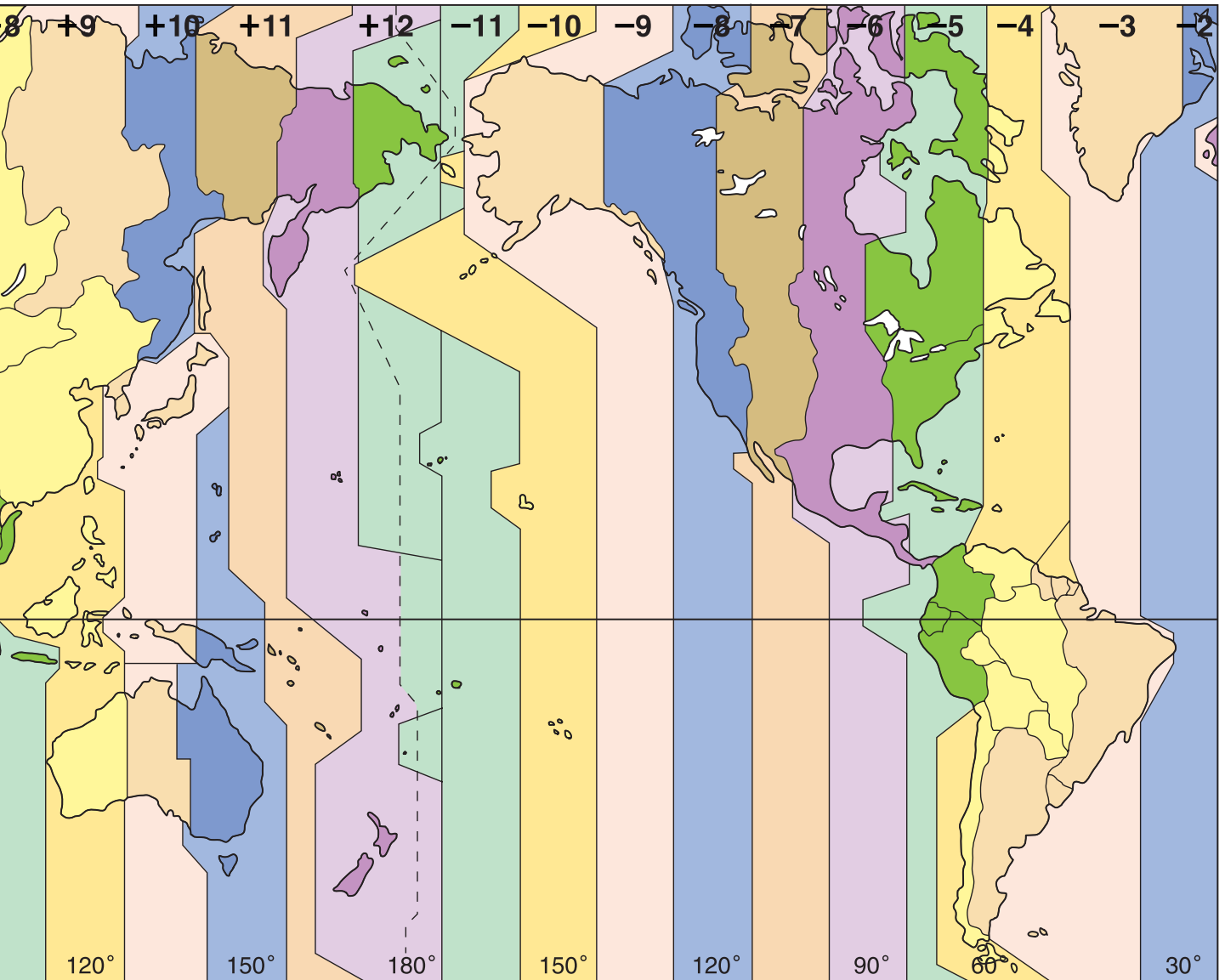



## *Weitere Informationen*

Dieses Kapitel enthält Hinweise zum Umgang mit AIBO und seinem Zubehör, Hinweise zur Störungsbehebung und andere Informationen zu AIBO.

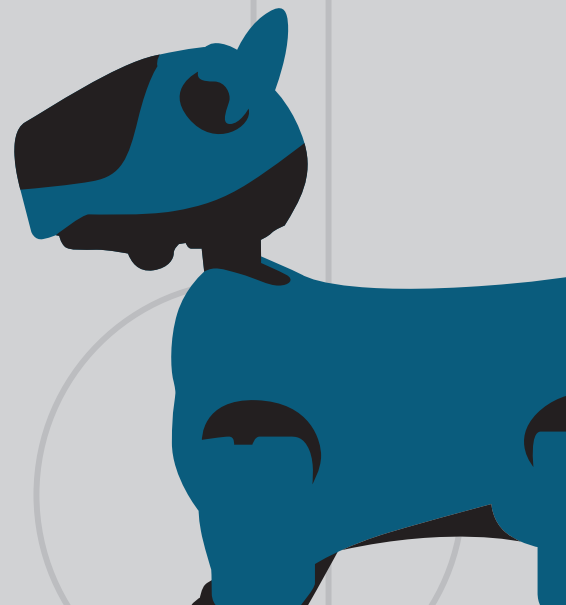

## *Hinweise zum Umgang mit AIBO und seinem Zubehör*

Um Beschädigungen an AIBO und seinem Zubehör zu vermeiden, beachten Sie bitte folgende Hinweise.

### *Umgang mit AIBO*

- Verwenden Sie AIBO nicht an Orten, an denen er Vibrationen ausgesetzt ist, auf einer schiefen Ebene oder an Orten, an denen er herunterfallen könnte.
- Drücken Sie mit der Hand oder dem Ellenbogen nicht zu fest auf AIBO.
- Lassen Sie AIBO nicht fallen und schütteln Sie ihn nicht. Dadurch könnte er beschädigt werden oder Daten auf dem „Memory Stick“ könnten verloren gehen.
- Berühren Sie den Ladekontakt nicht mit der Hand. Andernfalls könnte der Kontakt verschmutzt werden, was zu einer Beeinträchtigung der Verbindung führt.
- Wenn Sie AIBO anheben, fassen Sie ihn immer um den Körper und nicht am Kopf, an den Ohren, am Schwanz oder an den Beinen. Schwingen oder verdrehen Sie AIBO nicht.
- Setzen Sie AIBO keinen sehr hohen Temperaturen aus, wie sie zum Beispiel in einem in der Sonne geparkten Auto entstehen können. Andernfalls könnte er sich verformen oder anderweitig beschädigt werden.
- Achten Sie darauf, dass keine Fremdkörper, zum Beispiel Büroklammern, in AIBO oder in seine Gelenke hineingeraten.

- Verwenden Sie AIBO nicht im Freien. Andernfalls könnten Feuchtigkeit oder Fremdkörper in AIBO hineingeraten und Beschädigungen verursachen.
- Lassen Sie AIBO nicht auf einem Betonboden oder einem anderen sehr harten Boden herumlaufen. Auf einem solchen Boden könnte AIBO beschädigt werden.
- Schützen Sie AIBO vor Feuchtigkeit.
- Berühren Sie das Objektiv der Farbkamera nicht mit der Hand.
- Achten Sie darauf, dass die Abdeckung auf AIBOs Kopf nicht zerkratzt wird.
- Kleben Sie nichts auf die Farbkamera oder die Abdeckung auf AIBOs Kopf.
- Richten Sie die Farbkamera nicht direkt auf die Sonne, ganz gleich, ob AIBO ein- oder ausgeschaltet ist. Andernfalls könnte die Kamera beschädigt werden.
- Ölen Sie AIBOs Gelenke oder andere bewegliche Teile nicht.
- Kleben Sie nichts auf AIBOs Gelenke und führen Sie nichts in die Gelenke ein. Andernfalls könnte AIBOs Beweglichkeit beeinträchtigt werden.
- Zerlegen oder modifizieren Sie AIBO ausschließlich so, wie in dieser Anleitung angegeben.
- Wenn AIBO transportiert werden muss, verpacken Sie ihn in einem gepolsterten Karton wie dem, in dem er geliefert wurde, damit es nicht zu Beschädigungen an Körper, Kopf, Schwanz oder Beinen kommt. Sie können ihn auch in der gesondert erhältlichen AIBO-Tragetasche ERA-210C1 transportieren.
- Schützen Sie AIBO vor starken elektromagnetischen Wellen und Röntgenstrahlen.

- Die AIBO-ware-Anwendungen für den ERS-110/111 können mit dem ERS-210 nicht verwendet werden.
- Der ERS-210 ist nur mit „Memory Sticks“ kompatibel, die dem OPEN-R-Standard Version 1.1 entsprechen.

## *Feuchtigkeitskondensation*

Wird AIBO direkt von einem kalten an einen warmen Ort gebracht, kann sich in seinem Inneren oder an der Außenseite Feuchtigkeit niederschlagen und zu Beschädigungen führen. Warten Sie in diesem Fall etwa eine Stunde lang ab, bevor Sie ihn aktivieren.

## *Umgang mit dem Netzteil*

- Verwenden Sie zum Laden von AIBOs Akku ausschließlich das mitgelieferte Netzteil. Bei anderen Netzteilen kann es zu Schäden an AIBO kommen.
- Verbinden Sie das Netzteil nicht mit Elektrotransformatoren, wie sie zum Beispiel auf Reisen verwendet werden. Andernfalls könnte sich AIBO erhitzen oder anderweitig beschädigt werden.

## *Umgang mit dem Akku*

- Setzen Sie den Akku keinen Temperaturen über 45 °C aus, wie sie z. B. in einem in der Sonne geparkten Auto auftreten können.
- Schützen Sie die Kontakte vor Fremdkörpern wie Staub oder Sand. Falls die Kontakte doch verschmutzen, reinigen Sie sie mit einem weichen Wattestäbchen o. Ä.



- Wenn Sie längere Zeit nicht mit AIBO spielen wollen, nehmen Sie den Akku heraus und bewahren ihn kühl und trocken auf.
- Lassen Sie den Akku nicht fallen, und stellen Sie keine schweren Gegenstände darauf. Drücken Sie nicht zu fest auf den Akku und schützen Sie ihn vor Stößen.

## *Reinigung*

- Reinigen Sie AIBO mit einem sauberen, trockenen, weichen Tuch.
- Verwenden Sie keine flüchtigen Lösungsmittel. Diese könnten AIBOs Oberfläche angreifen.

## Störungsbehebung

Sollten an AIBO Störungen auftreten, versuchen Sie, diese anhand der folgenden Checkliste zu beheben. Sollte sich ein Problem auf diese Weise nicht lösen lassen, wenden Sie sich bitte an die AIBO-Kundendienst-Hotline (Seite 5).

Symptom	Ursache/Abhilfe
AIBO reagiert nicht auf das Loslassen der Pausetaste.	<p>Der Akku wurde nicht eingesetzt.</p> <p>→ Drücken Sie die Pausetaste und setzen Sie den Akku ein (siehe Seite 14). Starten Sie AIBO neu, indem Sie die Pausetaste nochmals drücken.</p> <p>Der Akku ist leer.</p> <p>→ Überprüfen Sie den Akkuladezustand (Seite 47). Wenn der Akku leer ist, laden Sie ihn neu oder setzen Sie einen geladenen Akku ein.</p> <p>Das Netzteil ist an AIBOs Ladekontakt angeschlossen.</p> <p>→ Lösen Sie das Netzteil und drücken Sie nochmals die Pausetaste.</p>
Wenn Sie die Pausetaste drücken, blinkt die Brustlampe abwechselnd schnell in grün und orange.	<p>Im Akku kann sich ein Wärmestau gebildet haben.</p> <p>→ Warten Sie eine Weile, bis der Akku sich abgekühlt hat.</p> <p>Der Akku ist möglicherweise defekt.</p> <p>→ Tauschen Sie ihn gegen einen neuen aus (Seite 33).</p>

Symptom	Ursache/Abhilfe
AIBO singt eine traurige Melodie und bewegt sich nicht, wenn Sie die Pausetaste loslassen.	Ein „Memory Stick“ ohne AIBO-Ware ist eingelegt. Ein „Memory Stick“, der sich nicht für AIBO eignet, ist eingelegt.
Der Akku ist verriegelt und kann nicht herausgenommen werden.	Die AIBO-ware-Software läuft. Drücken Sie die Pausetaste, um das Programm zu beenden.
AIBO bewegt sich nicht, wenn Sie ihn auf die Energiestation (nicht mitgeliefert) setzen.	AIBOs eingebaute Anwendungssoftware funktioniert nicht, wenn Sie ihn auf die Energiestation setzen.
AIBO braucht sehr lange, bis er sich bewegt.	AIBO liest die Daten vom „Memory Stick“ ein. Warten Sie bitte ein bisschen.
AIBO versucht zu laufen, kommt aber nicht vom Fleck.	Der Boden ist möglicherweise rutschig oder der Teppichflor zu lang. → Setzen Sie AIBO auf eine Bodenfläche, die nicht zu glatt ist, zum Beispiel auf einen Teppich mit kurzem Flor.
AIBO fällt oft hin.	Möglicherweise ist der Boden zu glatt, geneigt oder instabil. → Setzen Sie AIBO auf eine waagrechte, nicht zu glatte Bodenfläche.

Symptom	Ursache/Abhilfe
Nachdem Sie AIBO hochgehoben haben, bewegt er sich nicht mehr.	AIBO bewegt sich nicht mehr, sobald er vom Boden aufgehoben wird. → Vergewissern Sie sich, dass die Modusanzeige blinkt. Setzen Sie AIBO auf den Boden und drücken Sie dann ein paar Sekunden lang auf seinen Kopf.
Die Modusanzeige blinkt und AIBO gibt Tonfolgen von sich, aber er läuft nicht.	AIBO hört auf, sich zu bewegen, wenn Sie ihn vom Boden hochheben oder wenn ein Fremdkörper in eins seiner Beingelenke gerät. → Vergewissern Sie sich, dass die Modusanzeige blinkt. Setzen Sie AIBO auf den Boden und drücken Sie dann ein paar Sekunden lang auf seinen Kopf.
Die Brustlampe blinkt orange.	Der Akku ist möglicherweise defekt. → Tauschen Sie ihn gegen einen neuen aus (Seite 33).
AIBO jagt den mitgelieferten Ball nicht.	Wenn eine von AIBOs eingebauten Anwendungen läuft, jagt er den Ball nicht. Aber er reagiert darauf.
AIBO läuft nicht.	Wenn Sie auf AIBOs Rücken drücken, läuft er etwa fünf Sekunden lang.

Symptom	Cause/Remedy
<p>Die Brustlampe schaltet sich nicht aus, wenn Sie die Pausetaste drücken, um AIBO in den Pausemodus zu schalten.</p>	<p>Möglicherweise liegt ein Fehler an der eingebauten Anwendung vor.</p> <p>→ Nehmen Sie den Akku heraus (Seite 33). Wenn der Akku verriegelt ist, führen Sie einen spitzen Gegenstand in die Entriegelungsöffnung für den Akku ein, um den Akku herauszunehmen (4 auf Seite 27). Setzen Sie den Akku wieder ein und drücken Sie die Pausetaste nochmals.</p>
<p>AIBO bittet schon nach kurzer Zeit darum, aufgeladen zu werden, obwohl ein vollständig aufgeladener Akku eingesetzt wurde.</p>	<p>Wenn die Betriebsdauer des Akkus sehr kurz wird, hat der Akku in der Regel das Ende seiner Nutzungsdauer erreicht. Tauschen Sie ihn gegen einen neuen aus (Seite 33).</p>
<p>AIBO gibt keine Tonfolgen von sich.</p>	<p>AIBO ist stummgeschaltet.</p> <p>→ Erhöhen Sie den Lautstärkepegel (Seite 46).</p>

## Technische Daten

### ■ AIBO

CPU	RISC-Prozessor (64 Bit)	Audioeingang	Stereomikrofon
Hauptspeicher	32 MB	Audioausgang	Lautsprecher
Mitgelieferter Anwendungsdatenträger	„Memory Stick“ für AIBO	LCD-Display	Datum, Uhrzeit, Lautstärkepegel, Akkurestladung
Bewegliche Teile	Maul: 1 Bewegungspunkt Kopf: 3 Bewegungspunkte Bein: 3 Bewegungspunkte pro Bein (4) Ohr: 1 Bewegungspunkt pro Ohr (2) Schwanz: 2 Bewegungspunkte (Insgesamt: 20 Bewegungspunkte)	Interne Sensoren	Thermometrischer Sensor Infrarot-Abstandssensor Beschleunigungssensor Drucksensor (am Kopf), mit Schaltern an Kinn, Rücken und Pfoten Vibrationssensor
Eingänge	Einschub für PC-Karte des Typs II Ladekontakt	Leistungsaufnahme	ca. 9 W (im normalen Modus)
Videoeingang	CMOS-Bildsensor (100.000 Pixel)	Betriebsdauer	ca. 1,5 Stunden (bei vollständig geladenem ERA-201B1 im normalen Modus)
		Abmessungen	ca. 152 × 281 × 250 mm (B/H/T ohne Schwanz und Ohren)

Gewicht	ca. 1,5 kg (einschließlich Akku und „Memory Stick“)
Farbe	gold/silber/schwarz
Betriebstemperatur	5 °C bis 35 °C
Luftfeuchtigkeit bei Betrieb	10 % bis 80 % (nicht kondensierend)
Feuchtkugeltemperatur bei Betrieb	unter 29 °C
Lagertemperatur	-20 °C bis +60 °C
Luftfeuchtigkeit bei Lagerung	10 % bis 90 % (nicht kondensierend)
Feuchtkugeltemperatur bei Lagerung	unter 29 °C

## ■ Netzteil

Leistungsaufnahme	100 - 240 V, 50 - 60 Hz, 0,85 - 0,46 A
Leistungsabgabe	16 V Gleichstrom, 2,5 A

Betriebstemperatur	5 °C bis 35 °C (Temperaturschwankungen von unter 10 °C/Stunde)
Luftfeuchtigkeit bei Betrieb	20 % bis 80 % (nicht kondensierend). Bei einer Temperatur von 35 °C muss die Luftfeuchtigkeit unter 65 % liegen (Hygrometerstand unter 29 °C)
Lagertemperatur	-20 °C bis 60 °C (Temperaturschwankungen von unter 10 °C/Stunde)
Luftfeuchtigkeit bei Lagerung	10 % bis 90 % (nicht kondensierend). Bei einer Temperatur von 60 °C muss die Luftfeuchtigkeit unter 20 % liegen (Hygrometerstand unter 35 °C)
Abmessungen	ca. 60 × 30 × 120 mm (B/H/T)
Gewicht	ca. 325 g
Kabellänge	Gleichstromkabel: ca. 1,8 m Netzkabel: ca. 1,8 m

## ■ Lithium-Ionen-Akku

Akku-Typ	Lithium-Ionen-Akku
Durchschnittliche Ausgangsspannung	7,4 V Gleichstrom
Kapazität	2300 mAh
Betriebstemperatur	5 °C bis 40 °C (Temperaturschwankungen von unter 10 °C/Stunde)
Luftfeuchtigkeit bei Betrieb	10 % bis 80 % (nicht kondensierend)
Feuchtkugeltemperatur bei Betrieb	unter 29 °C
Lagertemperatur	-20 °C bis 60 °C (Temperaturschwankungen von unter 10 °C/Stunde)
Luftfeuchtigkeit bei Lagerung	10 % bis 90 % (nicht kondensierend)
Feuchtkugeltemperatur bei Lagerung	unter 35 °C
Abmessungen	ca. 80,2 × 58,2 × 21 mm (B/H/T)
Gewicht	ca. 170 g

Änderungen, die dem technischen Fortschritt dienen, bleiben vorbehalten.

## Mitgeliefertes Zubehör

Siehe Seite 13.



## Index

### A

Adapterstecker für das Netzteil .....	13, 20
AIBO	
Pausemodus .....	19
Reinigung .....	57
Spielen mit .....	16
Umgang mit .....	52
Vorbereitungen .....	14
AIBO-Kundendienst-Hotline .....	5
AIBO-ware .....	12, 16
Akku .....	13
austauschen .....	33
laden .....	19
Ladezustand überprüfen .....	47
Umgang mit .....	54
Akkulösehebel .....	27, 34
Augen (LEDs) .....	25

### B

Ball .....	13
Brustlampe .....	16, 25, 30

### D

Display .....	29
---------------	----

### E

Einschub	
für Akku .....	27
für „Memory Stick“ .....	27
für PC-Karte .....	29, 39
Einstellungen	
Datum .....	44
Lautstärkepegel .....	46
Uhr .....	43
Energiestation .....	21
Entriegelungsöffnungen	
für Akku .....	27
für den Kopf .....	27, 31
für den Schwanz .....	27, 31
für die Beine .....	27, 31

### F

Farbkamera .....	25
------------------	----

### K

Körperteile	
abnehmen .....	30
anbringen .....	32
Kundendienst .....	5

## L

Ladekontakt .....	20, 27
Lautäußerungen .....	39
Lautsprecher .....	25

## M

„Memory Stick“	
einsetzen .....	36
entnehmen .....	37
Mitgeliefertes Zubehör .....	13
MODE, Taste .....	29, 41-47
Modusanzeige .....	25

## N

Netzteil .....	13, 19
Umgang mit .....	54

## O

OPEN-R .....	11
--------------	----

## P

Pausemodus .....	19
Pausetaste .....	15, 16, 19, 25, 29, 30, 33
PC-Karte .....	12, 39

## S

Schwanzlampe .....	25
Sensoren	
Kinnsensor .....	25
Kopfsensor .....	25
Pfortensensoren .....	25
Rückensensor .....	25
Spielroboter .....	10
Statusanzeige A/B .....	29
Stereomikrofon .....	25
Stift zum Lösen von AIBOs	
Körperteilen .....	13, 31, 39

## T

Taste + .....	39, 43-47
---------------	-----------

## V

Verriegelungsanzeige für Akku	
.....	27, 34, 37

## Z

Zeitzone .....	42, 48
----------------	--------



---

Sony **on** line

<http://www.world.sony.com/>

---

Printed on recycled paper

Printed in Japan



\* 4 6 5 2 0 9 3 2 1 \* (1)